

ProArt

PA27JCV

Руководство пользователя

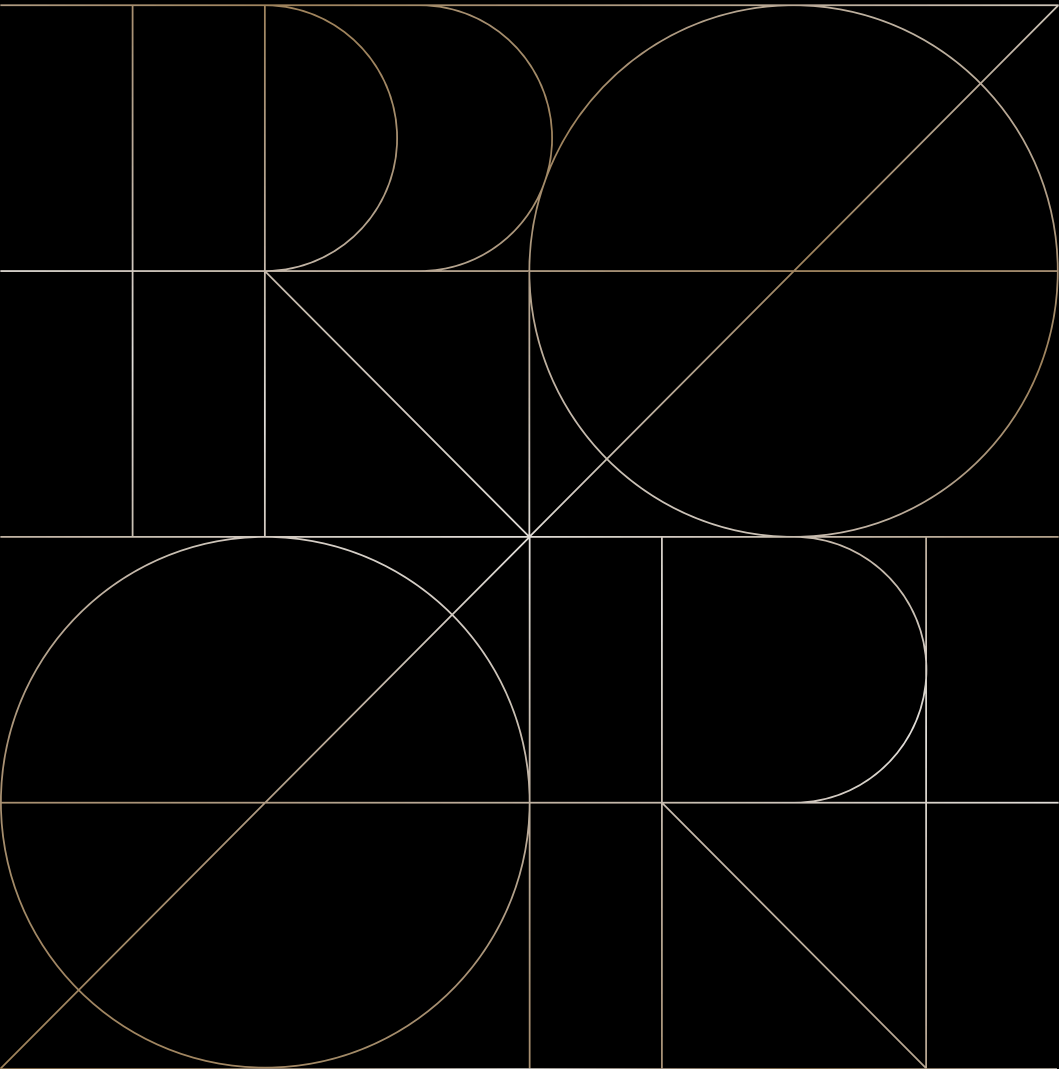

Второе издание

сентябрь, 2025

Copyright © 2025 ASUSTeK COMPUTER INC. Все права защищены.

Категорически запрещается воспроизводить, передавать, переписывать, сохранять в системе поиска информации или переводить на какой-либо язык в любой форме и любыми способами, за исключением случаев резервного копирования покупателем монитора, данное руководство или его отдельные главы, включая содержащуюся в нем информацию об устройствах и программном обеспечении, без письменного разрешения компании ASUSTeK COMPUTER INC. ("ASUS").

Гарантийные обязательства и право на обслуживание перестают действовать в случае: (1) ремонта, модификации или изменения устройства без письменного разрешения компании ASUS или (2) уничтожения или отсутствия серийного номера.

КОМПАНИЯ ASUS ПРЕДОСТАВЛЯЕТ ДАННОЕ РУКОВОДСТВО В ФОРМАТЕ "КАК ЕСТЬ" БЕЗ ПРЕДОСТАВЛЕНИЯ ЛЮБОГО РОДА ГАРАНТИЙ, ПРЯМЫХ ИЛИ ПОДРАЗУМЕВАЕМЫХ, ВКЛЮЧАЯ БЕЗ ОГРАНИЧЕНИЯ ПОДРАЗУМЕВАЕМЫЕ ГАРАНТИИ ИЛИ ПРИГОДНОСТЬ ДЛЯ КОНКРЕТНОГО НАЗНАЧЕНИЯ. КОМПАНИЯ ASUS, ЕЕ ДИРЕКТОРА, ДОЛЖНОСТНЫЕ ЛИЦА, СОТРУДНИКИ ИЛИ ПРЕДСТАВИТЕЛИ НИ ПРИ КАКИХ ОБСТОЯТЕЛЬСТВАХ НЕ НЕСУТ ОТВЕТСТВЕННОСТИ ЗА ЛЮБОГО РОДА ПРЯМЫЕ ИЛИ КОСВЕННЫЕ, ПОБОЧНЫЕ ИЛИ ПОСЛЕДУЮЩИЕ УБЫТКИ (ВКЛЮЧАЯ УБЫТКИ В ВИДЕ УПУЩЕННОЙ ВЫГОДЫ, УБЫТКИ ДЛЯ БИЗНЕСА, ПОТЕРИ ДАННЫХ, ПРИОСТАНОВЛЕНИЯ РАБОТЫ ПРЕДПРИЯТИЯ И ПР.), ДАЖЕ ЕСЛИ КОМПАНИЯ ASUS БЫЛА ОСВЕДОМЛЕНА О ВОЗМОЖНОСТИ ВОЗНИКНОВЕНИЯ ТАКИХ УБЫТКОВ В РЕЗУЛЬТАТЕ КАКОГО-ЛИБО ДЕФЕКТА ИЛИ ОШИБКИ В ДАННОМ РУКОВОДСТВЕ ИЛИ УСТРОЙСТВЕ.

ТЕХНИЧЕСКИЕ ХАРАКТЕРИСТИКИ И СВЕДЕНИЯ, СОДЕРЖАЩИЕСЯ В ДАННОМ РУКОВОДСТВЕ, ПРЕДОСТАВЛЯЮТСЯ ИСКЛЮЧИТЕЛЬНО ДЛЯ ОЗНАКОМЛЕНИЯ, ПОДЛЕЖАТ ИЗМЕНЕНИЮ БЕЗ УВЕДОМЛЕНИЯ И НЕ ДОЛЖНЫ ТОЛКОВАТЬСЯ КАК ОБЯЗАТЕЛЬСТВА КОМПАНИИ ASUS. КОМПАНИЯ ASUS НЕ НЕСЕТ НИКАКОЙ ОТВЕТСТВЕННОСТИ ИЛИ ОБЯЗАТЕЛЬСТВА ЗА ЛЮБОГО РОДА ОШИБКИ ИЛИ НЕТОЧНОСТИ, КОТОРЫЕ МОГУТ ПРИСУТСТВОВАТЬ В ДАННОМ РУКОВОДСТВЕ, ВКЛЮЧАЯ СОДЕРЖАЩУЮСЯ В НЕМ ИНФОРМАЦИЮ ОБ УСТРОЙСТВАХ И ПРОГРАММНОМ ОБЕСПЕЧЕНИИ.

Наименования устройств и названия компаний, упоминающиеся в данном руководстве, могут являться зарегистрированными торговыми марками или объектами авторского права соответствующих компаний и используются исключительно для идентификации или пояснений, а также для выгоды владельцев, без намерения нарушить их права.

Содержание

Содержание.....	iii
Уведомления.....	iv
Сведения по безопасности	vii
Уход и очистка	ix
Услуги возврата вышедших из строя изделий.....	x
Информация о продукте для маркировки энергоэффективности ЕС	x

Глава 1. Знакомство с устройством

1.1 Добро пожаловать!	1-1
1.2 Комплект поставки.....	1-1
1.3 Знакомство с монитором	1-2
1.3.1 Вид спереди	1-2
1.3.2 Вид сзади	1-4

Глава 2. Настройка

2.1 Сборка кронштейна и основания монитора	2-1
2.2 Снятие кронштейна/основания (для установки настенного крепления VESA).....	2-2
2.3 Регулировка положения монитора.....	2-3
2.4 Подключение кабелей	2-4
2.5 Включение монитора.....	2-5

Глава 3. Общие инструкции

3.1 Элементы управления экранного меню	3-1
3.1.1 Настройка параметров	3-1
3.1.2 Описание функций экранного меню	3-2
3.2 Обзор технических характеристик	3-13
3.3 Габаритные размеры.....	3-15
3.4 Поиск и устранение неполадок (ответы на вопросы)	3-16
3.5 Поддерживаемые режимы работы	3-17

Уведомления

Уведомления о соответствии стандартам Федеральной комиссии по связи США (FCC)

Это устройство соответствует требованиям части 15 правил FCC. При использовании устройства должны быть соблюдены следующие два условия:

- Данное устройство не создает вредные помехи, и
- Данное устройство должно выдерживать внешние помехи, включая такие, которые могут нарушить нормальную работу устройства.

Это устройство было протестировано и признано соответствующим требованиям к устройствам класса B (Class B) в соответствии с Частью 15 требований FCC. Эти ограничения разработаны для обеспечения достаточной защиты от вредных помех в бытовых условиях. Данное оборудование генерирует, использует и может распространять электромагнитные волны и при нарушении инструкций по установке или эксплуатации может создавать помехи для радиосвязи/ Однако не существует гарантии того, что эти помехи не будут иметь место при установке устройства в конкретных условиях. Если данное устройство вызывает помехи при приеме радио- и телевизионных сигналов, что можно проверить, выключив и включив устройство, пользователю рекомендуется попытаться устранить помехи с помощью приведенных ниже мер:

- Изменить ориентацию или перенести в другое место приемную антенну;
- Увеличить расстояние между приемником и устройством;
- Подключить данное устройство и приемное устройство к розеткам в отдельных цепях питания.
- Обратиться за помощью к продавцу или опытному специалисту по теле- и радиотехнике.



Для обеспечения соответствия требованиям FCC для подключения монитора к видеокarte необходимо использовать экранированные кабели. Внесение изменений или модификации данного устройства, однозначно не одобренных стороной, ответственной за соблюдение законодательных требований, могут привести к лишению пользователя права на использование данного оборудования.

Соответствующее стандарту ENERGY STAR устройство



ENERGY STAR — это совместная программа Агентства по защите окружающей среды США и Министерства энергии США, которая помогает нам сэкономить деньги и защитить окружающую среду посредством использования энергоэффективных устройств и методов.

Все устройства ASUS с логотипом ENERGY STAR соответствуют стандарту ENERGY STAR, а функция управления питанием активирована по умолчанию. Монитор и компьютер автоматически переходят в режим сна через 10 и 30 минут отсутствия активности пользователя. Чтобы пробудить компьютер, щелкните мышкой или нажмите любую кнопку на клавиатуре. Для получения подробной информации об управлении питанием и его преимуществах для окружающей среды перейдите на сайт <http://www.energystar.gov/powermanagement>. Кроме того, подробную информацию о совместной программе ENERGY STAR можно узнать на сайте <http://www.energystar.gov>.



ПРИМЕЧАНИЕ. Energy Star HE поддерживается на операционных системах на базе FreeDOS и Linux.

Заявление о соответствии стандартам Канадского департамента по коммуникациям

Данное цифровое устройство не превышает пределов для цифровых устройств класса В по радишумовым помехам, установленных Положениями по радиоинтерференции Канадского департамента по коммуникациям.

Это цифровое устройство класса В соответствует канадскому стандарту ICES-003.

Это цифровое устройство класса В отвечает всем требованиям канадского регламента по эксплуатации помехоустойчивых устройств.

Cet appareil numérique de la classe B respecte toutes les exigences du Règlement sur le matériel brouiller du Canada.



Соответствие программного обеспечения технологии фильтрации синего света Low Blue Light

ASUS требует, чтобы каждая модель удовлетворяла нормам стандарта LBL для программного обеспечения, когда для параметра «Изобраз. / Фильтр синего света» установлено значение «МАКС.».

Используйте следующее для того, чтобы снять напряжение глаз:

- Пользователи, проводящие много времени перед монитором, должны делать регулярные перерывы: Рекомендуется делать короткие перерывы (по крайней мере, 5 минут) после примерно 1 часа продолжительной работы перед компьютером. Делать короткие и периодические перерывы эффективнее, чем если сделать один более продолжительный перерыв.
- Для снижения напряжения глаз и их сухости пользователи должны периодически давать глазам отдых, фокусируясь на предметах, которые далеко расположены.
- Упражнения для глаз могут помочь снизить их напряжение. Неоднократно повторяйте эти упражнения. Если напряжение глаз не проходит, обратитесь к врачу. Упражнение для глаз: (1) несколько раз посмотреть вверх и вниз, (2) медленные вращательные движения глазами, (3) движения глазами по диагонали.
- Синий свет высокой интенсивности может приводить к напряжению глаз и возрастной макулярной дегенерации (ВМД). Фильтр синего света позволяет снизить вредное воздействие синего света на 70 % (макс.) и защищает от синдрома компьютерного зрения.

Для фильтра синего света установлено значение МАКС..

Соответствует требованиям стандарта TÜV Rheinland Low Blue Light для программных решений

Технология Flicker-Free

В мониторе используется технология Flicker-Free, которая устраняет видимое для глаз мерцание, обеспечивает комфорт при просмотре и предотвращает усталость глаз пользователей.

Сведения по безопасности

- Перед подключением монитора внимательно ознакомьтесь со всей входящей в комплект документацией.
- Не подвергайте устройство воздействию дождя или влаги во избежание возникновения пожара или поражения электрическим током.
- Не открывайте корпус монитора. Детали внутри корпуса монитора находятся под высоким напряжением, воздействие которого может привести к серьезным травмам.
- При повреждении блока питания не пытайтесь отремонтировать его самостоятельно. Обратитесь к квалифицированному специалисту по ремонту или к продавцу.
- Перед использованием устройства убедитесь в правильном подключении всех кабелей и в том, что шнуры питания не повреждены. Если какие-либо компоненты повреждены, немедленно свяжитесь с продавцом.
- Щели и отверстия на обратной стороне корпуса предназначены для вентиляции. Не блокируйте эти отверстия. Не размещайте это устройство рядом или над батареей или другим источником тепла при отсутствии надлежащей вентиляции.
- Это устройство необходимо эксплуатировать при параметрах электропитания, указанных на этикетке. Если характеристики электросети неизвестны, проконсультируйтесь с продавцом или местной компанией-поставщиком электроэнергии.
- Используйте вилку шнура питания, соответствующую местным стандартам.
- Не допускайте перегрузки разветвителей и удлинителей кабеля питания. Перегрузка может привести к возгоранию или поражению электрическим током.
- Избегайте воздействия на устройства пыли, влажности и чрезмерно высокой или низкой температуры. Не размещайте монитор в местах, где он может намокнуть. Разместите монитор на ровной устойчивой поверхности.
- Отключайте устройство во время грозы и в случаях, когда оно не используется длительное время. Это предотвратит повреждение монитора при перепадах напряжения.
- Не допускайте попадания предметов и жидкостей в отверстия на корпусе монитора.
- Для получения оптимальных характеристик монитор следует использовать только с компьютерами, соответствующими стандарту UL с маркировкой на корпусе 100-240 В.
- С помощью шнура питания, подключенного к розетке с заземлением.

- При наличии технических проблем с монитором обратитесь к квалифицированному специалисту по ремонту или к продавцу.
- Регулирование управления громкостью, а также изменение настроек эквалайзера в любую сторону от центрального положения может увеличить выходное напряжение наушников и, следовательно, уровень звукового давления.



Символ перечеркнутого мусорного бака означает, что продукт (электрическое и электронное оборудование и содержащие ртуть аккумуляторы) нельзя выбрасывать вместе с бытовым мусором. Ознакомьтесь с местными правилами утилизации электронных продуктов.

AEEE yönetmeliğine uygundur

Уход и очистка

- Перед поднятием и перемещением монитора рекомендуется отключить кабели и шнур питания. При поднятии монитора следуйте рекомендациям. При поднятии или переноске удерживайте монитор за края. Не поднимайте монитор за подставку или шнур.
- Очистка. Выключите монитор и отсоедините кабель питания. Очистите поверхность монитора мягкой, не царапающей поверхностью ткани. Устойчивое загрязнение можно удалить тканью, смоченной в мягком очистителе.
- Не используйте очистители, содержащие спирт или ацетон. Используйте средства для очистки для мониторов. Никогда не распыляйте очиститель непосредственно на экран, он может попасть внутрь и вызвать поражение электротоком.

Следующие симптомы не являются признаком неисправности:

- Может наблюдаться неоднородность яркости экрана в зависимости от используемого фонового рисунка рабочего стола.
- При длительном отображении статического изображения после его смены может наблюдаться остаточное изображение. Этот эффект постепенно исчезнет; можно также выключить монитор на длительное время.
- Если экран темный, мигает или не показывает изображение, обратитесь к продавцу или в сервисный центр для ремонта. Не пытайтесь отремонтировать монитор самостоятельно!

Условные обозначения, используемые в этом руководстве



ПРЕДУПРЕЖДЕНИЕ. Сведения, предупреждающие получение травм при выполнении различных задач.



ВНИМАНИЕ. Сведения, предупреждающие повреждение оборудования при выполнении различных задач.



ВАЖНАЯ ИНФОРМАЦИЯ. Инструкции, которым НЕОБХОДИМО следовать при выполнении различных задач.



ПРИМЕЧАНИЕ. Советы и дополнительные сведения, помогающие выполнить задачу.

Источники дополнительных сведений

Дополнительные сведения и обновления ПО можно получить из следующих источников.

1. Веб-сайты ASUS

Веб-сайты ASUS содержат последние сведения об оборудовании и ПО ASUS. См. <http://www.asus.com>

2. Дополнительная документация

Комплект поставки может включать дополнительную документацию, предоставляемую продавцом. Эта документация не входит в стандартный комплект поставки.

Услуги возврата вышедших из строя изделий

В основе программ утилизации отходов и возврата вышедших из строя изделий компании ASUS лежит наша приверженность самым высоким стандартам защиты окружающей среды. Мы предоставляем нашим клиентам решения, позволяющие производить переработку наших продуктов, аккумуляторов и других компонентов, а также упаковочных материалов.

Для получения подробной информации об утилизации в разных регионах посетите наш веб-сайт <http://csr.asus.com/english/Takeback.htm>.

Информация о продукте для маркировки энергоэффективности ЕС



PA27JCV

1.1 Добро пожаловать!

Благодарим вас за приобретение ЖК-монитора ASUS®!

Новейшая модель ЖК-монитора ASUS снабжена широким экраном с ярким, четким изображением и набором функций, повышающих удобство просмотра и использования монитора.

Благодаря этим возможностям вас порадует просмотр изображений на мониторе!

1.2 Комплект поставки

Проверьте наличие в упаковке следующих принадлежностей:

- ✓ ЖК-монитор
- ✓ Подставка монитора
- ✓ краткое руководство;
- ✓ Гарантийный талон
- ✓ кабель питания;
- ✓ Кабель HDMI (опция)
- ✓ Кабель DisplayPort (дополнительно)
- ✓ Кабель USB C – C (дополнительно)
- ✓ Акт проверки цветовой настройки
- ✓ Приветственная карточка ProArt
- ✓ Салфетка из микрофибры



Если какой-либо компонент отсутствует или поврежден, немедленно обратитесь к продавцу.



Если нужно заменить шнур питания или соединительные кабели, обратитесь в службу поддержки ASUS.

1.3 Знакомство с монитором



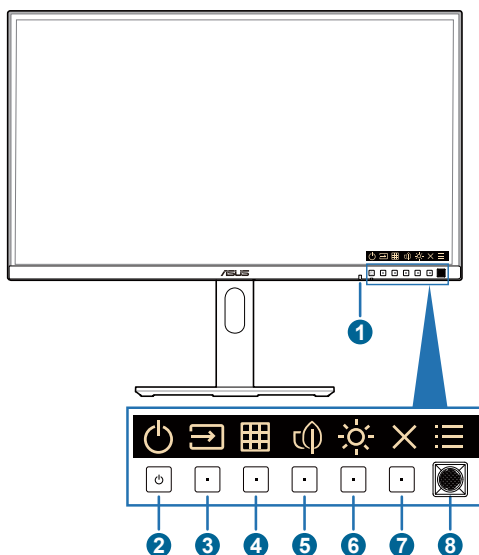

1.3.1 Вид спереди



1. Датчик освещенности: Этот датчик используется для определения изменений окружающего освещения.
2.  Кнопка/индикатор питания
 - Включение и выключение монитора. Нажмите и удерживайте эту кнопку в течение 0,6 с, чтобы выключить монитор.
 - Описание цветов индикатора питания приведено в следующей таблице.

Состояние	Описание
Белый	Вкл.
Желтый	Режим ожидания
Не светится	Не светится

3.  Выбор Входа:
 - Нажмите эту кнопку для отображения экранного меню, если оно включено.
 - Нажмите эту кнопку, чтобы переключиться на следующий активный источник входного сигнала (если он доступен).

4.  Кнопка QuickFit Plus:
 - Нажмите эту кнопку для отображения экранного меню, если оно включено.
 - Выбор функции QuickFit Plus.
5.  Ярлык 1
 - Нажмите эту кнопку для отображения экранного меню, если оно включено.
 - По умолчанию: Функциональная кнопка энергосбережения
 - Для изменения назначения функциональной кнопки перейдите в Ярлык > меню Ярлык 1.
6.  Ярлык 2
 - Нажмите эту кнопку для отображения экранного меню, если оно включено.
 - По умолчанию: Изменение яркости
 - Для изменения назначения функциональной кнопки перейдите в Ярлык > меню Ярлык 2.
7.  Кнопка выхода:
 - Нажмите эту кнопку для отображения экранного меню, если оно включено.
 - Выход из экранного меню.
8.  Кнопка меню (пятипозиционная):
 - Нажмите эту кнопку для отображения экранного меню, если оно включено. Нажмите эту кнопку еще раз, чтобы войти в главное экранное меню.
 - Активация выбранного элемента экранного меню.
 - Увеличение и уменьшение значений или перемещение выбранного элемента вверх/вниз/влево/вправо.
 - Нажмите пятипозиционную кнопку и удерживайте ее в течение более чем пяти секунд, чтобы включить или выключить функцию блокировки кнопок.

1.3.2 Вид сзади

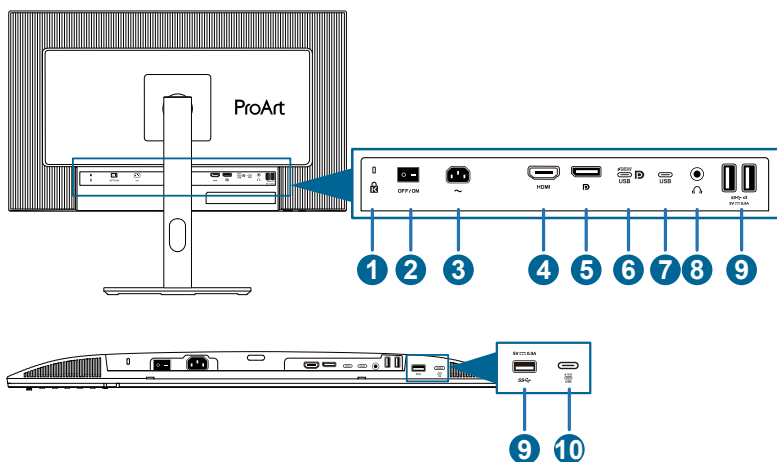

1. **Гнездо замка Kensington.**
2. **Выключатель питания:** нажмите выключатель, чтобы включить/выключить питание.
3. **Гнездо переменного тока:** подключение кабеля питания.
4. **Порт HDMI:** подключение HDMI-совместимого устройства.
5. **Вход DisplayPort:** подключение DisplayPort-совместимого устройства.
6. **USB 3.2 Gen 1 Type-C(KVM Восходящий порт 1):** подключение кабеля USB с разъемом типа B. Поддерживает питание и передачу данных через USB.



Этот монитор совместим с Super-Speed USB 3.2 Gen 1 (5 Гбит/с). Порт обеспечивает подачу питания 96 Вт с выходным напряжением 5 В / 3 А, 9 В / 3 А, 12 В / 3 А, 15 В / 3 А, 20 В / 4,8 А.

7. **USB 3.2 Gen 1 Type-C(KVM Восходящий порт 2):** подключение кабеля USB с разъемом типа B. Подключение поддерживает только передачу данных.
8. **Гнездо для наушников:** доступен только при подключении кабеля HDMI / DisplayPort / USB Type-C.
9. **USB 3.2 Gen 1 Type-A:** подключение USB-устройств, таких как USB-клавиатура/мышь, USB-накопители и т. п.
10. **USB 3.2 Gen 1 Type-C:** подключение USB-устройств, таких как USB-клавиатура/мышь, USB-накопители и т. п.

2.1 Сборка кронштейна и основания монитора

Для сборки подставки монитора выполните следующие действия.

1. Убедитесь, что треугольные метки на крепление VESA совмещены.
2. Прикрепите кронштейн к креплению VESA.
3. Зафиксируйте защелки, чтобы закрепить кронштейн на креплении VESA.
4. Положите монитор на стол экраном вниз, вставьте выступы на кронштейне в прорези на креплении VESA.
5. Надавите на кронштейн, чтобы зафиксировать его на месте.
6. Прикрепите основание к кронштейну, убедившись, что выступ на кронштейне входит в паз на основании.
7. Прикрепите основание к кронштейну, закрепив винтом из комплекта поставки.



Рекомендуется накрыть поверхность стола мягкой тканью, чтобы предотвратить повреждение экрана монитора.

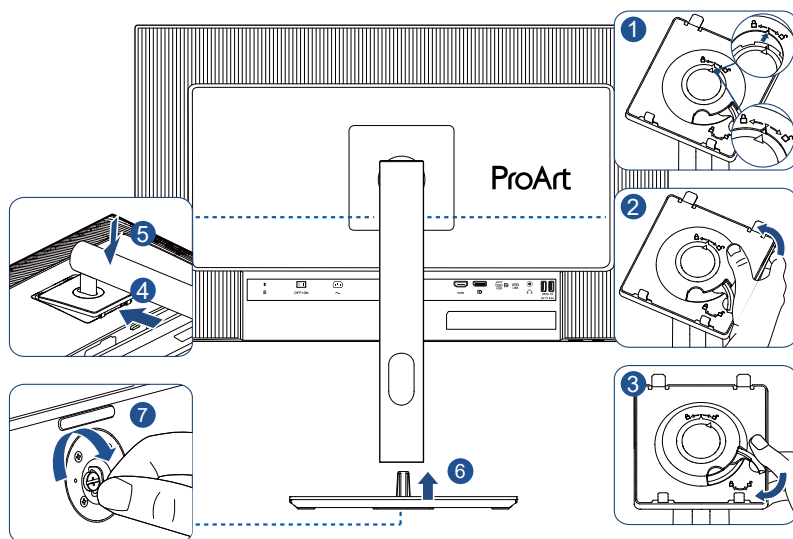

Размер винта для основания: M6 x 16,2 мм.

2.2 Снятие кронштейна/основания (для установки настенного крепления VESA)

Съемный кронштейн / основание данного монитора специально разработаны для настенного крепления VESA.

Для снятия кронштейна/основания выполните следующие действия:

1. Уложите монитор на стол экраном вниз.
2. Нажмите кнопку фиксатора, а затем отсоедините кронштейн/основание от монитора (рис. 1).

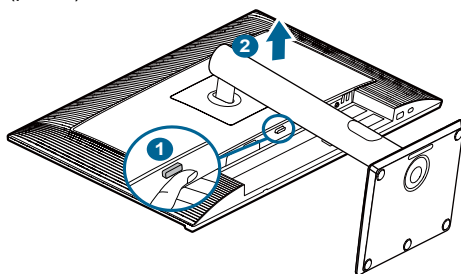

Рекомендуется накрыть поверхность стола мягкой тканью, чтобы предотвратить повреждение экрана монитора.



- Комплект настенного крепления VESA (100 x 100 мм) приобретается отдельно.
- Следует использовать только кронштейн для настенного крепления, соответствующий стандарту UL/CSA/GS с минимальной весовой нагрузкой 5,85 кг (12,9 фунта) (размер винтов: M4 x 10 мм).

2.3 Регулировка положения монитора

- Для оптимального обзора установите монитор таким образом, чтобы видеть весь экран, затем установите угол, устраивающий вас больше всего.
- Удерживайте подставку при изменении угла наклона монитора, чтобы не опрокинуть его.
- Угол наклона монитора регулируется в пределах от $+23^\circ$ до -5° , а угол поворота до 30° влево и вправо, а также поворот на $\pm 90^\circ$. Можно также отрегулировать высоту монитора в пределах ± 130 мм.



(Наклон)

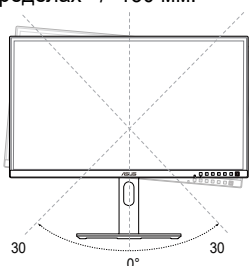

(Поворот)

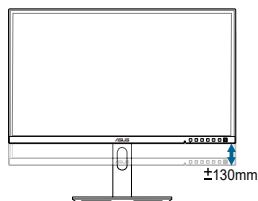

(Регулировка высоты)

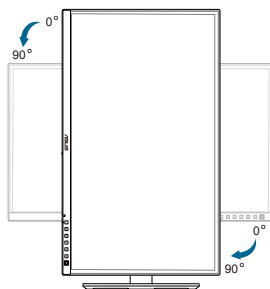

(Разворот)



При регулировке угла просмотра монитор может слегка раскачиваться.

2.4 Подключение кабелей

Подключите кабели в соответствии со следующими указаниями:

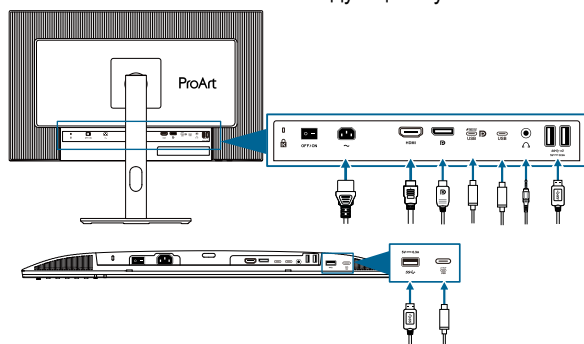

- **Подключение кабеля питания:** Разъем кабеля питания надежно подключите к разъему питания монитора, вилку кабеля питания подключите в сетевую розетку.
- **Для подключения кабеля HDMI / DisplayPort / USB Type-C*:**
 - а. Подключите один конец кабеля HDMI / DisplayPort / USB Type-C* к разъему HDMI / DisplayPort / USB Type-C на мониторе.
 - б. Подключите другой конец кабеля HDMI / DisplayPort / USB Type-C* к разъему HDMI / DisplayPort / USB Type-C вашего устройства.



Рекомендуется использовать сертифицированный кабель USB Type-C. Если источник сигнала поддерживает режим DP Alt, могут передаваться все видео-, аудиосигналы и данные.

- **Для подключения наушников:** подключите конец со штекером к разъему для наушников на мониторе при подаче сигнала через разъемы HDMI / DisplayPort / USB Type-C.
- **Использование портов USB 3.2 Gen 1:**
 - » Восходящий: Используйте кабель USB Type-C и подключите один конец разъема Type-C к порту USB Type-C монитора в качестве восходящего порта, а другой конец — к разъему USB Type-C вашего компьютера. Или используйте кабель USB Type-C – Type-A и подключите разъем Type-C к USB Type-C монитора в качестве восходящего порта, а разъем Type-A — к разъему USB Type-A вашего компьютера. Убедитесь, что на вашем компьютере установлена операционная система Windows, macOS. Это позволит работать USB-портам на мониторе.
 - » Нисходящий: Используйте USB-кабель для подключения устройства к разъему USB Type-A на мониторе.





После подключения данных кабелей вы сможете выбрать нужный источник входного сигнала в пункте «Сигнал» экранного меню.



Если нужно заменить шнур питания или соединительные кабели, обратитесь в службу поддержки ASUS.







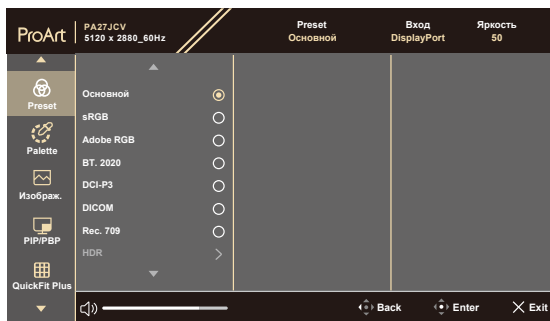

2.5 Включение монитора

Нажмите кнопку питания . См. стр. 1–2, чтобы узнать расположение кнопки питания. Индикатор питания  загорится белым, указывая на то, что монитор включен.

3.1 Элементы управления экранного меню

3.1.1 Настройка параметров



1. Нажмите любую кнопку для отображения экранного меню.
2. Нажмите кнопку  Меню (пятипозиционная), чтобы войти в главное экранное меню.
3. Перемещайте кнопку  Меню (пятипозиционная) вверх/вниз/влево/вправо для навигации по функциям. Выделите нужную функцию и нажмите кнопку Меню (пятипозиционная), чтобы активировать ее. Если у выбранной функции есть подменю, для выбора пунктов подменю перемещайте кнопку  Меню (пятипозиционная) вверх и вниз. Выделите необходимый пункт подменю и нажмите кнопку  Меню (пятипозиционная) или переместите кнопку  Меню (пятипозиционная) вправо для его активации.
4. Перемещая кнопку  Меню (пятипозиционная) вверх или вниз, изменяйте настройку выбранной функции.
5. Чтобы выйти и сохранить настройки экранного меню, нажмите кнопку  или перемещайте кнопку  Меню (пятипозиционная) влево до тех пор, пока экранное меню не закроется. Для настройки других функций повторите шаги с 1 по 4.

3.1.2 Описание функций экранного меню

1. Preset

Данная функция включает 10 подфункций, которые можно выбрать по своему усмотрению. Для каждого режима имеется функция Сброс, позволяющая вернуться к исходным значениям.

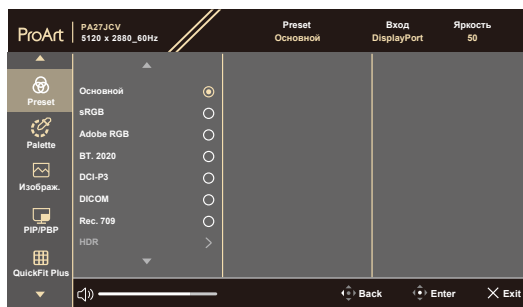

- **Основной:** Лучший выбор для редактирования документов.



Основной соответствует требованиям Energy Star®.

- **sRGB:** Совместимость с цветовой палитрой sRGB. Режим sRGB лучше всего подходит для редактирования документов.
- **Adobe RGB:** Совместимость с цветовым пространством Adobe RGB.
- **BT. 2020:** Совместимость с цветовым пространством BT.2020.
- **DCI-P3:** Совместимость с цветовым пространством DCI-P3.
- **DICOM:** Совместимость с стандарту DICOM, лучший выбор для просмотра медицинских снимков.
- **Rec. 709:** Совместимость с цветовым пространством Rec. 709.
- **HDR:** Расширенный динамический диапазон. Включает три режима HDR (**PQ Optimized**, **PQ Clip** и **PQ Basic**).



Для включения данной функции нужно сделать следующее: отключить PIP/PBP.

Для лучшей производительности HDR (для соответствия стандарту DisplayHDR) необходимо сделать следующее: установить Dynamic Dimming на Fast и режим HDR на PQ Clip.

- **Пользовательский 1 / Пользовательский 2:** Позволяет настроить цвет в дополнительных настройках.

В таблице ниже показаны конфигурации по умолчанию для каждого режима предустановки ProArt:

Параметр	Основной	sRGB	Adobe RGB	BT. 2020	DCI-P3
Цветовой режим.	6500K	Фиксированное (6500K)	Фиксированное (6500K)	6500K	P3-Theater
Яркость	50	Фиксированное 80 нит	160 нит	100 нит	48 нит
Контрастность	80	80	80	80	80
Резкость	Включено (0)	Включено (0)	Включено (0)	Включено (0)	Включено (0)
Насыщенность	Средний (50)	Выключить	Средний (50)	Средний (50)	Средний (50)
Оттенок	Средний (50)	Выключить	Средний (50)	Средний (50)	Средний (50)
Палитра/цвет ProArt	Включено (по умолчанию)	Фиксированное	Включено (по умолчанию)	Включено (по умолчанию)	Включено (по умолчанию)
Уровень черного	Включено (по умолчанию)	Включено (по умолчанию)	Включено (по умолчанию)	Включено (по умолчанию)	Включено (по умолчанию)
Гамма	Включено (2.2)	Фиксированное (2.2)	Фиксированное (2.2)	Включено (2.4)	Включено (только 2.2, 2.6)
Входной диапазон	Включено (авто)	Включено (авто)	Включено (авто)	Включено (авто)	Включено (авто)

Параметр	DICOM	Rec. 709	HDR	Пользовательский 1	Пользовательский 2
Цветовой режим.	6500K	6500K	Фиксированное (6500K)	Фиксированное (6500K)	Фиксированное (6500K)
Яркость	80	100 нит	250 нит/макс	50	50
Контрастность	80	80	Фиксированное	80	80
Резкость	Включено (0)	Включено (0)	Включено (0)	Включено (0)	Включено (0)
Насыщенность	Средний (50)	Средний (50)	Фиксированное	Средний (50)	Средний (50)
Оттенок	Средний (50)	Средний (50)	Фиксированное	Средний (50)	Средний (50)
Палитра/цвет ProArt	Включено (по умолчанию)	Включено (по умолчанию)	Включено (только усиление RGB)	Включено (только усиление RGB)	Включено (только усиление RGB)
Уровень черного	Включено (по умолчанию)	Включено (по умолчанию)	Включено (по умолчанию)	Включено (по умолчанию)	Включено (по умолчанию)
Гамма	Фиксированное	Включено (2.4)	Фиксированное	Фиксированное	Фиксированное
Входной диапазон	Включено (авто)	Включено (авто)	Включено (авто)	Включено (авто)	Включено (авто)

2. Palette

Меню настройки цветовых характеристик.



- **Яркость:** Диапазон значений от 0 до 100.
- **Контрастность:** Диапазон значений от 0 до 100.
- **Насыщенность:** Диапазон значений от 0 до 100.
- **Оттенок:** Изменение цвета оттенка от зеленого до фиолетового.
- **Цветовой режим.:** Содержит пять режимов, включая 9300K, 6500K, 5500K, 5000K и P3-Theater. P3-Theater доступен только для режима DCI-P3.
- **Гамма:** Позволяет установить цветовой режим 2.6, 2.4, 2.2, 2.0 или 1.8 .
- **Настройка RGB:**
 - * **Усиление:** Диапазон значений от 0 до 100.
 - * **Смещение:** Диапазон значений от 0 до 100.
- **Уровень черного:** Для настройки инициализированного 1-го уровня сигнала самого темного уровня серого.
 - * **Сигнал:** Диапазон значений от 0 до 100.
 - * **Подсветка:** Настройка яркости подсветки.
- **Сброс цвета:**
 - * **Текущая предустановка:** Восстановление заводских цветовых настроек по умолчанию для текущего цветового режима.
 - * **Все предустановки:** Восстановление заводских цветовых настроек по умолчанию для всех цветовых режимов.

3. Изображ.

Меню настройки параметров изображения.

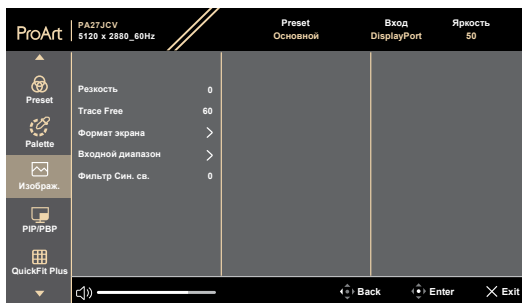

- **Резкость:** Диапазон значений от 0 до 100.
- **Trace Free:** Регулирует время отклика монитора.



Для включения данной функции нужно сделать следующее: отключить PIP/PBP и отключить HDR на вашем устройстве.

- **Формат экрана:** Регулирует соотношение сторон **Full, Dot to Dot** или **1:1**.



Для включения данной функции нужно сделать следующее: отключить **MediaSync** и **PBP**.

- **Входной диапазон:** Для сопоставления диапазона сигнала со всем диапазоном отображения от черного до белого.
- **Фильтр Син. св.:** Регулировка фильтра синего света.



Для включения данной функции нужно сделать следующее: отключить HDR на вашем устройстве.

4. PIP/PBP

Меню PIP/PBP позволяет вывести на экран дополнительное окно, подключенное к другому источнику видеосигнала (когда источник входного сигнала ниже 60 Гц), помимо основного окна исходного источника видеосигнала.



Для включения данной функции нужно сделать следующее: отключить **MediaSync/VRR/Dynamic Dimming** и отключить HDR на вашем устройстве.

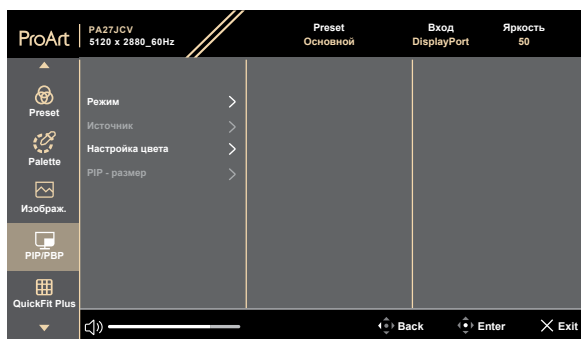

- **Режим:** Выбор функции **PIP** (картинка в картинке), **PBP** (картинка рядом с картинкой) или отключение этой функции.



Чтобы установить полноэкранное изображение на обоих экранах в режиме PBP, установите параметры разрешения 5120 x 2880 в настройках ОС дисплея. (Также убедитесь, что для параметра масштабирования установлено значение «Поддерживать масштабирование дисплея», если вы используете графический адаптер Intel.)

- **Источник:** Выбор источника видео из **HDMI**, **DisplayPort** и **USB Type-C**. В таблице ниже показаны комбинации источников входного сигнала.
- **Настройка цвета:** Выбор цветовой предустановки для основного и дополнительного окон.
- **PIP - размер:** Выбор размера изображения в режиме PIP: **Малый**, **Средний** или **Большой**. (Доступно только для режима PIP).



5. QuickFit Plus

В этой функции можно использовать различные виды шаблонов выравнивания.

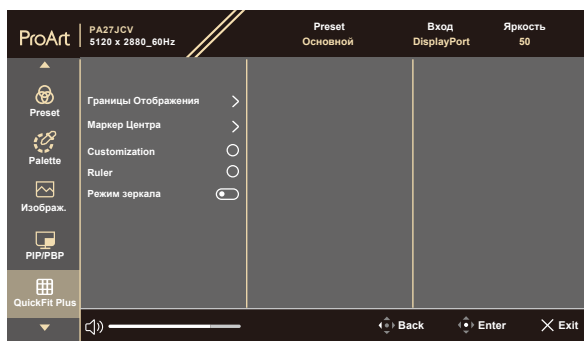

Для включения данной функции нужно сделать следующее: отключить PIP/PBP, отключить HDR на вашем устройстве и вернуть экран в нормальное положение (не поворачивать).



- **Границы Отображения:** Режим сетки облегчает разработчикам и пользователям работу по организации содержимого и построению макета страницы и помогает добиться согласованности при отображении данных. Доступные варианты: **1:1, Action Safe, Title Safe, 3 x 3**.
- **Маркер Центра:** Регулирует **Тип 1, Тип 2, Тип 3**.
- **Customization:** Можно выбрать размер кадра, перемещая кнопку  Меню (пятипозиционная) вверх/вниз/влево/вправо. Можно нажать кнопку  Меню (пятипозиционная) дольше трех секунд, чтобы переключить измерения между миллиметрами и дюймами.
- **Ruler:** Этот шаблон представляет собой физическую линейку сверху и слева. Можно нажать кнопку  Меню (пятипозиционная) дольше трех секунд, чтобы переключить измерения между метрическими и имперскими.
- **Режим зеркала:** Отражение изображения по горизонтали.

6. Вход

В этой функции можно выбрать желаемый источник входного сигнала.



- **Автоопределение:** автоматически обнаруживает другие активные сигналы, когда текущий входной сигнал неактивен.

7. Параметры

Позволяет настроить систему.



- **MediaSync:** Включение поддержки VESA MediaSync.
 - * MediaSync можно активировать только в пределах 48–60 Гц.
 - * В отношении поддерживаемых видеокарт, минимальной системы ПК и требований к драйверам обратитесь к производителю видеокарты.



Для включения данной функции нужно сделать следующее: отключить PIP/PBR.

- **Динамическое затемнение:** Динамическое уменьшение яркости подсветки в соответствии с изменениями контрастности изображения. Можно настроить скорость синхронизации: «Вкл.» или «Выкл.».



Для включения данной функции нужно сделать следующее: отключить PIP/PBR.

- **Экономия электроэнергии:** Выберите **Обычный уровень** для включения питания концентратора во время энергосбережения. Выберите **Глубокий уровень** для отключения питания концентратора во время энергосбережения.

- **Настройка меню:**

- * Настройка **времени отображения экранного меню** от 10 до 120 секунд.
- * Включение или отключение функции **DDC/CI**.
- * Регулировка прозрачности фона экранного меню: от полностью **непрозрачного** до полностью **прозрачного**.
- * Включает или отключает функцию **автоматического поворота экранного**.



Для включения автоповорота экранного нужно сделать следующее: отключить PIP/PBP.

- **Язык:** Доступно 22 языка, включая английский, французский, немецкий, итальянский, испанский, голландский, португальский, русский, чешский, хорватский, польский, румынский, венгерский, турецкий, упрощенный китайский, традиционный китайский, японский, корейский, тайский, индонезийский, персидский, украинский.

- **Звук:**

- * Регулировка уровня **громкости** в диапазоне от 0 до 100.
- * Включение или **отключение звука** аудиовыхода.
- * Выбор аудиовыхода из **источников PIP/PBP**.



Для включения функции «Звук» нужно сделать следующее: включить PIP/PBP.

- **DisplayPort поток:** Совместимость с графической картой. Выбор **DisplayPort 1.2** или **DisplayPort 1.4** или **DisplayPort 1.4 + USB3.2** в зависимости от версии графической карты DP.

- **Блокировка:**

- * **Клавиша:** отключение всех функциональных кнопок. Нажмите пятипозиционную кнопку и удерживайте ее в течение более чем пяти секунд, чтобы отменить функцию блокировки кнопок.
- * **Предустановленные настройки:** Для блокировки всех параметров и отключения (становится недоступной для выбора) палитры ProArt.

- **Индикатор питания:** включение или отключение индикатора питания.

- **Light Sync(Синхронизация подсветки):** Регулирует яркость подсветки и цветовую температуру в соответствии с окружающими или внутренними условиями освещения.

- * **Внутренняя яркость:** Компенсирует яркость подсветки в зависимости от отклонения текущей яркости от стандартного состояния.
- * **Окружающая яркость:** Динамическая регулировка яркости подсветки в зависимости от окружающего освещения.
- * **Окружающая цветовая температура:** Динамическая регулировка цветовой температуры в зависимости от окружающего освещения.
- **KVM:** Позволяет пользователям назначать соответствующие восходящие порты USB для подключения через HDMI/DisplayPort. Соблюдаются следующие правила.
 - * Восходящий порт 1: Порт USB Type-C с режимом DP Alt.
 - * Восходящий порт 2: Порт USB Type-C (только передача данных).
 - * Восходящий порт 1 / Авто имеет приоритет после выполнения функции Общий сброс, выбранной при подключении.
 - * 1-й подключенный восходящий порт имеет приоритет. Это означает, что если подключен только восходящий порт, KVM переключается на него независимо от настроек OSD.
 - * Выбирает последний эффективный вариант подключения после включения питания, если подключены оба.
 - * Переключает KVM после переключения порта вручную или автоматически, если выбран соответствующий вариант.
 - * Немедленно переключает KVM, если в меню OSD изменяется какой-либо параметр, только если подключен соответствующий восходящий порт.
- **ASUS Power Sync:** Подключает управление включением и выключением монитора и NUC мини-PC, подключенного к нему через порт HDMI.
 - * Включает или выключает монитор с помощью кнопки питания на передней панели, а также включает или выключает подключенный к нему NUC.
 - * Включает или выключает подключенный NUC, а также включает или выключает монитор.
- **Информация:** Просмотр сведений о мониторе.
- **Весь Сброс:** «Да» позволяет восстановить настройки по умолчанию.

8. Ярлык

Определяет функции кнопок Ярлык 1 и 2.



- **Ярлык1 / Ярлык2:** Выбор функции для кнопок Ярлык 1 и 2.



При выборе активации определенных функций функциональные кнопки могут не срабатывать. Доступные функции кнопки: Фильтр син. св., Яркость, HDR, Контрастность, PIP/PBP, Цветовой режим, Громкость, Энергосбережение, Пользовательский режим 1, Пользовательский режим 2.

3.2 Обзор технических характеристик

Тип панели	TFT LCD
Размер панели	Экран 27" (68,47 см), формат 16:9
Максимальное разрешение	5120 x 2880
Шаг пикселя	0,116 мм x 0,116 мм
Яркость (тип.)	400 кд/м ² (SDR), 500 кд/м ² (HDR)
Коэффициент контрастности (тип.)	1500:1
Угол обзора (гор./верт.) CR > 10	178°/178°
Число цветов	1073,7 М (8-битный + FRC)
Время отклика	5 мс (GTG)
Выбор предустановки ProArt	10 предустановленных цветовых режимов
Автонастройка	Нет
Выбор цветовой температуры	5 цветовой температуры
Аналоговый вход	Нет
Цифровой вход	DisplayPort v1.4, HDMI 2.1 x 1, DisplayPort через USB Type-C(Восходящий порт 1), USB Type-C(Восходящий порт 2)
Гнездо для наушников	Да
Аудиовход	Нет
Динамик (встроенный)	2 Вт x 2 стерео, RMS
Порт USB 3.2 Gen 1	3 порт USB 3.2 Gen 1 Type-C 3 порта USB 3.2 Gen 1 Type-A
Цвет	Черный
Индикатор питания	Белый (включено) / Желтый (режим ожидания)
Наклон	+23° ~ -5°
Разворот	+90° ~ -90°
Поворот	+30° ~ -30°
Регулировка высоты	130 мм
Замок Kensington	Да
Входное напряжение перем. тока	Переменный ток: 100-240В~50/60Гц
Потребляемая мощность	Рабочий режим: 31,04 Вт**, Режим энергосбережения: < 0,5 Вт, При выключенном питании: 0 Вт(Отключение аппаратного оборудования)
Рабочая температура	0°C~40°C

Температура (не рабочая)	-20°С~+60°С
Размеры (Ш x В x Г) без подставки	612,22 мм x 362,89 мм x 44,1 мм
Размеры (Ш x В x Г) с подставкой	612,22 мм x 538,11 мм x 215,00 мм (максимум) 612,22 мм x 408,11 мм x 215,00 мм (минимум) 691 мм x 427 мм x 138 мм (в упаковке)
Вес (прибл.)	5,91 кг (нетто); 4,14 кг (нетто, без подставки); 8,73 кг (брутто)
Несколько языков	22 языка (английский, французский, немецкий, итальянский, испанский, голландский, португальский, русский, чешский, хорватский, польский, румынский, венгерский, турецкий, упрощенный китайский, традиционный китайский, японский, корейский, тайский, индонезийский, персидский, украинский)
Принадлежности	Краткое руководство, гарантийный талон, шнур питания, кабель HDMI (дополнительно), кабель DisplayPort (дополнительно), кабель USB C – C (дополнительно), акт проверки цветовой настройки, приветственная карточка ProArt
Соответствие нормативным требованиям и стандартам	cTUVus, FCC, ICES-3, EPEAT Gold, CB, CE, ErP, WEEE, EU Energy, ISO 9241-307, UkrSEPRO, CU, CCC, CEL, BSMI, RCM, VCCI, KMEPS,PSE, PC Recycle, J-MOSS, KC, KCC, PSB, Energy Star®, Ukraine Energy, RoHs, HF, CEC, Windows 10/11 WHQL, Flicker Free, Low Blue Light, CEC,FSC Mix

***Технические характеристики могут быть изменены без уведомления.**

**** Потребляемая мощность во включенном режиме согласно Energy Star 8.0.**

3.3 Габаритные размеры

ASUS PA27JCV Outline Dimension
*Unit: mm(Inch)

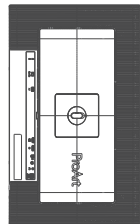
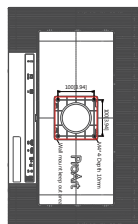
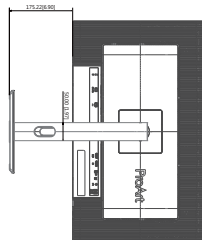
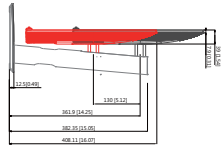
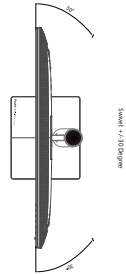
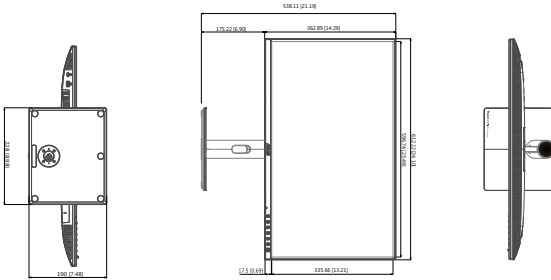

3.4 Поиск и устранение неполадок (ответы на вопросы)

Проблема	Возможное решение
Индикатор питания не горит	<ul style="list-style-type: none">• Нажмите кнопку (⏻), чтобы убедиться в том, что монитор включен.• Проверьте правильность подсоединения шнура питания к монитору и розетке сети электропитания.• Убедитесь, что включен выключатель питания.
Индикатор питания светится желтым, изображение на экране отсутствует	<ul style="list-style-type: none">• Убедитесь в том, что монитор и компьютер включены.• Убедитесь в том, что кабель передачи сигнала правильно подключен к монитору и компьютеру.• Проверьте разъемы кабеля и убедитесь в том, что их контакты не загнуты.• Подключите компьютер к другому монитору, чтобы убедиться в том, что компьютер работает правильно.
Изображение на экране слишком светлое или слишком темное	<ul style="list-style-type: none">• Настройте контрастность и яркость с помощью экранного меню.
Изображение на экране дрожит, или на нем имеются волнообразные искажения	<ul style="list-style-type: none">• Убедитесь в том, что кабель передачи сигнала правильно подключен к монитору и компьютеру.• Уберите электрические устройства, которые могут вызывать помехи.
Изображение имеет дефекты цвета (белый цвет не выглядит белым)	<ul style="list-style-type: none">• Проверьте разъемы кабеля и убедитесь в том, что их контакты не загнуты.• Из экранного меню выполните сброс всех настроек.• Настройте параметры цветопередачи R/G/B или параметр Цветовой режим.
Звук отсутствует или уровень громкости очень низкий	<ul style="list-style-type: none">• Убедитесь, что кабель HDMI / DisplayPort / USB Type C правильно подключен к монитору и компьютеру.• Отрегулируйте настройки громкости монитора и устройства HDMI / DisplayPort / USB Type C.• Убедитесь, что на компьютере драйвер звуковой платы установлен и работает правильно.

3.5 Поддерживаемые режимы работы

Частота разрешения	Частота строк (кГц)	Частота кадров (Гц)	Частота пикселей (МГц)	Полноэкранный режим/PIP	PBP
640 x 480	31,469(N)	59,94(N)	25,175	V	V
800 x 600	37,879(P)	60,317(P)	40	V	V
1024 x 768	48,363(N)	60,004(N)	65	V	V
1280 x 960	60(P)	60(P)	108	V	V
1280 x 1024	63,981(P)	60,02(P)	108	V	V
1280 x 720	45(P)	60(P)	74,25	V	V
1600 x 1200	75(P)	60(P)	162	V	V
1920 x 1080	67,5(P)	60(P)	148,5	V	V
2560 x 1440 (уменьшенное затемнение)	88,787(P)	60(N)	241,5	V	
3840 x 2160 (уменьшенное затемнение)	133,313(P)	60(N)	533,25	V	V
5120 x 2880 (уменьшенное затемнение)	177,719(P)	60(N)	924,14	V	
5120 x 2880 (уменьшенное затемнение)	87,595(P)	30(N)	462,5	V	
3840 x 2160 (уменьшенное затемнение)	133,125(P)	60(N)	532,5	V	
3840 x 2160 (уменьшенное затемнение)	65,625(P)	30(N)	262,5	V	
3840 x 2160 (уменьшенное затемнение)	52,375(P)	24(N)	209,5	V	
2560 x 2880 (уменьшенное затемнение)	177,665(P)	60(N)	483,25		V

«P» / «N» означает «Положительную» / «Отрицательную» полярность входного сигнала H-sync/V-sync (входная синхронизация).

Когда монитор работает в видеорежиме (то есть не отображает данные), в дополнение к стандартной четкости поддерживаются перечисленные ниже режимы высокой четкости.

Разрешение	Частота кадров (Гц)
4096 x 2160p	24 Гц
	25 Гц
	30 Гц
	50 Гц
	60 Гц
3840 x 2160p	24 Гц
	25 Гц
	30 Гц
	50 Гц
	60 Гц
1920 x 1080p	24 Гц
	25 Гц
	30 Гц
	50 Гц
	60 Гц
1920 x 1080i	50 Гц
	60 Гц
1280 x 720p	50 Гц
	60 Гц
720 x 576p	50 Гц
720 x 576i	50 Гц
720 x 480p	60 Гц
720 x 480i	60 Гц
640 x 480p	60 Гц

ASUS