

polaris

since 1995

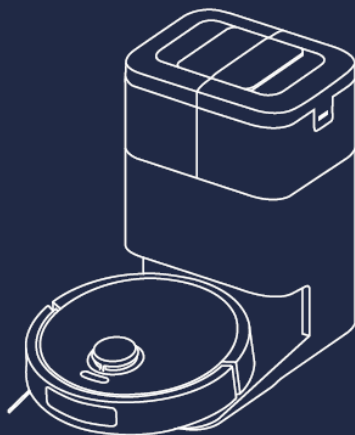

PVCRAC 7290 WIFI IQ Home

Руководство по эксплуатации / Гаранция
Manual instruction / Guarantee

СОДЕРЖАНИЕ

Общая информация	3
Общие указания по безопасности прибора	3
Специальные указания по безопасности данного прибора	5
Сфера использования	6
Комплектация	6
Описание прибора	6
Распаковка прибора и подготовка к эксплуатации	10
Аккумуляторная батарея прибора (АКБ)	11
Подготовка пространства для уборки	13
Эксплуатация	13
Настройка и использование функции удаленного контроля	15
Для телефонов с операционной системой Android (до 10 версии)	16
Для телефонов с операционной системой iOS и Android (версии 10 и выше)	19
Управление пылесосом без использования удаленного контроля	30
Чистка и уход	31
Неисправности и методы их устранения	38
Специальные голосовые сообщения	40
Описание проблем и способов их устранения в отношении подключения WIFI	42
Требования по утилизации	43
Хранение/Транспортировка/Реализация	43
Технические характеристики	43
Информация о сертификации	44
Гарантийные обязательства	44

Уважаемый покупатель!

Благодарим Вас за выбор продукции, выпускаемой под торговой маркой **POLARIS**. Наши изделия разработаны в соответствии с высокими требованиями качества, функциональности и дизайна. Мы уверены, что Вы будете довольны приобретением нового изделия нашей фирмы.

Перед началом эксплуатации прибора внимательно прочитайте данное руководство, в котором содержится важная информация, касающаяся Вашей безопасности, а также рекомендации по правильному использованию прибора и уходу за ним.

Сохраните руководство вместе с гарантийным талоном, кассовым чеком, по возможности, картонной коробкой и упаковочным материалом.

**ОБЩАЯ ИНФОРМАЦИЯ**

Настоящее руководство по эксплуатации предназначено для ознакомления с техническими данными, устройством, правилами эксплуатации и хранения пылесоса бытового, **PVCrac 7290 WiFi IQ Home POLARIS** (далее по тексту – робот, пылесос, прибор).

ОБЩИЕ УКАЗАНИЯ ПО БЕЗОПАСНОСТИ

- Эксплуатация прибора должна производиться в соответствии с «Правилами технической эксплуатации электроустановок потребителей».
- Прибор предназначен исключительно для использования в быту.
- Перед использованием внимательно прочитайте настоящее Руководство и сохраните его.
- Прибор должен быть использован только по назначению.
- Данный прибор не предназначен для использования людьми (включая детей), у которых есть физические, нервные или психические отклонения, или недостаток опыта и знаний, за исключением случаев, когда за такими лицами осуществляется надзор или проводится их инструктирование относительно использования данного прибора лицом, отвечающим за их безопасность. Необходимо осуществлять надзор за детьми с целью недопущения их игр с прибором.



Внимание! Не используйте прибор и базу вблизи ванн, раковин или других емкостей, заполненных водой. Не используйте прибор и не устанавливайте базу в помещениях с повышенной влажностью и на мокрых полах.

- Ни в коем случае не погружайте прибор в воду или другие жидкости.
- Каждый раз перед включением прибора осмотрите его. При наличии видимых повреждений прибора и аксессуаров не используйте его до устранения проблемы.

- Для зарядки аккумулятора (АКБ) используйте только зарядную базу, входящую в комплект пылесоса данной модели. Не используйте базу в иных целях.
- При наличии повреждений зарядной базы или шнура питания ни в коем случае не включайте базу в розетку. При необходимости замены (ремонта) зарядной базы обратитесь в авторизованный сервисный центр. Не разбирайте зарядную базу!
- Для обеспечения зарядки аккумулятора сначала вставьте штекер шнура питания в соответствующее гнездо зарядной базы и разместите базу у стены убираемой комнаты рядом с розеткой, а затем – вставьте вилку шнура питания базы в розетку. Не оставляйте базу включенной в сеть без надзора если прибор не используется ежедневно, а также - удаленно или по заданному расписанию уборки. Во избежание быстрого разряда батареи, при нахождении пылесоса не на базе либо при хранении отключайте питание удержанием кнопки «Вкл / Выкл»  на корпусе прибора в течение 3 секунд до голосового сообщения и погасания индикации кнопки.



Внимание! Замыкать металлическими предметами между собой контакты зарядной базы категорически запрещено!

- Прибор заряжается только через зарядную базу. Зарядка АКБ производится на базе автоматически, после проведения уборки либо при направлении пылесоса на базу принудительно.
- Включайте вилку шнура питания базы только в источник переменного тока (~). Перед включением убедитесь, что база рассчитана на напряжение, используемое в сети.



Не подвергайте прибор экстремальным внешним воздействиям.



Защищайте прибор от любых ударов



Не используйте химические растворители для очистки пылесоса



Не помещайте прибор в раковину! Корпус прибора должен быть сухим!



ВНИМАНИЕ: Сброс содержимого пылесборника в пыленакопитель не является полной очисткой аппарата. После каждой уборки необходимо проверить состояние вращающихся щеток и очистить их от накопившегося мусора, а также проверить чистоту датчиков (см. раздел «Чистка и уход»). Сброс пыли после окончания уборки происходит автоматически после парковки пылесоса на базу. Частота сброса также может быть изменена в настройках приложения. Запустить сброс пыли можно также кнопкой в приложении. Если пылесос возвращается на базу в середине уборки для очистки микрофибр, сброс не производится.

- Не пользуйтесь нестандартными источниками питания или устройствами подключения.
- Не используйте прибор и базу вне помещений. Предохраняйте прибор и базу от жары, прямых солнечных лучей, ударов об острые углы, влажности (ни в коем случае не погружайте прибор и базу в воду).
- Не включайте вилку шнура питания в сеть (не касайтесь ее) влажными руками.
- Не оставляйте прибор и зарядную базу без присмотра. Храните прибор и зарядную базу в недоступном для детей месте.
- Нельзя переносить зарядную базу, держа ее за шнур питания. Запрещается также отключать базу от сети, держась за шнур питания. При отключении базы от сети держитесь за корпус вилки шнура питания, не касаясь токопроводящих штырей.
- Не производите ремонт прибора и входящих в комплект аксессуаров самостоятельно. Неквалифицированный ремонт представляет прямую опасность для пользователя. Ремонт, осмотр и регулировка должны производиться только квалифицированными специалистами сервисного центра.
- Для ремонта прибора могут быть использованы только оригинальные запасные части.
- Любое ошибочное включение лишает Вас права на гарантийное обслуживание.



Внимание!



При возникновении неисправностей любого характера обращайтесь в Авторизованный сервисный центр POLARIS или к официальному продавцу Polaris.

СПЕЦИАЛЬНЫЕ УКАЗАНИЯ ПО БЕЗОПАСНОСТИ ДАННОГО ПРИБОРА



При работе пылесоса не располагайте на полу убираемой комнаты работающие нагревательные приборы и другие источники тепла.

- Запрещается использование комплекта без универсального пылесборочного контейнера, а также без предусмотренного в контейнере HEPA - фильтра, обслуженного должным образом, и оригинального мешка для сбора мусора, установленного в станции самоочистки в соответствии с настоящим руководством. Убедитесь перед использованием, что пылесборник, фильтры и мешок правильно установлены и мешок не заполнен полностью.
- При проведении влажной уборки убедитесь в наличии достаточного количества воды в баке для чистой воды и в том, что бак для грязной воды очищен и обслужен в соответствии с настоящим Руководством. Баки располагаются в корпусе станции самоочистки.
- Запрещается использование станции самоочистки в качестве мусорного ведра либо в других целях, не описанных в данном Руководстве.
- Не используйте химические растворители для очистки пылесоса.
- Не собирайте пылесосом следующие предметы и материалы:
 - горящие предметы: пепел, угольки, окурки и др.;
 - острые предметы: битое стекло, иголки, канцелярские кнопки, скрепки и др.;
 - краситель, используемый в принтерах или копировальных машинах, т.к. он является электропроводной смесью и не удаляется из фильтра полностью;
 - ядовитые, взрывоопасные и разъедающие вещества;
 - асбест или асбестовую пыль;
 - строительную гипсо-цементно-известковую пыль;
 - влажную пыль и грязь;
 - крупнолистовые фрагменты;
 - воду и любые жидкости.
- Используйте только рекомендованные производителем аксессуары и запасные части.
- Не закрывайте воздуховпускные и выпускные отверстия пылесоса.



- Запрещено устанавливать работающий пылесос на края и боковые части корпуса. Пылесос во время работы всегда должен находиться в горизонтальном положении, кнопкой «ВКЛ/ВЫКЛ» вверх. Следите за устойчивостью пылесоса на краю ступеней лестницы и при разнице высот пола. Ширина ступеней лестницы в полтора – два раза должна превышать габариты прибора, включая вращающиеся боковые щетки, в противном случае использовать прибор на лестнице не следует. Перед использованием прибора на лестнице либо на краю пола этажа визуально проверьте его способность останавливаться на краю ступени без падения. Рекомендуется в краях площадок при уборке устанавливать ограждение. Выступающие элементы декора помещения, яркое освещение, светоотражающие элементы, прямые солнечные лучи могут вызвать ложные срабатывания датчиков.
- Данный прибор подходит для твердых напольных покрытий и ковров с низким ворсом (до 5 мм). Прибор не может использоваться на неровном полу и на коврах с высоким ворсом, а также при наличии на полу препятствий в виде лежащих проводов.
- При чистке ковров рекомендуется снять боковую щетку во избежание поломки. Если ковер имеет на краях бахрому – на время уборки уберите ее под ковер. Скатерти, покрывала и занавески в местах уборки не должны касаться пола.
- Прибор рассчитан на работу только с оригинальной АКБ и зарядным устройством, поставляемым в комплекте. Использование посторонних устройств для питания и зарядки может вызвать повреждение прибора.
- Перед использованием прибора уберите с пола все мешающие движению пылесоса вещи, хрупкие и бьющиеся предметы, а также провода и игрушки.
- Не садитесь на прибор и не ставьте на него предметы и животных. Не позволяйте детям садиться на работ и использовать его как игрушку.
- Отключите питание, если прибор не используется в течение длительного времени, а также перед чисткой и обслуживанием прибора.
- Очищайте прибор и универсальный пылесборочный контейнер после каждого использования.
- Не мойте пылесос под струей воды, не протирайте его мокрой тряпкой и не используйте на мокром полу. Запрещается уборка пылесосом мокрой пыли и грязи.
- Утилизацию батарей следует проводить в соответствии с местными законами и правилами.
- **Даже если изделие сильно повреждено, запрещается сжигать его, аккумулятор может привести к взрыву.**

СФЕРА ИСПОЛЬЗОВАНИЯ

- Прибор предназначен исключительно для бытового использования в соответствии с данным Руководством. Пылесос предназначен для сухой уборки пола бытовых помещений с твердой ровной поверхностью путем всасывания пыли и мелкого мусора и последующей влажной уборки, либо в режиме комбинированной уборки (сухая и влажная уборка одновременно). Выбор режима комбинированной уборки (влажная+сухая) возможен при установленных держателях с микрофиброй и осуществляется в приложении Polaris IQ Home. Прибор не предназначен для промышленного и коммерческого использования.
- Прибор также не предназначен для использования вне помещений и в неотапливаемых помещениях с температурой воздуха ниже +15°C и повышенной влажностью.
- Производитель не несет ответственности за ущерб, возникший в результате неправильного или непредусмотренного настоящей инструкцией использования.

КОМПЛЕКТАЦИЯ

Робот-пылесос в сборе	1 шт.
Пылесборник с фильтром (установлен)	1 шт.
АКБ (аккумуляторная батарея (установлена)	1 шт.
База для зарядки (станция самоочистки)	1 шт.
Поддон базы	1 шт.
Боковая щетка	1 шт.
Держатель микрофибры левый/правый с микрофиброй	2 шт.
Щетка для чистки боковых щеток	1 шт.
Мешок для сбора пыли для пыленакопителя	1 шт.
Бак для грязной воды / бак для чистой воды	по 1 шт.
Трап	1 шт.
Инструкция по эксплуатации	1 шт.
Гарантийный талон	1 шт.

ОПИСАНИЕ ПРИБОРА

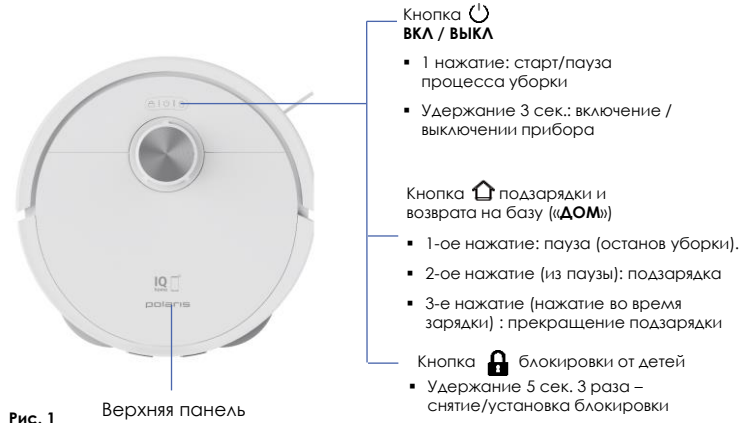

ИНДИКАТОРЫ РОБОТА-ПЫЛЕСОСА

ИНДИКАТОР	СОСТОЯНИЕ ПРИБОРА
БЕЛЫЙ (горит)	Режим ожидания/ полная зарядка / самодиагностика/ перемещение/ в работе/ приостановка/ подключение успешное
БЕЛЫЙ (мигающий)	Загрузка прошивки/ Обновление прошивки/ Системный сброс /Подзарядка / Поиск Сети/ Поиск базы
БЕЛЫЙ (пульсирующий)	Зарядка / Включение
ОРАНЖЕВЫЙ (горит)	Прибор не подключен к сети (оффлайн)
ОРАНЖЕВЫЙ (мигающий)	Недостаточно условий для старта работы / Состояние робота НЕ нормальное
ОРАНЖЕВЫЙ (пульсирующий)	Низкий уровень заряда



ИНДИКАТОРЫ РАБОТЫ

ИНДИКАТОРЫ МНОГОФУНКЦИОНАЛЬНОЙ БАЗЫ

ИНДИКАТОР	СОСТОЯНИЕ ПРИБОРА
БЕЛЫЙ (горит)	Состояние базовой станции нормальное / Полная зарядка / Сушка mopов (микрофибр)
БЕЛЫЙ (пульсирующий)	Сброс пыли / Промывка mopов (микрофибр)
ОРАНЖЕВЫЙ (мигающий)	Состояние базовой станции НЕ нормальное (нет воды/нет мешка/заполнен бак для грязной воды)
НЕТ ИНДИКАЦИИ	Зарядка закончена/аппарат выключен/спящий режим <i>*При нахождении робота на базе в заряженном состоянии, когда индикатор базы погашен, база не реагирует на состояния (нет воды/нет мешка/заполнен бак для грязной воды).</i>



ОСНОВНОЙ ПРИБОР



Рис. 4



Рис. 5

ПЫЛЕСБОРОЧНЫЙ КОНТЕЙНЕР

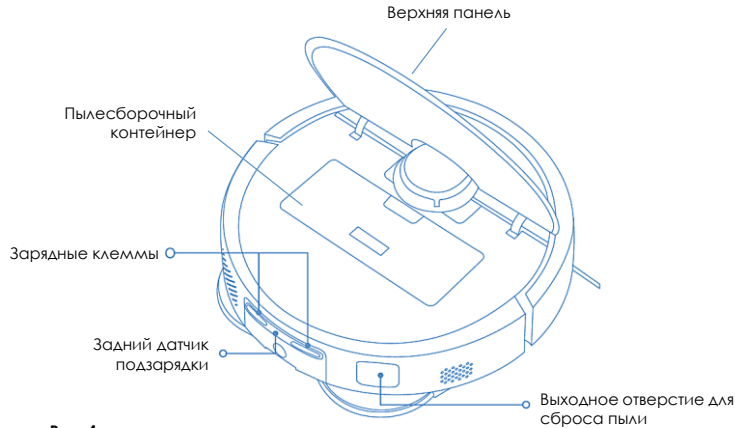
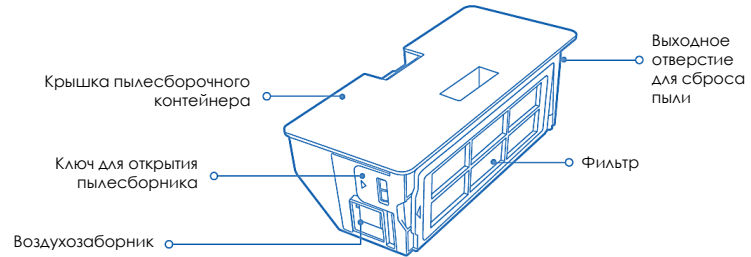

ПРИМЕЧАНИЕ: пылесборник должен быть установлен во всех режимах уборки, иначе прибор не запустится.

Рис. 6

УСТАНОВКА МИКРОФИБР ДЛЯ ВЛАЖНОЙ УБОРКИ



Рис. 7



ПРИМЕЧАНИЕ. Рисунки и иллюстрации приведены в ознакомительных целях и могут отличаться от фактического внешнего вида изделия. Конструкция и технические характеристики изделия могут быть изменены без предварительного уведомления.

МНОГОФУНКЦИОНАЛЬНАЯ БАЗА ДЛЯ ОЧИСТКИ И ЗАРЯДКИ

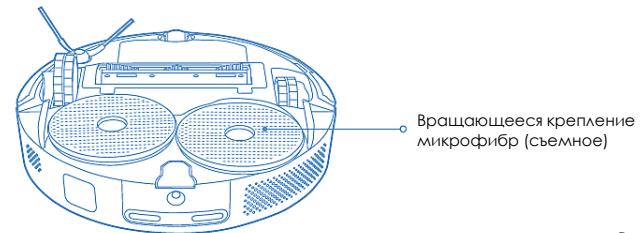
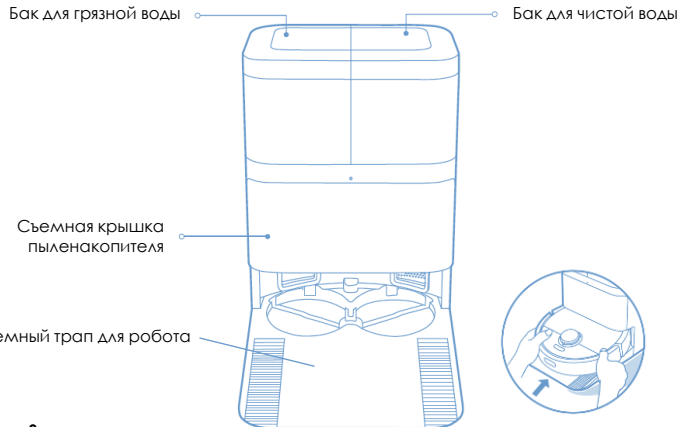
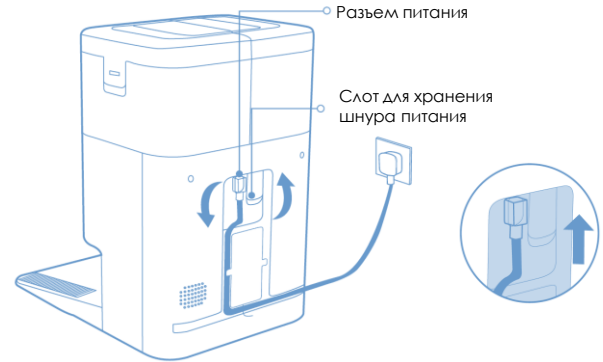
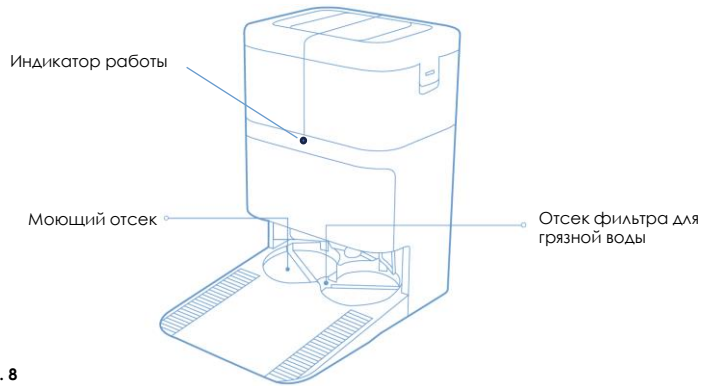

Замена мешка для сбора пыли в базе

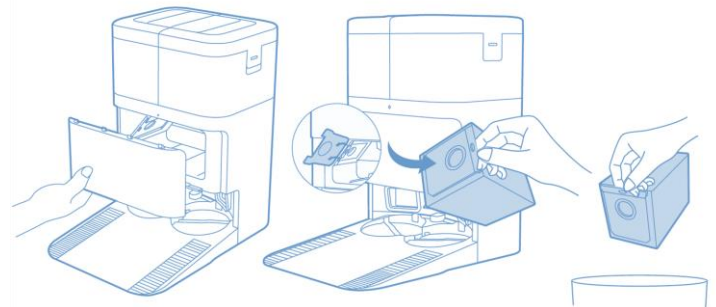

РАСПАКОВКА ПРИБОРА И ПОДГОТОВКА К ЭКСПЛУАТАЦИИ

- Откройте коробку, аккуратно извлеките прибор, освободите его от всех упаковочных материалов.
- Снимите все рекламные наклейки с корпуса прибора.
- Проверьте комплект поставки (см. раздел «Комплектация»).
- Извлеките все аксессуары и зарядное устройство.
- Убедитесь, что все комплектующие не повреждены.

УСТАНОВКА БОКОВЫХ ЩЕТОК И МИКРОФИБР

- Снимите защитные пластины с бампера прибора.
- Боковая щетка установлена на роботе пылесосе.
- Для снятия или замены боковой щетки расположите пылесос нижней панелью вверх.
- Потяните на себя и снимите боковую щетку.
- Не прикладывайте чрезмерных усилий.
- Микрофибры с держателями устанавливаются и снимаются аналогично боковой щетке, до щелчка.

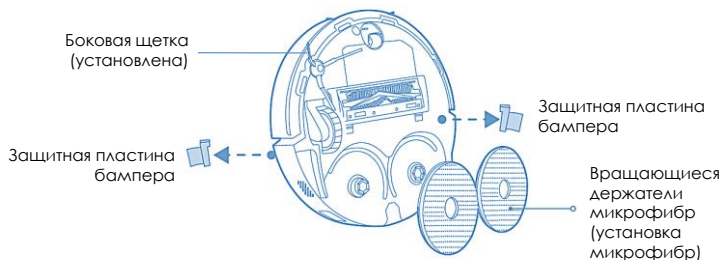

УСТАНОВКА БАЗЫ

- Убедитесь, что базовая станция установлена на ровной поверхности, находится у стены с соблюдением указанных ниже расстояний рядом с розеткой.
- Подключите шнур питания к соответствующему разъему, затем вставьте вилку шнура питания в розетку.

* Перед использованием убедитесь, что резервуары для воды и мешок для пыли установлены на свои места корректно.

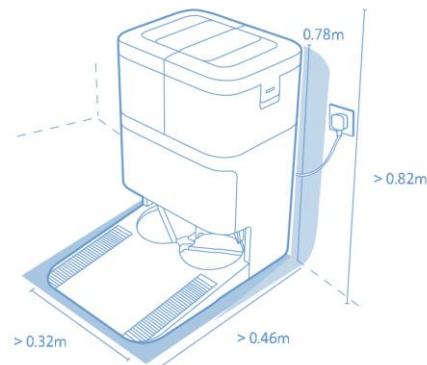

- Чтобы робот-пылесос мог правильно начать уборку и вернуться на базовую станцию для зарядки, необходимо оставить около 0,5 метра свободного пространства с боковых сторон и около 1,5 метров свободного пространства спереди.



ВНИМАНИЕ! Замыкать металлическими предметами между собой контакты зарядной базы категорически запрещено!



Совет

Не размещайте базовую станцию под прямыми солнечными лучами и не блокируйте зону передачи сигнала никакими предметами, в противном случае робот не сможет вернуться автоматически.

ЗАРЯДКА АКБ

Необходимость зарядки АКБ и местоположение пыленакопителя с функцией зарядной базы определяется прибором автоматически.

- Разместите зарядную базу станции самоочистки вплотную к стене убираемой комнаты рядом с розеткой, вставьте вилку шнура питания базы в розетку.
- При первом использовании нажмите и удерживайте кнопку ВКЛ/ВЫКЛ  на верхней панели робота-пылесоса в течение ≈ 3 секунды, чтобы включить его.
- После включения вручную поместите робот-пылесос на базовую станцию и совместите зарядные клеммы с разъемом аккумулятора.
- Индикатор на базе засветится.
- При зарядке индикаторы кнопок мерцают.
- По достижении полного заряда индикаторы светятся постоянно и гаснут через 10 минут после окончания зарядки.
- Индикация любой ошибки базы сопровождается оранжевым свечением индикаторов и голосовым сообщением робота.

- Не должно быть препятствий на расстоянии 0,5 метра с двух боковых сторон и на расстоянии 1,5 метров с передней стороны от зарядной базы.
- Также в зоне расположения базы не должно быть зеркал и сильно отражающих поверхностей в пределах до 15 см от пола по высоте. Если такие поверхности имеются – закройте их.
- Не ставьте базу напротив окна, если возможно попадание на нее прямых солнечных лучей.
- Перед длительным хранением разрядите АКБ наполовину. Не храните прибор и АКБ в условиях отрицательных температур.



Избыток кабеля питания можно обернуть вокруг слота для хранения, для предотвращения любых возможных повреждений самого кабеля, либо прибора



Способ 1: Поместите пылесос на базу любым способом вручную



Способ 2: Нажмите 1 раз кнопку «Дом» на приборе



Во время зарядки индикатор пульсирует

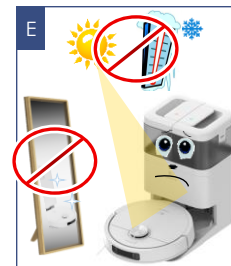

Исключите наличие зеркальных поверхностей, попадание солнечных лучей, отрицательных температур

ЗАМЕНА АКБ

- Отключите пылесос, удерживая кнопку ВКЛ/ВЫКЛ  около 5 сек.
- Расположите прибор нижней панелью вверх и задней частью «к себе».
- Снимите крышку центральной щетки, для чего слегка нажмите на язычки защелок фиксатора «от себя» и приподнимите ближний край крышки, после чего извлеките крышку.
- С помощью отвертки с крестообразным шлицем (в комплект не входит) выкрутите шурупы (4 шт.) крышки батарейного отсека и снимите крышку, приподняв ее со стороны расположения крепежа и потянув на себя.
- Извлеките старую АКБ из отсека и отсоедините ее разъем, для чего нажмите на фиксатор замка разъема батареи и отсоедините разъем батареи от разъема на плате.
- Чтобы подключить новую АКБ, вставьте разъем АКБ в разъем питания пылесоса до щелчка. Аккуратно разместите АКБ в отсеке, не пережимая соединительные провода.
- Установите на место крышку батарейного отсека. Закрутите шурупы.

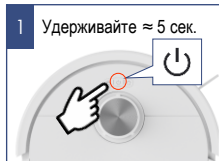

Отключите прибор удерживая кнопку 



Снимите крышку центральной щетки, надавив на язычки защелок

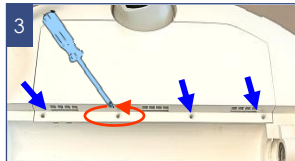

С помощью отвертки выкрутите шурупы (4 шт.)



Извлеките старую АКБ из отсека и отсоедините ее разъем



Отсоедините разъем АКБ, для чего нажмите на фиксатор замка разъема батареи и отсоедините разъем батареи от разъема на плате

ПОДГОТОВКА ПРОСТРАНСТВА ДЛЯ УБОРКИ

Из-за сложности домашней среды робот может пропустить некоторую недоступную область. Для достижения лучшего результата рекомендуется использовать робот ежедневно.

Переместите мешающие в зоне чистки препятствия, уберите с пола игрушки и провода.

Используйте пылесос только на твердом ровном покрытии и на коврах с коротким ворсом. Не используйте на коврах влажную уборку (при уборке ковров снимите держатели с микрофиброй).

Не стойте на пути или в дверном проеме при уборке, иначе робот не уберет эти области.

Установите преграду, если робот производит уборку на краю площадки/этажа, между пролетами лестницы или при малом расстоянии между мебелью.



⚠ ВНИМАНИЕ!

Робот-пылесос может не заезжать на черное напольное покрытие и не определять черные элементы мебели, так как ориентация выполняется при помощи отраженного света инфракрасного диапазона. Свет плохо отражается от черных поверхностей. Зеркальные поверхности, яркий свет и прямые солнечные лучи могут влиять на точность позиционирования.



ЭКСПЛУАТАЦИЯ

ПОДГОТОВКА ПРИБОРА К РАБОТЕ

- Отсоедините защитные вставки для бампера, а также защитные наклейки с сенсоров прибора.
- Установите в отсек под верхней крышкой прибора очищенный контейнер для пыли в сборе с фильтром, если он не установлен (см. раздел «Описание прибора»).
- Установите и подключите базу станции самоочистки.
- Для осуществления влажной уборки наполните бак для чистой воды в станции самоочистки не более, чем до верхней отметки, всегда заблаговременно наливайте чистую воду в бак для воды.
- Для обеспечения долгой работы пылесоса, используемая вода должна быть подготовленной (декальцинированной и очищенной от механических примесей). Добавление моющих средств не допускается.
- Не оставляйте воду в баке на длительное время во избежание ее порчи, промывайте бак перед каждым заливом воды. При промывке бака возможно использование ершика.
- Для влажной уборки **наденьте насадки вместе с установленными микрофибрами**. При выполнении только сухой уборки, устанавливая насадки с микрофиброй не следует.
- Установите пылесос на пол панелью управления вверх.
- Включите робот удержанием кнопки ВКЛ/ВЫКЛ на корпусе прибора в течение 3 секунд, дождитесь голосового сообщения о готовности к работе.



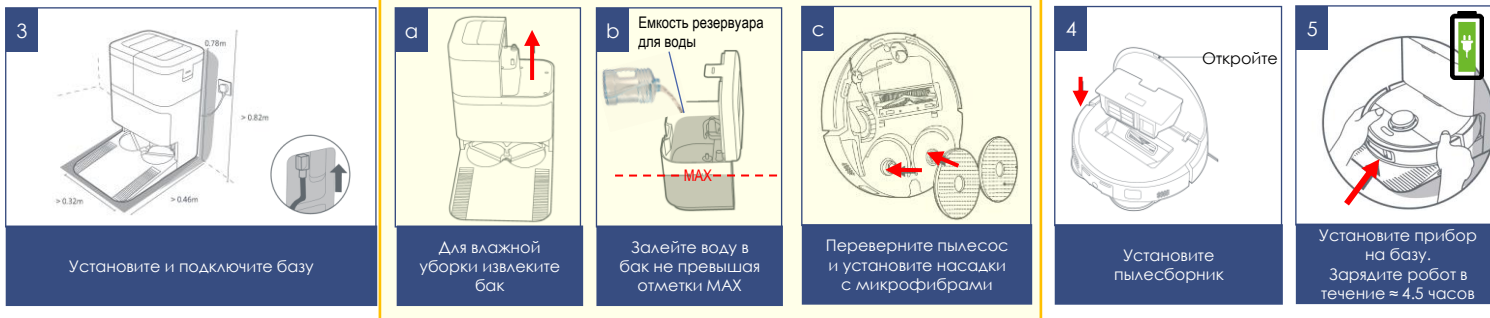

ОБРАЩАЕМ ВАШЕ ВНИМАНИЕ!



Использование воды с повышенным уровнем жесткости может повлечь за собой засорение жиклеров подачи воды в компоненте товара (в контейнере, модуле подачи воды, щетке, базе для мойки и очистки и т.п.) отложениями растворенных в воде солей и примесей. Это не является производственным недостатком товара.



Изготовитель категорически рекомендует использовать только УМЯГЧЕННУЮ ОЧИЩЕННУЮ ВОДУ без примесей. При засорении компонентов подачи воды отложениями потребитель может:

- Обратиться в АСЦ Polaris для проведения очистки от отложений или для приобретения нового компонента вместо засоренного.

- Перед первым использованием зарядите робот в течение примерно 4.5 часов (см. раздел «Зарядка АКБ»). Время зарядки может быть больше или меньше, в зависимости от начального заряда батареи.



Внимание: Эксплуатация прибора без контейнера для пыли или без оригинальных фильтров, а также с неоригинальными, загрязненными либо поврежденными фильтрами категорически запрещена!

- Перед запуском каждой уборки убедитесь, что контейнер для пыли установлен в корпус прибора.
- Не используйте влажную уборку на ковре.

НАСТРОЙКА И ИСПОЛЬЗОВАНИЕ ФУНКЦИИ УДАЛЕННОГО КОНТРОЛЯ



Данный прибор имеет функцию удаленного управления с обратной связью с помощью мобильного устройства через универсальное приложение.

Polaris IQ Home

Также вы можете скачать приложение по ссылке с сайта www.polaris.ru из раздела, посвященного данной модели.

Используя приложение, Вы сможете:

- Зарегистрировать робот
- Устанавливать расписание уборки, запускать, останавливать или отменять циклы уборки
- Устанавливать настройки уборки
- Отслеживать процесс уборки
- Дать имя своему роботу
- Получить доступ к инструкции по настройке устройства
- Находить ответы на часто задаваемые вопросы
- Получать автоматические обновления ПО
- Связываться со службой поддержки.



Внимание!

Всегда загружайте обновление прошивки прибора, если приложение предлагает Вам это сделать. **При обновлении устройство должно находиться на базе.**

НАСТРОЙКА ПОДКЛЮЧЕНИЯ ПЫЛЕСОСА К СЕТИ WIFI



Совет! Пожалуйста, перед настройкой подключения убедитесь, что Ваш телефон подключен к имеющейся домашней сети WIFI.

При отсутствии домашней сети WIFI обратитесь в специализированную компанию для создания домашней сети (установки роутера и подключения интернета).

Роутер домашней сети должен работать на частоте 2,4 ГГц, **режим сети должен быть установлен 802.11 b/g/n.**



Внимание: Во избежание сбоя из-за разряда батареи в процессе настроек, зарядите пылесос перед подключением к приложению, установив его на зарядную базу на 30 минут.

- Включите базу пылесоса в сеть, используя штатный адаптер.
- Откройте приложение Polaris IQ Home в мобильном устройстве.



На заметку!

Вследствие постоянного процесса внесения изменений и улучшений, между руководством, изделием и приложением могут наблюдаться некоторые различия. Производитель надеется, что пользователь обратит на это внимание. **В связи с этим то, что Вы видите на экране может отличаться от того, что написано в данном Руководстве.**

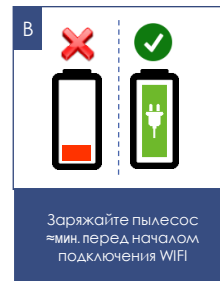
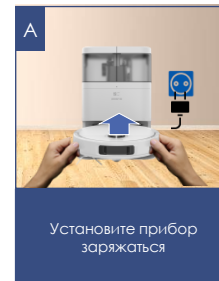



ДЛЯ ТЕЛЕФОНОВ С ОПЕРАЦИОННОЙ СИСТЕМОЙ Android (до 10 версии)

Конфигурация нового устройства



- Экран «Дом»: нажмите кнопку «Добавить устройство».
- В списке «Все устройства» выберите пылесос (PVCRCAC-7290)
- На открывшемся в приложении следующем экране нажмите кнопку «Продолжить».
- Нажмите кнопку «Открыть настройки WIFI», чтобы открыть настройки WIFI на телефоне
- Подключите телефон к сети WIFI, совпадающей с названием пылесоса (PVCRCAC 7290).
- Вернитесь в приложение.
- На следующем экране проведите сопряжение с Устройством.

Сопряжение с устройством

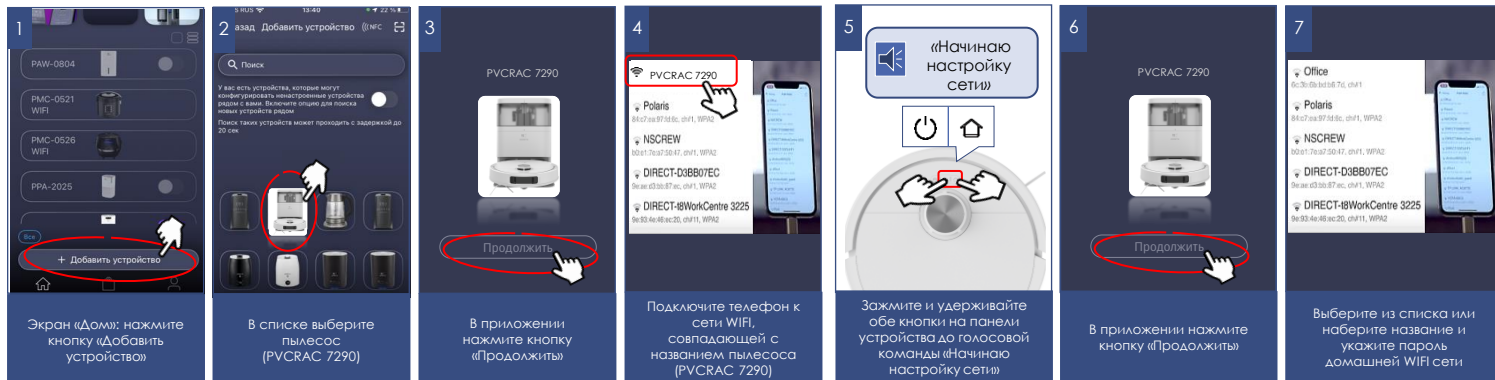
1. Зажмите и удерживайте кнопки «» и «Дом»  на панели устройства до голосовой команды «Начинаю настройку сети». Затем в приложении нажмите кнопку «Продолжить»
2. Выберите из списка или наберите название и укажите пароль WIFI сети, на которую вы хотите настроить устройство, и нажмите «Подключить»
3. Дождитесь завершения процедуры конфигурации.
4. Если сопряжение не произошло, произведите возврат пылесоса к заводским настройкам (см. описание ниже). Произведите настройку подключения заново.







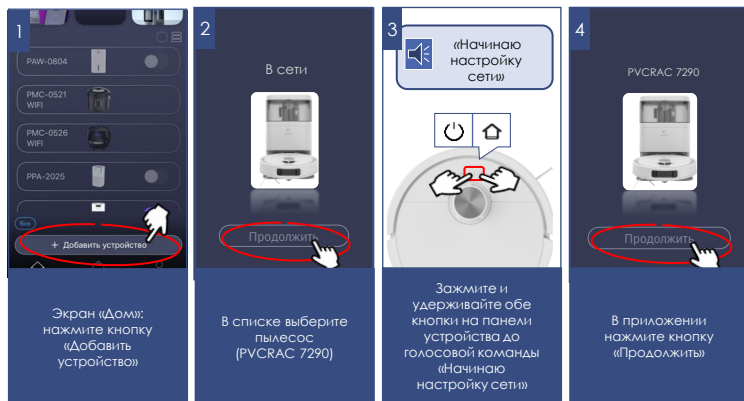

Сопряжение ранее сконфигурированного устройства:

- Экран «Дом»: нажмите кнопку «Добавить устройство».
- В списке «В сети» выберите пылесос (PVCRCRAC 7290)
- Если устройства нет в сети, убедитесь, что у Вас подключена WIFI сеть, на которую сконфигурировано устройство
- Зажмите и удерживайте кнопки «» и «Дом»  на панели устройства до голосовой команды «Начинаю настройку сети».
- Затем в приложении нажмите «Продолжить»



Переконфигурация устройства на другую WIFI сеть (режим диагностики):

Выполните следующие действия с задержкой не более **3 секунды**:

- Зажмите и удерживайте кнопки «» и «Дом»  на панели устройства до голосовой команды «Начинаю настройку сети». Затем **повторно** зажмите и удерживайте кнопки «» и  на панели устройства до голосовой команды «Начинаю настройку сети».
- Экран «Дом»: нажмите кнопку «Добавить устройство».
- В списке «Все устройства» выберите пылесос (PVCRCRAC 7290)
- Нажмите кнопку «Открыть настройки», чтобы открыть настройки WIFI на телефоне
- Подключите телефон к сети WIFI, совпадающей с названием пылесоса (PVCRCRAC 7290)
- Вернитесь в приложение
- На следующем экране вас попросят провести сопряжение с устройством
 - Зажмите и удерживайте кнопки «» и «Дом»  на панели устройства до голосовой команды «Начинаю настройку сети». Затем в приложении нажмите «Продолжить»
- В открывшемся экране выберите желаемое действие:
 - «Оставить конфигурацию и продолжить» - в таком случае пылесос останется сконфигурирован на текущую сеть WIFI, но Ваш телефон сможет управлять им через сеть интернет, либо «Переконфигурировать устройство» - в таком случае Вам будет предложено переконфигурировать устройство на новую сеть WIFI.
- Если Вы выбрали «переконфигурировать устройство»: укажите название и пароль WIFI сети, на которую вы хотите настроить устройство, и нажмите «Подключить».
- Дождитесь завершения процедуры конфигурации.

1

«Начинаю настройку сети»

Нажмите



Зажмите и удерживайте обе кнопки до команды «Начинаю настройку сети»

2

«Начинаю настройку сети»

Нажмите еще раз



Повторно зажмите и удерживайте обе кнопки до команды «Начинаю настройку сети»

3



Экран «Дом»: нажмите кнопку «Добавить устройство»

4

Назад Добавить устройство

Поиск

У вас есть устройства, которые нельзя конфигурировать: неастрономные устройства рядом с вами. Включите опцию для поиска новых устройств рядом.

Поиск таких устройств может проходить с задержкой до 20 сек.

Все устройства

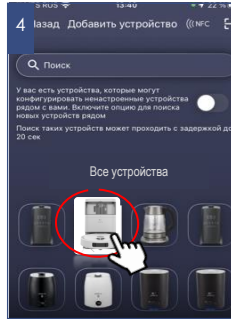

В списке выберите пылесос (PVCRCR 7290)

5

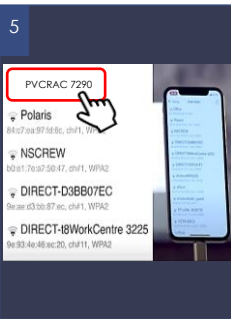

Подключите телефон к сети WiFi, совпадающей с названием пылесоса (PVCRCR 7290)

6

«Начинаю настройку сети»



Зажмите и удерживайте обе кнопки до команды «Начинаю настройку сети»

7

PVCRCR 7290

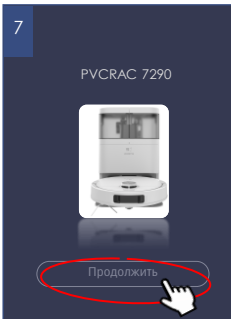

В приложении нажмите кнопку «Продолжить»

8

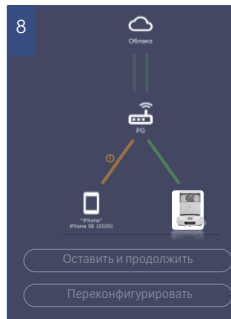



Выберите желаемое действие: «Оставить конфигурацию и продолжить», либо «Переконфигурировать устройство»

ДЛЯ ТЕЛЕФОНОВ С ОПЕРАЦИОННОЙ СИСТЕМОЙ iOS и Android (версии 10 и выше)

Конфигурация нового устройства



- Экран «Дом»: нажмите кнопку «Добавить устройство».
- В списке «Все устройства» выберите пылесос (PVCRCAC 7290).
- Нажмите «Продолжить».
- В приложении появится запрос на подключение к сети WIFI «PVCRCAC 7290», нажмите «Подключить».
- На следующем экране вас попросят провести сопряжение с устройством

Сопряжение с устройством

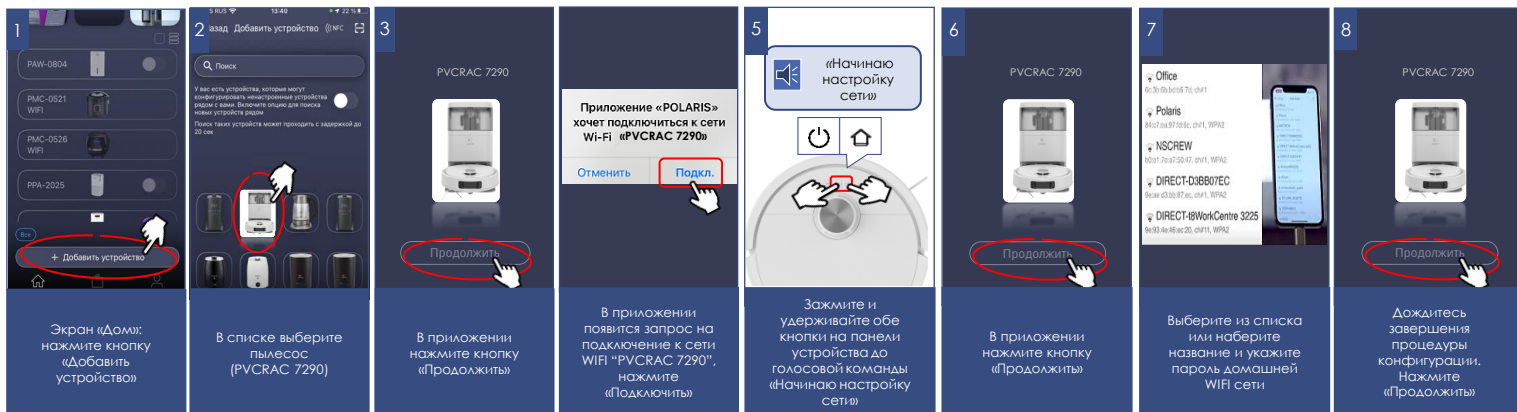
1. Зажмите и удерживайте кнопки «» и «Дом»  на панели устройства до голосовой команды «Начинаю настройку сети». Затем в приложении нажмите кнопку «Продолжить»
2. Появится экран с доступными сетями WIFI.
3. Выберите нужную сеть и введите пароль WIFI сети, на которую вы хотите настроить устройство, и нажмите «далее» или галочку в строке подключения.
4. Дождитесь завершения процедуры конфигурации.
5. Если сопряжение не произошло, произведите возврат пылесоса к заводским настройкам (см. описание ниже). Произведите настройку подключения заново.







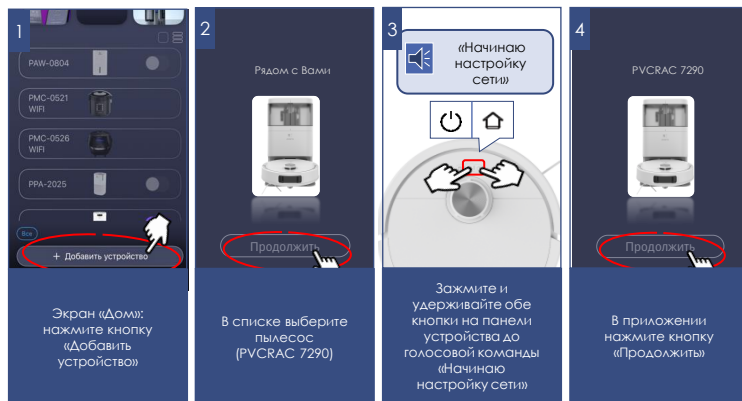

Сопряжение ранее сконфигурированного устройства:

- Экран «Дом»: нажмите кнопку «Добавить устройство».
- В списке «Рядом с Вами» выберите пылесос (PVCRCAC 7290) (Если устройства нет в сети, убедитесь, что у Вас подключена WIFI сеть, на которую сконфигурировано устройство)
- На следующем экране вас попросят провести сопряжение с Устройством:
 - a) Убедитесь, что Ваш пылесос **НЕ стоит** на базе.
 - b) Зажмите и удерживайте кнопки «» и «» на панели устройства до голосовой команды «Начинаю настройку сети».
 - c) Затем в приложении нажмите «Продолжить»



Переконфигурация устройства на другую WIFI сеть (режим диагностики):

Выполните следующие действия с задержкой не более **3 секунда**:

- Зажмите и удерживайте кнопки «» и «» на панели устройства до голосовой команды «Начинаю настройку сети». Затем **повторно** зажмите и удерживайте кнопки «» и «» на панели устройства до голосовой команды «Начинаю настройку сети».
- Экран «Дом»: нажмите кнопку «Добавить устройство».
- В списке «Все устройства» выберите пылесос (PVCRCAC 7290).
- Нажмите «Продолжить»
- В приложении появится запрос на подключение к сети WIFI «PVCRCAC 7290», нажмите «Подключить»
- На следующем экране вас попросят провести сопряжение с устройством
 - Зажмите и удерживайте кнопки «» и «» на панели устройства до голосовой команды «Начинаю настройку сети». Кнопка «» начнет медленно мигать.
 - Затем в приложении нажмите «Продолжить»
- В открывшемся экране выберите желаемое действие:
 - «Оставить конфигурацию и продолжить» - в таком случае пылесос останется сконфигурирован на текущую сеть WIFI, но Ваш телефон сможет управлять им через сеть интернет, либо «Переконфигурировать устройство» - в таком случае Вам будет предложено переконфигурировать устройство на новую сеть WIFI.
 - Если Вы выбрали «переконфигурировать устройство»: укажите название и пароль WIFI сети, на которую вы хотите настроить устройство, и нажмите «Подключить».
 - Дождитесь завершения процедуры конфигурации.

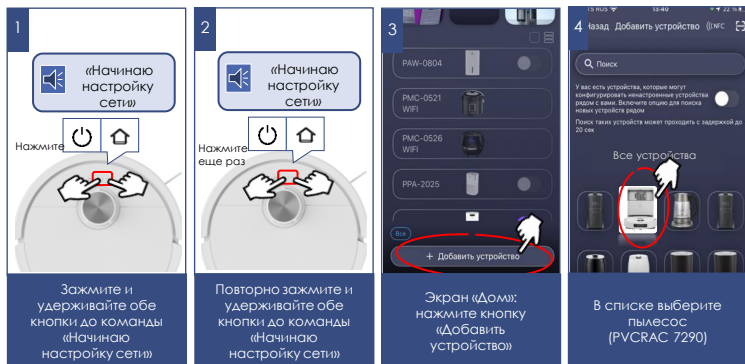

ВОЗВРАТ ПЫЛЕСОСА К ЗАВОДСКИМ НАСТРОЙКАМ WIFI

- Зажмите и удерживайте кнопки «» и «» на панели устройства до голосовой команды «Начинаю настройку сети».
- Затем **повторно** зажмите и удерживайте эти же кнопки на панели устройства до голосовой команды «Начинаю настройку сети» и отпустите.
- Затем в **третий** раз зажмите и удерживайте обе кнопки на панели устройства до голосовой команды «Начинаю настройку сети» и отпустите.

В подтверждение кнопка «» погаснет. Дождитесь перезагрузки устройства и проведите процедуру конфигурации заново.



1. Старт/стоп
2. Дистанционное управление направлением движения (джойстик)
3. Установка интенсивности мощности всасывания
4. Регулирование влажности микрофибр (мопов)
5. Индикация уровня заряда батареи
6. Индикация времени и площади текущей уборки
7. Индикация выбранного режима уборки
8. Выбор режима работы:
 - a) Сухая уборка
 - b) Комбинированная уборка
 - c) Влажная уборка
 - d) Быстрая уборка
 - e) Тщательная уборка
 - f) Возврат на базу
9. Функция чистки микрофибр (мопов)
10. Функция просушки микрофибр (мопов)
11. Функция Y-уборки – уборка Y-образным движением, для более тщательной уборки
12. Функция сброса пыли
13. Функция обхода ковров

Функция обхода ковров позволяет роботу-пылесосу избегать заезда на ковры или заезжать на них, поднимая при этом микрофибры (мопы), чтобы не намочить ковер. В приложении вы можете настроить, как робот должен поступать при встрече с ковром: либо объезжать его, либо заезжать, предварительно подняв микрофибры (мопы). Отключено (кнопка не нажата): Робот заезжает на ковер, автоматически поднимая микрофибры. Включено (кнопка нажата): Робот объезжает ковер по краю, не заезжая на него.
14. Функция увеличения мощности всасывания на коврах - робот автоматически увеличивает мощность всасывания на коврах на одну ступень выше по сравнению с текущим уровнем.
15. Двойная уборка – после возвращения на базу пылесос начнёт ещё одну уборку
16. Установка расписания уборки по дням недели с выбором типа уборки: влажная/сухая/комбинированная уборка
17. Включение/выключение звука на устройстве
18. Меню «Карты»:
 - создание карты
 - функция уборки в зоне
 - функция отправки по маршруту
 - редактирование карты помещения, создаваемой роботом: поворот карты, установка запрещенных зон, разделение на комнаты, установка виртуальных стен.
19. Функция «find me» – при нажатии на кнопку, пылесос начинает подавать звуковой сигнал, что поможет Вам найти пылесос, если он где-то застрял
20. Функция защиты от детей - предотвращает случайное включение робота детьми.



МЕНЮ «НАСТРОЙКИ»

21. Название устройства – вы можете переименовать устройство, придумав ему любое имя
22. Помещение и комната – вы можете определить местоположение своего прибора в доме, задав соответствующее помещение и комнату
23. Включение/выключение функции продолжения уборки после зарядки, если текущего заряда батареи не хватило для уборки всей площади
24. Регулировка громкости голосового сопровождения
25. Отображение Общей площади уборки робота (м²), Числа уборок, Общего времени уборки (мин)
26. Сброс карты
27. Функция подсветки – включение и отключение подсветки кнопок на корпусе робота
28. Настройка частоты сброса пыли
29. Включение/выключение видеокамеры с джойстиком управления
30. Включение/выключение интеллектуального распознавания загрязнений
31. Настройка периодичности промывки насадок для влажной уборки
32. Настройка языкового сопровождения: Русский (жен./муж.)/Английский (жен.)
33. Включение/выключение интеллектуального распознавания обстановки - обхода препятствий с искусственным интеллектом
34. Контроль срока службы расходных материалов: боковых и основной щетки, воздушного фильтра и микрофибр (мопов). Программное напоминание о необходимости очистки пылесборника.
35. Настройка передачи прав пользования пылесосом
36. Отображение состояния сети
37. Настройка уведомлений в процессе работы пылесоса
38. История действий пылесоса



Важно: срок службы расходных материалов, в том числе и контейнера для пыли, учитывается только исходя из суммарного времени работы пылесоса. При достижении наработки времени для замены или очистки аксессуара приложение выдает напоминание о необходимости очистки/замены. При замене расходных материалов или опорожнении контейнера для пыли необходимо зайти в меню «Расходные материалы» и нажать кнопку «Заменить» под соответствующим расходным материалом для сброса счетчика времени работы!

ФУНКЦИОНАЛ КАРТЫ ПОМЕЩЕНИЯ, СОЗДАВАЕМОЙ РОБОТОМ

I. Сохранение до 5 этажей (карт) помещений

Позволяет создавать и сохранять до 5 карт каждого отдельного помещения, например, если у вас многоэтажный дом или многоуровневая квартира.

Выбрав определенную карту для соответствующего помещения, устройство автоматически ориентируется в пространстве и не требует строить карту заново, если вы меняете помещение (этаж).

Для создания новой карты:

- 1) Зайдите в меню «Карта»
- 2) Нажмите на кнопку в правом нижнем углу карты
- 3) В выпадающем списке выберите кнопку «Создать карту»
- 4) После завершения построения роботом карты и возвращения его на базу, для сохранения карты нажмите на значок ⚙️ и «Сохранить».

Переименование карты.

- a) Для этого нажмите на выпадающий список сверху экрана.
- b) Нажмите на значок «📌» напротив нужной карты.
- c) Введите название карты в новом окне и нажмите «Сохранить».

Для удаления карты нажмите на выпадающий список сверху экрана.

Нажмите на значок «📌» напротив нужной карты. В появившемся окне нажмите «Удалить».

Прозвучит голосовая команда «Сброс карты».

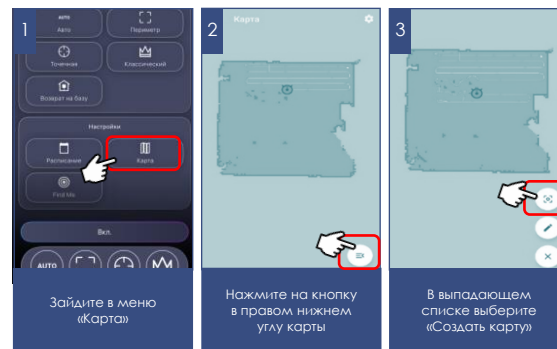

II. Установка до 10 зон уборки («комнат»).

Сохраненная «комната» сохраняется под отдельной кнопкой на главной странице управления прибором. Нажатие на кнопку запустит уборку в данной «комнате». Также эту «комнату» можно перетянуть на панель быстрого доступа.

Создание зоны уборки («комнаты»):

- 1) Зайдите в меню «Карта»;
- 2) Нажмите на кнопку в правом нижнем углу карты
- 3) В выпадающем списке выберите кнопку «Редактирование»
- 4) В новом списке выберите кнопку «Комнаты»
- 5) Нажмите появившуюся кнопку «+».
- 6) Задайте имя будущей комнате и нажмите «Сохранить».
- 7) Перетяните появившийся на экране квадрат в необходимую часть карты и измените его размеры, если необходимо.
- 8) Нажмите кнопку «✓» в правом нижнем углу для сохранения зоны.

После этого она будет отображаться на карте, а также сохранится в виде отдельной кнопки на главной странице управления.

Для изменения имени или границ этой зоны повторите пункты 1-4, описанные сверху, далее нажмите на область комнаты, которую хотите скорректировать (1 раз для изменения границ, 2 раза для изменения имени комнаты).

Нажмите кнопку «✓» в правом нижнем углу для сохранения зоны.

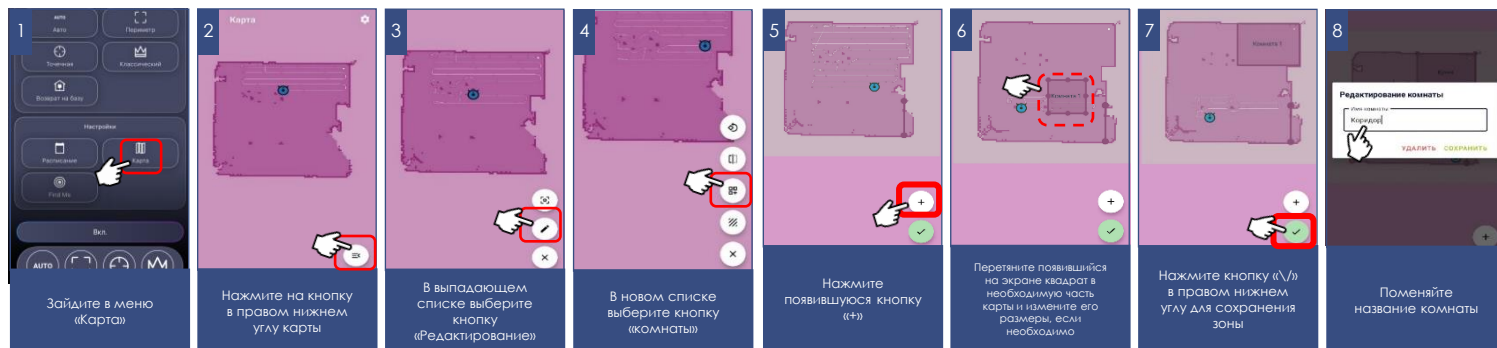

III. Установка до 10 зон для запрета уборки

При установке запретной зоны можно выбрать, для какого типа уборки будет действовать этот запрет: для влажной уборки, для сухой уборки или для того и другого типа.

Создание зоны запрета уборки:

- 1) Зайдите в меню «Карта»;
 - 2) Нажмите на кнопку в правом нижнем углу карты
 - 3) В выпадающем списке выберите кнопку «Редактирование»
 - 4) В новом списке выберите кнопку «Запрещенная зона»
 - 5) Нажмите появившуюся кнопку «+».
- В появившемся меню выберите тип запрета уборки: влажная, обе
 - Перетащите появившийся на экране квадрат в необходимую часть карты и измените его размеры, если необходимо.
 - Нажмите кнопку « V » в правом нижнем углу для сохранения зоны.



Для изменения типа или границ этой зоны, повторите пункты 1-4, описанные сверху, а вместо п.5 зажмите и удерживайте периметр созданной ранее зоны. В открывшемся затем окне можно будет поменять тип зоны или удалить ее.



IV. Установка до 10 «виртуальных стен»

Во время уборки пылесос не будет пересекать данные линии на карте.

Создание зоны запрета уборки:

- 1) Зайдите в меню «Карта»;
- 2) Нажмите на кнопку в правом нижнем углу карты ;
- 3) В выпадающем списке выберите кнопку «Редактирование» .
- 4) В новом списке выберите кнопку «Виртуальная стена» .
- 5) Нажмите появившуюся кнопку «+».
- 6) Переместите создаваемую стену в нужную область карты.
- 7) Нажмите кнопку «✓» в правом нижнем углу для сохранения положения виртуальной стены.

Для изменения созданной виртуальной стены, повторите пункты 1-4, описанные сверху, а вместо п. 5 зажмите и удерживайте созданную ранее виртуальную стену. В открывшемся затем окне можно будет удалить ее.

Набор и названия доступных в приложении функций могут изменяться без уведомления пользователя при изменении версии приложения и прошивки аппарата.

Во избежание быстрого разряда батареи, при использовании удаленного управления пылесос между уборками должен находиться на зарядной базе.

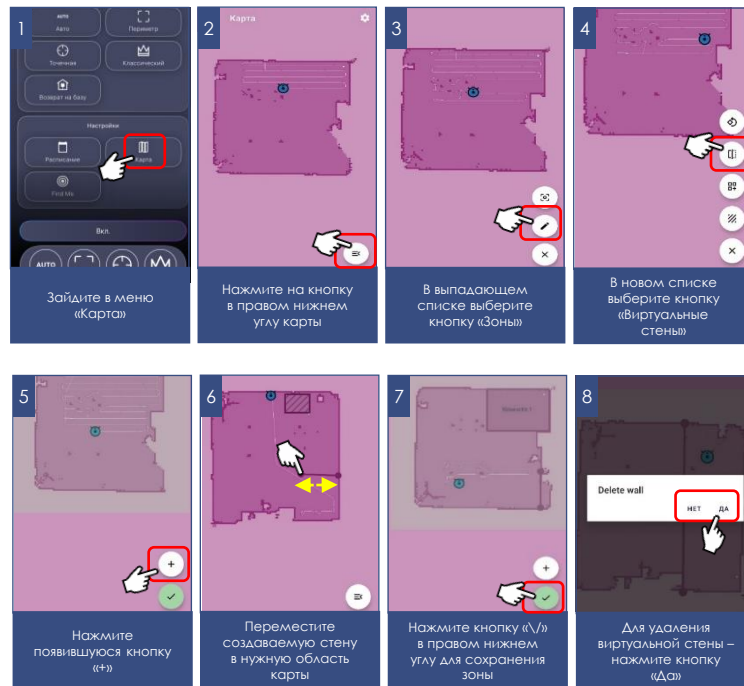

V. Функция «Отправка по маршруту»

Позволяет отправить пылесос для уборки в конкретной точке и в области вокруг неё на карте.

Для отправки пылесоса на уборку в точке:

1. Зайдите в меню «Карта»;
2. Нажмите на кнопку в правом нижнем углу карты
3. В выпадающем списке выберите кнопку «Отправка по маршруту»
4. Выберите точку на карте, куда хотели бы направить пылесос
5. Нажмите кнопку «V» в правом нижнем углу для сохранения и начала уборки.

Робот выполнит комбинированную уборку (влажную и сухую), если установлены микрофибры (мопы). Если микрофибры не установлены, будет производиться только сухая уборка.

VI. Функция «Уборка в зоне»

Позволяет отправить пылесос на уборку в конкретную область карты.

Для отправки пылесоса на уборку в зоне:

1. Зайдите в меню «Карта»
2. Нажмите на кнопку в правом нижнем углу карты
3. В выпадающем списке выберите кнопку «Уборка в зоне»
4. Нажмите появившуюся кнопку «+».
5. Переместите создаваемую зону в нужную область карты.
6. Нажмите кнопку «V» в правом нижнем углу для сохранения и начала уборки.

Робот выполнит комбинированную уборку (влажную и сухую), если установлены микрофибры (мопы).

Если мопы не установлены, будет производиться только сухая уборка.

VII. Поворот карты

Позволяет повернуть карту в приложении в удобное положение.

Для поворота карты:

1. Зайдите в меню «Карта»
2. Нажмите на кнопку в правом нижнем углу карты
3. В выпадающем списке выберите кнопку «Редактирование»
4. В новом списке выберите кнопку «Поворот карты»
5. Поверните карту в удобное положение
6. Нажмите кнопку «V» в правом нижнем углу для сохранения и начала уборки.

VIII. Настройки отображения карты

Вы можете выбрать иконку и цвет подложки карты. Для этого:

1. Зайдите в меню «Карта»
2. Нажмите на кнопку в правом верхнем углу карты
3. Выберите понравившуюся иконку и цвет карты

Набор и названия доступных в приложении функций могут изменяться без уведомления пользователя при изменении версии приложения и прошивки аппарата.

Во избежание быстрого разряда батареи, при использовании удаленного управления пылесос между уборками должен находиться на зарядной базе.

ДОПОЛНИТЕЛЬНЫЕ ФУНКЦИИ ПРИЛОЖЕНИЯ

- 1. Панель быстрого запуска:** на странице прибора в приложении внизу есть панель с четырьмя ячейками для быстрого запуска выбранных программ и режимов. Для помещения в эту панель любого, понравившегося Вам режима, просто зажмите его кнопку и перетащите на панель, не отпуская пальца.

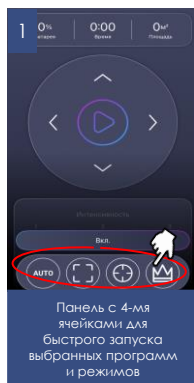

Панель с 4-мя ячейками для быстрого запуска выбранных программ и режимов

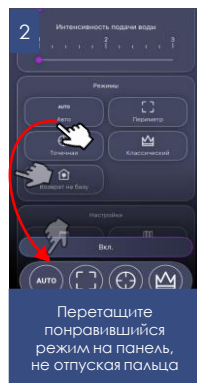

Перетащите понравившийся режим на панель, не отпуская пальца

- 2. Контроль прав доступа к прибору:** для активации контроля прав, Вам необходимо зайти на страницу устройства в приложении, нажать в правом верхнем углу символ настройки (шестеренка) выбрать пункт «Контроль прав» и перевести выключатель «Включить контроль прав» в положение «Включено». После этого Вы автоматически становитесь администратором устройства с полными правами доступа к нему, все остальные пользователи получают уровень доступа «Просмотр». Вы можете определить персональный уровень доступа для каждого пользователя. Все новые пользователи, которые будут подключаться к прибору уже после того, как Вы активировали на нем функцию контроля прав, будут получать уровень доступа «Просмотр» и не смогут управлять прибором до тех пор, пока Вы, или другой администратор прибора не дадут этому пользователю соответствующие права на управление.



Нажмите в правом верхнем углу символ настройки

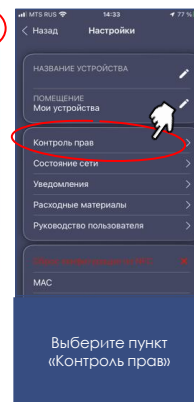

Выберите пункт «Контроль прав»

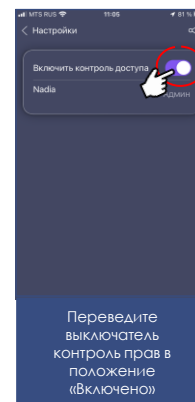

Переведите выключатель контроль прав в положение «Включено»

3. Возможность поделиться устройством

Вы можете просто поделиться управлением своего устройства с любым человеком, у кого установлено приложение Polaris IQ Home. Для этого Вам необходимо зайти на страницу устройства в приложении, нажать в правом верхнем углу символ настройки («звездочка») выбрать пункт «Контроль прав» и нажать на символ «Поделиться» в правом верхнем углу.. После этого вы увидите на экране QR код данного устройства.

Для того, чтобы принимающей стороне просканировать данный QR код, ей необходимо на главном экране приложения нажать кнопку «Новое устройство» и в появившемся окне нажать на пиктограмму сканера в правом верхнем углу. Затем необходимо направить камеру телефона на предоставленный передающей стороной QR код и следовать подсказкам системы.

QR код можно передавать любым удобным способом: почта, мессенджеры, социальные сети. QR код прибора остается неизменным до момента активации режима Reset на приборе. После Reset старый QR код более не действителен.

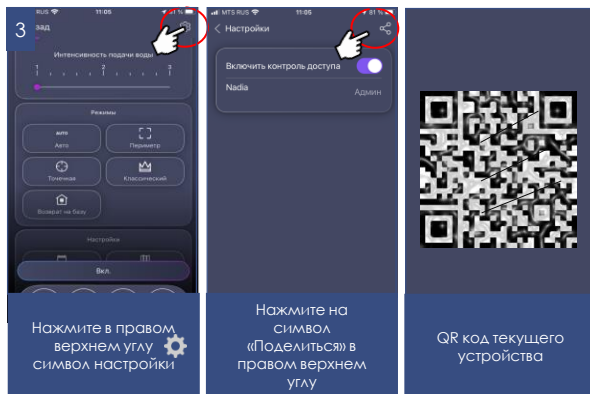

4. Связь со службой поддержки

Зайдите в меню «Профиль/Поддержка» и нажмите значок нового сообщения в правом верхнем углу – откроется чат поддержки. Опишите Ваши проблемы, прикрепите скриншоты и видео. Специалисты службы поддержки помогут Вам во всем разобраться.

5. Мониторинг состояния подключения

Нажав в настройках прибора на соответствующую кнопку, можно оценить качество подключения на всех участках сети и запустить универсальный помощник для получения рекомендаций и проведения дополнительных настроек.

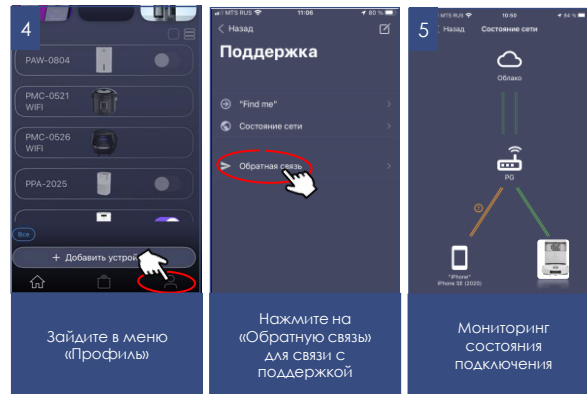

УПРАВЛЕНИЕ ПЫЛЕСОСОМ БЕЗ ИСПОЛЬЗОВАНИЯ УДАЛЕННОГО КОНТРОЛЯ

30



ВКЛЮЧЕНИЕ / ВЫКЛЮЧЕНИЕ

- Установите пылесос на пол панелью управления вверх.
- Включите робот удержанием кнопки ВКЛ/ВЫКЛ  на корпусе прибора в течение ≈ 3 секунд, дождитесь голосового сообщения о готовности к работе. При готовности к запуску уборки индикаторы кнопок светятся постоянно.

НАЧАЛО УБОРКИ

- Для запуска основной программы однократно без удержания нажмите кнопку ВКЛ/ВЫКЛ  на приборе. Робот начнет уборку помещения.

ПАУЗА

- Повторное нажатие кнопки ВКЛ/ВЫКЛ  на приборе приостановит уборку и пылесос перейдет в режим «Пауза».
- Для возврата на базу два раза нажмите кнопку «Дом»  на приборе.
- Для отключения пылесоса нажмите и удерживайте кнопку ВКЛ/ВЫКЛ до голосового сообщения.

ЗАЩИТА ОТ ДЕТЕЙ

- Чтобы включить или отключить функцию блокировки от детей, удерживайте кнопку  на работе-пылесосе в течение 3 секунд

СПЯЩИЙ РЕЖИМ

- В случае, если робот-пылесос не находится на зарядке или не работает более 10 минут, он автоматически перейдет в спящий режим, и автоматически выключится по окончании времени спящего режима (длительность спящего режима может составлять более 6 часов).
- Для выхода из спящего режима просто нажмите любую кнопку на приборе или в приложении.
- Робот-пылесос не перейдет в спящий режим, если он находится на базовой станции. Индикаторы кнопок при этом гаснут, если в течение 10 минут после зарядки не было никаких действий с прибором.

	<p>1</p> <p>ВКЛЮЧЕНИЕ</p> <p>УДЕРЖИВАЙТЕ 3 сек.</p> 	<p>2</p> <p>СТАРТ / ПАУЗА во время УБОРКИ</p> 	<p>3</p> <p>ВОЗВРАТ НА БАЗУ / ПОДЗАРЯДКА</p> 	<p>4</p> <p>ЗАЩИТА ОТ ДЕТЕЙ</p> <p>УДЕРЖИВАЙТЕ ≈ 3 сек.</p> 
<p>Установите пылесос на пол панелью управления вверх</p>	<p>Для включения - нажмите и удерживайте несколько секунд Кнопку ВКЛ/ВЫКЛ</p>	<p>Для запуска основной программы или приостановки работы - нажмите однократно без удержания кнопку ВКЛ/ВЫКЛ на приборе</p>	<p>Для возврата на базу нажмите кнопку «Дом» на приборе</p>	<p>Чтобы включить или отключить функцию блокировки от детей, удерживайте кнопку «Замочек» на работе-пылесосе в течение 3 секунд</p>

ЧИСТКА И УХОД ЗА ПРИБОРОМ

1. Перед обслуживанием и чисткой убедитесь, что база прибора отключена от сети, робот-пылесос отключен кнопкой Вкл./Выкл. до голосового сообщения о выключении.
2. Не погружайте прибор и базу в воду или другие жидкости.
3. Не используйте бензин, спирт и химические растворители для очистки прибора.
4. Металлические части прибора протирайте чистой сухой тканевой салфеткой.
5. Пластиковые части прибора протирайте влажной отжатой тканевой салфеткой. Капель воды быть не должно.
6. Храните прибор в сухом прохладном месте.



Внимание: Сброс содержимого пылесборника в пыленакопитель не является полной очисткой аппарата. После каждой уборки необходимо проверить состояние вращающихся щеток и очистить их от накопившегося мусора, а также проверить чистоту датчиков (см. описание ниже).

ЗАМЕНА МЕШКА ДЛЯ ПЫЛИ В ПЫЛЕНАКОПИТЕЛЕ

Если мешок для пыли заполнен, индикатор на базовой станции загорится оранжевым цветом. Пожалуйста, немедленно замените мешок для пыли. После замены пылесборника на новый индикатор на базовой станции снова загорится белым.

Порядок работы:

- Откройте дверцу пылесборника
- Потяните за специальный выступ-держатель на мешке для пыли, чтобы вытащить мешок.
- Выбросьте мешок с мусором.
- Установите новый мешок на место, вставляя держатель мешка в специальные пазы.
- Опустите вниз заслонку на держателе мешка, чтобы открыть отверстие на горловине мешка.
- Закройте дверцу пылесборника.



СОВЕТ: при извлечении пылесборника потяните за заслонку на горловине пылесборника, чтобы закрыть отверстие и предотвратить выпадение пыли.

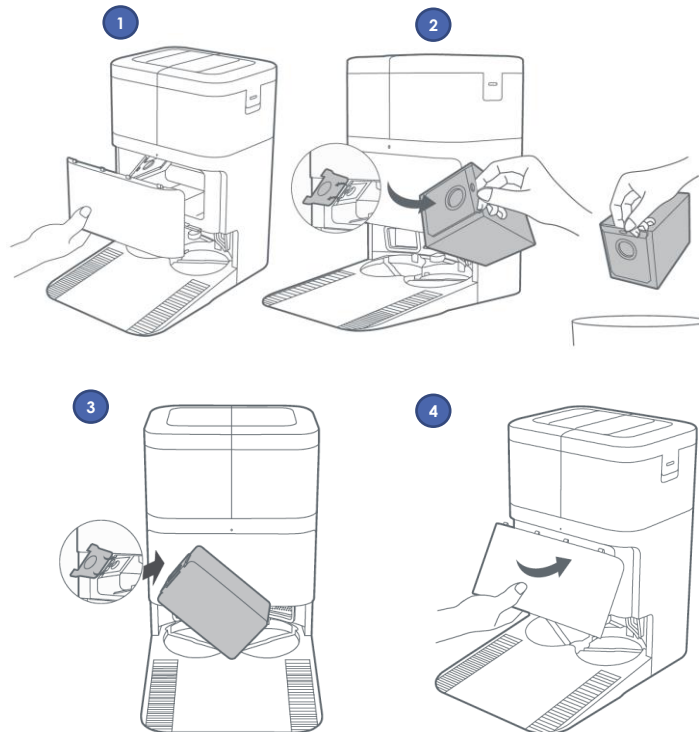

ОЧИСТКА ПЫЛЕСБОРНИКА

(периодичность очистки – один раз в 10 уборок).

- Откройте верхнюю крышку робота
- Нажмите на кнопку отсоединения пылесборника, придерживая пылесборник за корпус
- Извлеките контейнер, потянув его вверх.
- Проверьте, нет ли инородных предметов, застрявших в каналах. При необходимости удалите их.
- Откройте крышку контейнера, освободив защелку на крышке пылесборника
- Переверните контейнер и вытряхните мусор из контейнера.
- Для извлечения и замены HEPA-фильтра, снимите фильтр в сборе с крышкой, потянув на себя защелку с левой стороны. Очистите HEPA-фильтр легким постукиванием о ровную поверхность запыленной стороной вниз или с помощью специальной щетки. При необходимости промойте HEPA-фильтр грязной стороной вниз под слабой струей воды комнатной температуры, не используя моющие средства
- Промойте пылесборник чистой водой.
- Просушите естественным способом фильтр и пылесборник перед установкой.
- Применение нагрева не допускается.
- Установите фильтр.
- Не устанавливайте в прибор влажный фильтр.
- Во избежание попадания пыли в мотор, не используйте деформированные либо поврежденные фильтры. Замените фильтр на новый оригинальный.
- Закройте контейнер и установите его на место.

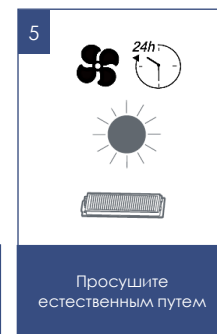
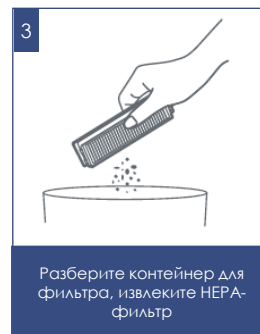

ОЧИСТКА МИКРОФИБР ДЛЯ ВЛАЖНОЙ УБОРКИ

При необходимости очистки микрофибр (после нескольких моек или для дополнительной очистки со специальным средством) после уборки отключите пылесос, снимите микрофибры с держателей.

Промойте микрофибры водой с моющим средством, прополоскайте в чистой воде, просушите естественным способом (без нагрева).

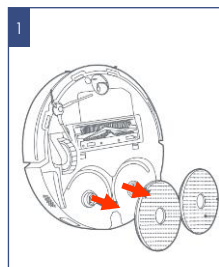

Переверните пылесос и снимите микрофибры

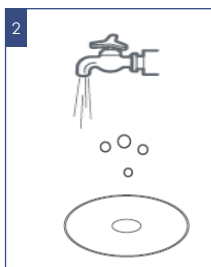

Промойте микрофибры водой с моющим средством

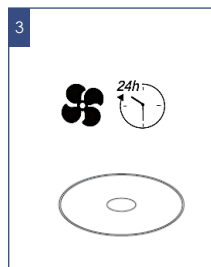

Просушите как следует

ЧИСТКА ЦЕНТРАЛЬНОЙ ЩЕТКИ

Электрическая щётка предназначена для сбора бытовой пыли с пола и ковровых покрытий при помощи вращающегося щетинного валика. Её конструкция очень чувствительна к засорению длинными волосами, шерстью, нитками и т.п. В случае образования засора, немедленно прекратите использование пылесоса, и примите меры к очистке щетинного валика. Очистку валика и отсека щетки следует производить после каждой уборки.

Валик имеет отдельный электропривод, который включается одновременно с мотором пылесоса.

Для очистки валика:

1. Переверните пылесос вверх дном и расположите его задней частью «к себе».
2. При небольшом количестве волос и ниток, намотавшихся на щетинный валик, их можно срезать ножом без снятия щетинного валика. Для этого расположите острый нож между рядами щетинок режущей кромкой наружу от валика, и движением вдоль валика подрежьте намотанные волосы и нитки. После этого обрезки волос легко удаляются наружу из корпуса щётки, для удобства допускается поворачивать щетинный валик вокруг оси его вращения вручную.
3. При сильном засорении щетинного валика, снимите крышку крепления валика электрощетки, для чего слегка нажмите на язычки защелок фиксатора «от себя» и приподнимите ближний край крышки, после чего извлеките рамку.
4. Приподнимите левую сторону щетинного валика, потянув влево, выведите его из зацепления с приводом и извлеките из гнезда. Когда щетинный валик извлечён из корпуса, его можно легко очистить от намотавшихся волос и ниток с помощью острого ножа или ножниц. Обратите внимание на свободу вращения узла подшипника на левом конце валика. При затрудненном вращении, снимите подшипник и очистите от мусора.
5. Установку щетинного валика на место в корпус щётки проводите в обратной последовательности.
6. В случае сильного засорения деталей щётки и электропривода, обратитесь в авторизованный сервисный центр для разборки и чистки.

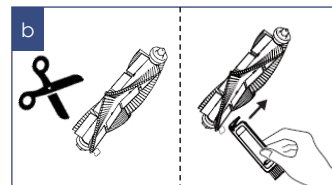
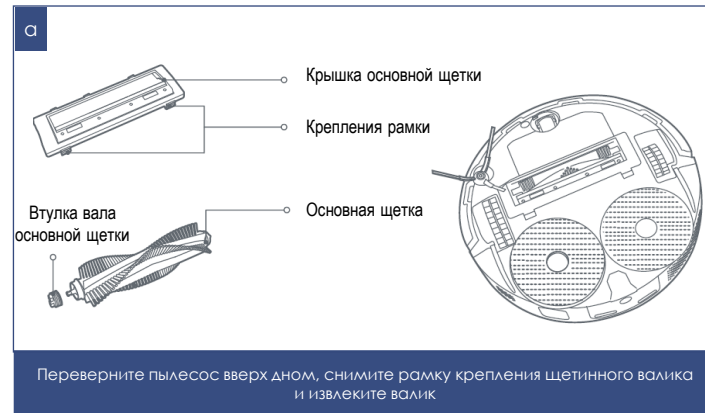

При небольшом количестве волос и ниток – используйте ножницы/нож или используйте специальную щёточку для чистки

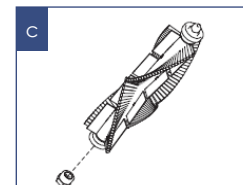

Снимите подшипник и очистите от мусора если требуется

ЧИСТКА БОКОВОЙ ЩЕТКИ

- Проверьте, нет ли в щетке каких-либо повреждений и/или инородных тел, намотавшегося мусора.
- При необходимости снимите щетку, потянув ее вверх.
- Протрите ее тканью, смоченной в теплой воде и хорошо отжатой.
- **Очистку производите после каждой уборки.**
- В случае повреждения боковой щетки производите ее замену своевременно.

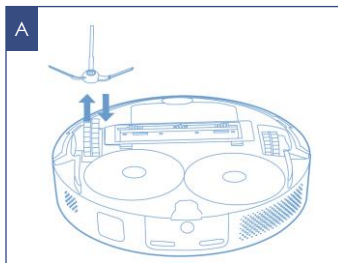

В случае повреждения боковых щеток производите их замену своевременно

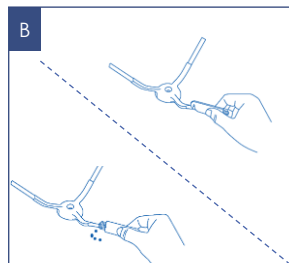

Произведите чистку щетки (рекомендуется производить после каждой уборки)

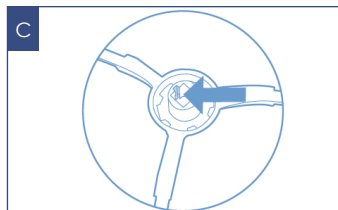

При установке щетки совместите пазы на щетке и на основном приборе

ЧИСТКА ДАТЧИКОВ И КОНТАКТОВ

- Переверните прибор.
- Очищайте переднее колесо от накопления мусора.
- Очищайте сенсоры антипадения от пыли мягкой тканью, без механического воздействия.
- Очищайте сухой мягкой тканью контактные площадки на дне пылесоса и на базе
- Отключайте пылесос удержанием кнопки ON/OFF более 5 секунд при длительной паузе в эксплуатации.



Внимание! Работы, связанные с очисткой внешних узлов пылесоса, не входят в гарантийное обслуживание.



ЧИСТКА БАКА ДЛЯ ГРЯЗНОЙ ВОДЫ И ПОДДОНА

Производится по мере загрязнения и наполнения

- Отключите базу от сети.
- Извлеките бак для грязной воды из станции.
- Вылейте грязную воду.
- Промойте бак под струей воды. Для более тщательной очистки используйте ершик для чистки загрязнений.
- Поместите чистый бак обратно в станцию.

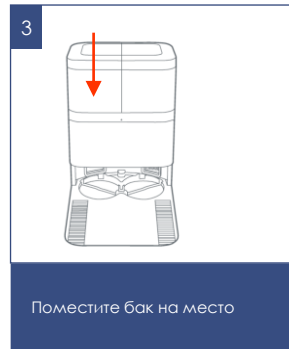



РЕГЛАМЕНТ ОБСЛУЖИВАНИЯ УЗЛОВ И КОМПОНЕНТОВ

НАЗВАНИЕ УЗЛА / КОМПОНЕНТА	УХОД / ЧИСТКА	ЗАМЕНА
Боковая щетка	Каждые 2 недели	Каждые 3 ~ 6 месяцев
Основная щетка	Каждые 2 недели	Каждые 6 ~ 12 месяцев
Фильтр	Каждые 2 недели	Каждые 3 ~ 6 месяцев
Крышка центральной щетки	/	3 ~ 6 месяцев (или по мере износа)
Микрофибра для влажной уборки	/	1 ~ 3 месяцев (или по мере износа)
Емкость для сбора грязи и волос	Каждые 3 месяца	/
Пылесборочный контейнер	Чистка по требованию	/
Бак для чистой воды	Каждые 2 недели	/
Бак для грязной воды	Промывайте после каждого использования	/
Моющий отсек	Ежемесячно	/
Переднее колесо	Каждый месяц	/
Лидар (лазерный датчик расстояния)	Ежемесячно	/
Сенсоры антипадения	Каждый месяц	/
Датчик обнаружения препятствия	Ежемесячно	/
Датчик столкновения	Каждый месяц	/
Ультразвуковой датчик	Ежемесячно	/
Зарядные клеммы	Каждый месяц	/
Задний датчик подзарядки	1 раз в месяц	/
Выходное отверстие для сброса пыли	Каждый месяц	/
Чистка базы для очистки и зарядки	1 раз в месяц	/
Пылесборочный мешок для пыли в базе	/	Каждые 2,5 месяца (или по мере заполнения)



НЕИСПРАВНОСТИ И МЕТОДЫ ИХ УСТРАНЕНИЯ

38

В таблице перечислены наиболее распространенные проблемы, которые могут возникнуть при использовании. Кроме перечисленных ошибок, прибор имеет галсовые команды

ПРОБЛЕМА	РЕШЕНИЕ
Робот-пылесос не включается	<ol style="list-style-type: none">1. Уровень заряда батареи мал, пожалуйста, поместите робот-пылесос обратно на базовую станцию и убедитесь, что выключатель питания находится в положении «ON», батарея зарядится.2. Температура окружающей среды ниже 0 °C или выше 50 °C, пожалуйста, убедитесь, что прибор используется в среде с температурой 0~40 °C.
Не заряжается	<ul style="list-style-type: none">▪ Убедитесь, что вилка питания правильно подключена к базовой станции и вставлена в розетку (индикатор питания базовой станции загорится, если она правильно подключена), прежде чем поместить прибор обратно на базу.▪ Если контакт плохой, убедитесь, что поверхность зарядных клемм робота и базовой станции не загрязнена.
Не удалось перезарядить	<ol style="list-style-type: none">1. Слишком много препятствий вокруг базовой станции, пожалуйста, разместите базовую станцию на открытом пространстве, убедитесь, что нет препятствий с обеих боковых сторон (на расстоянии не менее 0,5 м) и спереди (на расстоянии не менее 1,5 м) от базовой станции.2. Убедитесь, что робот-пылесос начинает уборку с базовой станции и база не была перемещена. Робот-пылесос возвратится обратно для зарядки на ту точку с которой начал. Поэтому он должен начинать с базовой станции, в противном случае робот-пылесос ее не найдет.
Сбой системы	Выключите и заново включите робот-пылесос
Скрежет во время уборки	Убедитесь что никаких посторонних предметов не застряло в ключевых элементах корпуса прибора, таких как: центральной, боковой части корпуса, центральной щетки, в микрофибре для мытья полов, держателе микрофибры для мытья полов или центральном колесе. Пожалуйста, очистите эти части робота-пылесоса после его выключения.
Снижение очищающей способности прибора	<ol style="list-style-type: none">1. Пылесборник переполнен, пожалуйста, обратите на это внимание и проведите очистку пылесборника;2. Фильтр может быть заблокирован, пожалуйста, проведите очистку или замену фильтра;3. Центральная щетка робота-пылесоса может быть заблокирована волосами или другими посторонними предметами, пожалуйста, проведите очистку в соответствии с разделом «Чистка и уход».
Невозможно подключиться к WIFI	<ul style="list-style-type: none">▪ Сигнал WIFI слишком слабый, пожалуйста, убедитесь, что прибор находится в зоне с хорошим сигналом WIFI перед подключением к сети;▪ Подключение WIFI некорректное, пожалуйста, сбросьте настройки WIFI и загрузите последнюю версию приложения перед подключением к сети;▪ Пожалуйста, убедитесь, что введенный вами пароль WIFI правильный.
Робот-пылесос не избегает препятствий	Линейный лазер робота или объектив камеры загрязнены, что приводит к невозможности правильного определения препятствий, пожалуйста, проведите очистку объектива



Внимание! Если с помощью описанных выше шагов Вы не можете устранить проблему своими силами, обратитесь, пожалуйста, в Авторизованный сервисный центр POLARIS.

ПРОБЛЕМА**РЕШЕНИЕ**

Уборка задана, но не выполняется

Пожалуйста, проверьте текущее состояние питания прибора через приложение. Если уровень заряда < 20 %, робот-пылесос не может начать уборку, убедитесь, что прибор заряжен на базовой станции. Когда уровень заряда поднимется выше ≥ 20 %, попробуйте снова запустить уборку.

Будет ли прибор потреблять дополнительную электроэнергию, если он всегда находится на базовой станции подзарядки?

Когда прибор полностью заряжен, он переходит в режим ожидания с очень низким уровнем потребления электроэнергии, чтобы гарантировать, что робот всегда находится в рабочем состоянии.

Нужно ли заряжать прибор в течение 16 часов для первых 3 использований?

Литий-ионные аккумуляторы не имеют эффекта памяти, поэтому вы можете начать использовать их сразу после полной зарядки.

Когда робот вернулся на базовую станцию, базовая станция не начала автоматически сбор пыли

1. Убедитесь, что функция автоматического сбора пыли в приложении включена;
2. Убедитесь, что пылесборник правильно установлен
3. Проверьте, не заполнен ли пылесборник в базовой станции

После запуска функции сбора пыли на базовой станции, процесс прервался

Проверьте, не заполнен ли пылесборник в базовой станции, если мешок полный, замените его на новый.

Когда робот вернулся на базовую станцию, базовая станция не начала автоматически чистить швабры

1. Убедитесь, что функция самоочистки швабры в приложении включена;
2. Убедитесь, что в резервуаре для воды на базовой станции есть вода, а сливной бак не заполнен;
3. После того, как робот вернется на базовую станцию, он сначала начнет сбор пыли, а затем базовая станция добавит воду в основной блок, а после добавления воды базовая станция подаст воду в чистящий лоток, а затем запустит функцию чистки шваброй;
4. Убедитесь, что чистящий лоток правильно установлен на базовой станции.

Как включить функцию автоматической сушки швабры

- Функция автоматической сушки включена по умолчанию вместе с функцией автоматического сбора пыли и автоматической очистки швабры, и базовая станция автоматически запустит функцию сушки швабры после завершения серии функций сбора пыли - наполнения лотка водой - чистки швабры



СПЕЦИАЛЬНЫЕ ГОЛОСОВЫЕ СООБЩЕНИЯ

В случае возникновения ошибок прибор осуществляет *голосовое оповещение. Следуйте голосовым подсказкам, чтобы устранить неисправность.

* В таблице приведена лишь часть голосовых сообщений, которыми прибор общается с пользователями.

40

ГОЛОСОВОЕ СООБЩЕНИЕ	РЕШЕНИЕ
Не удалось избежать препятствия	Пожалуйста, очистите препятствия вокруг робота-пылесоса. Убедитесь, что корпус прибора не застрял и не заблокирован
Сработал датчик высоты, поставьте робот-пылесос на пол	Колеса прибора находятся не на полу. Убедитесь, что робот-пылесос корректно установлен на пол в горизонтальном положении, колесами на полу
Проблема с мотором вентилятора	<ol style="list-style-type: none">1. Выключите прибор2. Проверьте и удалите посторонние предметы, которые могли застрять в центральной щетке и воздухозаборном отверстии3. Очистите пылесборник и установите на место4. Произведите очистку фильтра, боковых щеток и установите все на место5. Включите прибор6. Если произведенные выше действия не помогли, обратитесь в ближайший сервисный центр Polaris
Ошибка позиционирования	Устройство не может определить своё местоположение внутри сохранённой карты. <ul style="list-style-type: none">▪ Произведите сброс настроек карты▪ Выключите и включите прибора▪ Протрите лидар, а также все внешние датчики▪ Переместите робот в сторону от зеркальных поверхностей и зеркал▪ Постройте менее сложный маршрут уборки
Ошибка позиционирования, уборка приостановлена	Произведите действия, перечисленные в пункте выше «Ошибка позиционирования»
Обнаружена виртуальная стена или запретная зона	Снимите установленные «виртуальные стены» (см. раздел «Установка до 10 «виртуальных стен»)
Ошибка возврата на базовую станцию для подзарядки	<ol style="list-style-type: none">1) Снимите защитные пленки со всех датчиков прибора (если они не были сняты)2) Произведите чистку прибора мягкой тканью (произведите чистку всех датчиков прибора)3) Убедитесь, что базовая станция установлена в соответствии с рекомендациями, указанными в разделе «Распаковка прибора и подготовка к эксплуатации», а именно, базовую станцию для зарядки, необходимо оставить около 0,5 метра свободного пространства с боковых сторон и около 1,5 метров свободного пространства спереди4) Убедитесь, что не установлены «виртуальные стены» (см. раздел «Установка до 10 «виртуальных стен»)5) Проведите визуальный осмотр базовой станции и шнура на предмет механических повреждений6) Выключите и заново включите прибор
Контейнер для пыли не установлен	Установите контейнер для пыли
Насадка для влажной уборки не установлена	Установите насадку для влажной уборки
Резервуар для чистой воды пуст	Налейте воды
Насадка для влажной уборки не установлена	Установите насадку
Резервуар для чистой воды не установлен	Установите резервуар для чистой воды

ГОЛОСОВОЕ СООБЩЕНИЕ

РЕШЕНИЕ

Резервуар для грязной воды заполнен	Произведите очистку резервуара для грязной воды (слейте грязную воду в канализацию)
Резервуар для грязной воды не установлен	Установите резервуар для грязной воды
Высокая температура батареи	1) Выключите прибор и дайте ему остыть 2) Произведите очистку контейнера для сбора пыли, а также HEPA-фильтра 3) Убедитесь, что в воздухозаборном отверстии нет посторонних предметов, а также основная щетка не заблокирована
Основная щетка заблокирована, пожалуйста проверьте	Произведите чистку основной щетки в соответствии с разделом «Чистка и уход за прибором»
Боковая щетка заблокирована	Произведите очистку боковой щетки в соответствии с разделом «чистка боковой щетки»
Неисправность боковой щетки	Произведите действия, указанные в пункте выше. В случае повреждения боковой щетки – произведите ее замену
Правое колесо заблокировано. Пожалуйста, проверьте и произведите очистку	Проверьте и удалите посторонние предметы, которые могли застрять в колесах, прежде чем запускать прибор
Левое колесо заблокировано. Пожалуйста, проверьте и произведите очистку	Проверьте и удалите посторонние предметы, которые могли застрять в колесах, прежде чем запускать прибор
Датчики высоты загрязнены, пожалуйста, протрите и переместите робот на новое место	Произведите действия рекомендуемые прибором в голосовом сообщении
Передний бампер заблокирован, пожалуйста, проверьте	Убедитесь, что корпус прибора не застрял и не заблокирован. Проведите чистку как рекомендовано в разделе «Чистка и уход» данного Руководства
Лазерный датчик заблокирован, пожалуйста, проверьте	Проверьте, нет ли постороннего предмета, блокирующего лидар, и запустите робота снова после удаления постороннего предмета
Боковой лазерный датчик загрязнен, пожалуйста, протрите	Произведите действия рекомендуемые прибором в голосовом сообщении
Перегрузка привода моющей микрофибры	<ul style="list-style-type: none"> ▪ Выключите прибор ▪ Произведите очистку креплений микрофибр (там может намотаться волосы, нитки и прочее. Следуйте рекомендациям в разделе «Чистка микрофибр для лажной уборки» данного Руководства
Контейнер для пыли заполнен	Контейнер полон, произведите его очистку. Производите очистку после каждой уборки
Низкий заряд батареи, необходима подзарядка	Направьте робот-пылесос на базу и оставьте заражаться до полного заряда аккумулятора
Перегрузка устройства для резки волос	Заполнена емкость для сбора грязи и волос, находящаяся в базе прибора. Произведите очистку, следуйте рекомендациям из раздела «Чистка бака для грязной воды и поддона»



Примечание: если соответствующие неисправности не удается устранить с помощью вышеуказанных методов, пожалуйста, своевременно свяжитесь с нашим персоналом службы поддержки клиентов в чате приложения: Профиль – Помощь – написать в чат поддержки.



ОПИСАНИЕ ПРОБЛЕМ И СПОСОБОВ ИХ УСТРАНЕНИЯ В ОТНОШЕНИИ ПОДКЛЮЧЕНИЯ Wi-Fi

42

ПРОБЛЕМА	ПРИЧИНА	СПОСОБ УСТРАНЕНИЯ
Устройству не удается подключиться к Wi-Fi роутеру	1. В процессе подключения происходит сбой	<ul style="list-style-type: none">a) Убедитесь в том, что Ваш прибор поддерживается в приложении: на главном меню приложения нажмите кнопку «Добавить устройство» и разверните список «Все устройства»;b) Убедитесь в том, что Ваш роутер работает на частоте 2,4 MHz, режим сети 802.11 b/g/n, в настройках роутера установлено автоматическое получение DNS от провайдера (поставщика интернет услуг), в имени сети отсутствуют русские буквы и служебные символы (%;/? и т.п.). Для настройки роутера обратитесь к инструкции к Вашему роутеру;c) Убедитесь в том, что Ваш роутер не накладывает дополнительных ограничений на входящие подключения (например, подключение только указанных MAC-адресов). Для настройки роутера обратитесь к инструкции к Вашему роутеру.d) Убедитесь в том, что у Вас установлена последняя версия программы;e) При первом подключении, выключите на телефоне VPN и блокировки рекламы, если установлены. Если у Вас Iphone, зайдите в меню настройки/Bluetooth и переведите триггер в положение «выключено». Причем важно сделать это именно в настройках, а не в вытягиваемой на экране «шторке». После подключения все упомянутые программы и режимы можно будет включить обратно.f) Выгрузите программу из памяти телефона и запустите еще раз: откройте список открытых приложений в телефоне и смахните вверх запущенное окно программы Polaris IQHome, затем заново запустите программу и повторите процесс подключения;g) Необходимо дать приложению все запрашиваемые разрешения.h) Активируйте режим диагностики прибора – обратитесь к разделу «Настройка подключения» в Инструкции пользователя;i) Проведите сброс настроек прибора (Reset) - обратитесь к разделу «Настройка подключения» в Инструкции пользователя
Устройству не удается подключиться к Wi-Fi роутеру	2. Подключение проведено успешно, прибор появился в списке приборов в приложении, но управление им недоступно.	Убедитесь в том, что Ваш телефон произвел обратное переподключение на WIFI сеть. Для этого откройте раздел WIFI настроек телефона и в случае необходимости подключитесь к Вашей сети WIFI вручную.
Устройству не удается подключиться к Wi-Fi роутеру	3. Прибор был успешно подключен, но неожиданно перестал реагировать на команды из приложения	Зайдите на страницу прибора и в правом верхнем углу нажмите звездочку. Далее в разделе «Диагностика соединения» ознакомьтесь с диаграммой диагностики. Нажмите на восклицательный знак рядом с красным участком сети и следуйте инструкциям интерактивного помощника



ЧТО ДЕЛАТЬ, ЕСЛИ НЕ НАШЛИ ОТВЕТА НА РЕШЕНИЕ ПРОБЛЕМЫ?

Ознакомьтесь с дополнительной информацией или свяжитесь со службой поддержки в профиле пользователя в приложении или по телефону горячей линии

ТРЕБОВАНИЯ ПО УТИЛИЗАЦИИ



Электроприборы транспортируют всеми видами транспорта в соответствии с правилами перевозки грузов, действующими на транспорте конкретного вида. При перевозке прибора используйте оригинальную заводскую упаковку.



Отходы, образующиеся при утилизации изделий, подлежат обязательному сбору с последующей утилизацией в установленном порядке и в соответствии с действующими требованиями и нормами отраслевой нормативной документации, в том числе в соответствии с СанПиН 2.1.3684-21 "Санитарно-эпидемиологические требования к содержанию территорий городских и сельских поселений, к водным объектам, питьевой воде и питьевому водоснабжению, атмосферному воздуху, почвам, жилым помещениям, эксплуатации производственных, общественных помещений, организации и проведению санитарно-противоэпидемических (профилактических) мероприятий"



Внимание! После окончания срока службы не выбрасывайте прибор вместе с бытовыми отходами. Передайте его в специализированный пункт для дальнейшей утилизации. Этим Вы сможете защитить окружающую среду.

ТЕХНИЧЕСКИЕ ХАРАКТЕРИСТИКИ

PVCRCR 7290 WIFI IQ Home – робот-пылесос бытовой электрический торговой марки POLARIS

Диаметр робота : 35 см.

Высота робота: 10 см.

Габариты станции: 310*450*467мм

Объем пылесборочного контейнера: 0,3 мл.

Объем контейнера для чистой воды: 3 л.

Объем контейнера для грязной воды: 2,3 л.

Пыленакопитель: 2,5 л.

Мощность прибора: 55 Вт.

Источник питания: аккумуляторная батарея: Li-on 5200 мАч, 14,4 В

Время зарядки АКБ: до 4,5 часов

Время работы от АКБ: до 240 минут

Зарядное устройство

Характеристики зарядного устройства:

Входное напряжение: 220-240 В

Частота: 50/60 Гц

Выходное напряжение: 20 В, 1,45 А

Максимальный ток нагрузки: 1500 мА

Класс защиты – I

Примечание: вследствие постоянного процесса внесения изменений и улучшений, между инструкцией и изделием могут наблюдаться некоторые различия. Производитель надеется, что пользователь обратит на это внимание.

ХРАНЕНИЕ



1. Электроприборы хранятся в закрытом сухом и чистом помещении при температуре окружающего воздуха не ниже плюс 5°C и не выше плюс 40°C с относительной влажностью не выше 70% и отсутствии в окружающей среде пыли, кислотных и других паров, отрицательно влияющих на материалы электроприборов.
2. Храните прибор в недоступном для детей месте.

ТРАНСПОРТИРОВКА

Электроприборы транспортируют всеми видами транспорта в соответствии с правилами перевозки грузов, действующими на транспорте конкретного вида. При перевозке прибора используйте оригинальную заводскую упаковку.

Транспортирование приборов должно исключать возможность непосредственного воздействия на них атмосферных осадков и агрессивных сред.

РЕАЛИЗАЦИЯ

Правила реализации не установлены.

ИНФОРМАЦИЯ О СЕРТИФИКАЦИИ

Продукция прошла процедуру подтверждения соответствия требованиям ТР ТС 004/2011 «О безопасности низковольтного оборудования», а также ТР ТС 020/2011 «Электромагнитная совместимость технических средств» и маркируется единым знаком обращения продукции на рынке государств-членов Таможенного Союза.

Информацию о номере сертификата/декларации соответствия и сроке его действия Вы можете получить в месте приобретения изделия POLARIS или у Уполномоченного представителя изготовителя.



Срок службы изделия: 3 года

Гарантийный срок: 24 месяца со дня покупки

Гарантийный срок на аккумуляторную батарею: 6 месяцев

Дата производства: указана на шильдике прибора

Изготовитель:

НИНБО ХЭНСФОРТ ОВЕРСИЗ ЭЙША ЛИМИТЕД

Адрес: № 158 Доншан Лю, Хушан Чжидоо, Цыси, Провинция Чжэцзян, КНР

Manufacturer: NINGBO HANSFORT OVERSEAS ASIA LIMITED

No. 158 Dongshan Lu, Hushan Jiedao, Cixi City, Zhejiang Province, PRC

Импортер и Уполномоченный представитель изготовителя в РФ и государствах-членах

Таможенного Союза: ООО "ЭйДжиАй Электроникс", Россия, 115419, г. Москва, улица

Орджоникидзе, д. 11, строение 3, этаж 4 помещение I комната 13, Тел. +7 (495) 419-11-78

Телефон единой справочной службы 8-800-700-11-78

На заводе:

LIFE INNOVATION LIMITED - АЙЛАЙФ ИННОВЕЙШН ЛИМИТЕД

2/F-3/F, Bld B, Hytera Industrial Park, 4th Baolong Road, Longgang, ShenZhen, China 2-3 этаж,

строение В, Промышленный парк Хитера, 4-я Баолунг роад, Лунганг, Шеньчжень, Китай

ГАРАНТИЙНЫЕ ОБЯЗАТЕЛЬСТВА

Изделие: Робот-пылесос бытовой электрический

Модель: PVCRCRAC 7290 WIFI IQ Home

Настоящая гарантия действует в течение 24 месяцев с подтвержденной даты приобретения изделия и подразумевает гарантийное обслуживание изделия в соответствии с Законом РФ «О защите прав потребителей».

- Гарантийные обязательства изготовителя распространяются на все модели, выпускаемые под торговой маркой «POLARIS» и приобретенные у уполномоченных изготовителем продавцов, в странах, где предоставляется гарантийное обслуживание (независимо от места покупки).
- Изделие должно использоваться в строгом соответствии с руководством по эксплуатации и соблюдением правил и требований по безопасности.
- Настоящая гарантия не распространяется на недостатки, возникшие после передачи товара потребителю вследствие:
 - Химического, механического или иного воздействия, попадания посторонних предметов, жидкостей, насекомых и продуктов их жизнедеятельности внутрь изделия;

- Неправильной эксплуатации, заключающейся в использовании изделия не по его прямому назначению, а также установки и эксплуатации изделия с нарушением требований Руководства по эксплуатации и правил техники безопасности;
- Отложения естественного осадка, водного камня и накипи из-за использования воды с высоким содержанием минеральных веществ, из-за применения моющих средств;
- Использования изделия в целях, для которых оно не предназначено;
- Нормальной эксплуатации, а также естественного износа, не влияющие на функциональные свойства: механические повреждения внешней или внутренней поверхности (вмятины, царапины, потертости), естественные изменения цвета металла, в т.ч. появление радужных и темных пятен, а также - коррозии на металле в местах повреждения покрытия и непокрытых участках металла;
- Износа деталей отделки, ламп, батарей, защитных экранов, фильтров, накопителей мусора, ремней, щеток и иных деталей с ограниченным сроком использования;
- Ремонта изделия, произведенного лицами или организациями, не являющимися Авторизованными сервисными центрами;
- Повреждений изделия при транспортировке, некорректного его использования, а также в связи с непредусмотренными конструкцией изделия модификациями или самостоятельным ремонтом.

- Изготовитель не несет гарантийные обязательства, если на изделии отсутствует паспортная идентификационная табличка, либо данные в ней стерты или исправлены.
- Настоящая гарантия действительна только для изделий, используемых для личных бытовых нужд, и не распространяется на изделия, которые используются для коммерческих, промышленных или профессиональных целей.

Внимание!! Изготовитель не несет ответственности за возможный вред, прямо или косвенно причиненный изделием POLARIS людям, домашним животным, окружающей среде, или ущерб имуществу в случае, если это произошло в результате несоблюдения правил или условий эксплуатации и установки изделия, умышленных или неосторожных действий потребителя или третьих лиц.

По всем вопросам, связанным с техническим обслуживанием, проверкой качества, гарантийным и постгарантийным ремонтом изделий POLARIS обращайтесь в ближайший Авторизованный сервисный центр POLARIS или к продавцу – уполномоченному дилеру POLARIS

Гарантийный ремонт изделий POLARIS осуществляют только Авторизованные сервисные центры POLARIS.

*Адреса Авторизованных сервисных центров на сайте Компании: www.polaris.ru

Для подтверждения даты приобретения изделия при гарантийном ремонте или предъявления иных предусмотренных законом требований просим Вас сохранять документы о покупке.

Таковыми документами могут являться заполненный гарантийный талон POLARIS, , кассовый чек или квитанция Продавца, иные документы, подтверждающие дату и место покупки. При не предоставлении документа, подтверждающего дату приобретения изделия, срок гарантии исчисляется с даты изготовления изделия.

Дата изготовления указана на паспортной идентификационной табличке, находящейся на задней стенке изделия.

МАЗМҰНЫ

Жалпы ақпарат	46
Аспаптың қауіпсіздік бойынша жалпы ұсынымдар	46
Осы аспаптың қауіпсіздігі жөнінде арнайы нұсқаулар	48
Пайдалану саласы	49
Жиынтықтама	49
Аспаптың сипаты	49
Аспапты қаптамадан ашу және пайдалануға дайындау	53
Аспаптың аккумуляторлық батареясы (АКБ)	54
Тазалауға арналған кеңістікті дайындау	56
Пайдалану	56
Қашықтықтан бақылау функциясын баптау және пайдалану	58
Android операциялық жүйесі бар (10 нұсқаға дейінгі) телефондар үшін	59
iOS және Android операциялық жүйесі бар телефондар (10 және одан жоғары нұсқалы) үшін	62
Шаңсорғышты қашықтықтан бақылауды пайдаланбай басқару	73
Тазалу және күтім	74
Ақаулықтар және оларды жою әдістері	81
Арнайы дауыс хабарламалары	83
WiFi қосылуына қатысты мәселелер мен оларды жою тәсілдердің сипаттамасы	85
Кәдеге жарату бойынша талаптар	86
Сақтау/Тасымалдау/Өткізу	86
Техникалық сипаттамалары	86
Сертификаттау туралы ақпарат	87
Кепілдік міндеттемелері	87

Құрметті сатып алушы!

Сізге **POLARIS** брендімен шығарылатын өнімдерді таңдағаныңыз үшін алғыс білдіреміз. Біздің өнімдеріміз сапалық, функционалдықтың және дизайнының жоғары сапалығына сәйкес жасалған. Сіз біздің фирмамыздың жаңа өнімін сатып алғаныңызға риза болатыныңызға сенімдіміз.

Аспапты пайдалануды бастар алдында Сіздің қауіпсіздігіңізге қатысты маңызды ақпараты бар осы нұсқаулықты, сондай-ақ аспапты дұрыс пайдалану және оны күту жөніндегі ұсыныстарды мұқият және толық оқып шығыңыз.

Нұсқаулықты кепілдік картасымен, кассалық чекпен, мүмкіндігінше картон қораппен және қаптама материалмен бірге сақтап қойыңыз.

**ЖАЛПЫ АҚПАРАТ**

Пайдалану жөніндегі осы нұсқаулық тұрмыстық шаңсорғыштың, **PVCRAC 7290 WIFI IQ Home POLARIS** (бұдан әрі мәтін бойынша – робот,- шаңсорғыш, аспап) техникалық деректерімен, құрылысымен, пайдалану және сақтау ережелерімен танысуға арналған.

ҚАУІПСІЗДІК ТУРАЛЫ ЖАЛПЫ ҰСЫНЫМДАР

- Аспапты пайдалану «Тұтынушылардың электр қондырғыларын техникалық пайдалану ережелеріне» сәйкес жүргізілуі керек.
- Аспап тек қана тұрмыста пайдалануға арналған.
- Пайдаланар алдында осы Нұсқаулықты мұқият оқыңыз және оны сақтап қойыңыз.
- Аспап тек мақсаты бойынша пайдаланылуы тиіс.
- Бұл аспап физикалық, жүйке немесе психикалық ауытқулары немесе тәжірибе мен білімнің жеткіліксіздігі бар адамдардың (балаларды қоса алғанда), мұндай адамдарға қадағалау жүзеге асырылатын немесе олардың қауіпсіздігіне жауап беретін адамның осы аспапты пайдалануына қатысты оларға нұсқау беретін жағдайларды қоспағанда, пайдалануына арналмаған. Балаларды аспаппен ойнауға жол бермеу мақсатында, қадағалауды жүзеге асыру қажет.



Назар аударыңыз! Аспапты және базаны ванналар, шұңғылшалар немесе сумен толтырылған басқа ыдыстар маңында пайдаланбаңыз. Ылғалдылығы жоғары бөлмелерде және дымқыл едендерде аспапты пайдаланбаңыз және базаны орнатпаңыз.

- Ешбір жағдайда аспапты суға немесе басқа да сұйықтықтарға батырмаңыз.
- Аспапты іске қосар алдында, оны қарап тексеріп шығыңыз. Аспаптың және аксессуарлардың көзге көрінетін зақымданулары болса, проблеманы жойғанша оны пайдаланбаңыз.

- Аккумуляторды (АКБ) зарядтау үшін осы модельдің шаңсорғыш жиынтығына кіретін зарядтау базасын ғана пайдаланыңыз. Бұл базаны басқа мақсаттарда пайдаланбаңыз.
- Зарядтау базасының немесе қуат баусымының зақымдануы болғанда базаны еш жағдайда розеткаға қоспаңыз. Зарядтау базасын ауыстыру (жөндеу) қажет болса, авторизацияланған сервистік орталыққа жүгініңіз. Зарядтау базасын бөлшектемеңіз!
- Батарея зарядталуын қамтамасыз ету үшін алдымен адаптер істікшесін зарядтау базасының тиісті ұяшығына орналастырыңыз және базаны жиналатын бөлме қабырғасында розетка жанына жайғастырыңыз, содан кейін – қуат баусымы айырын розеткаға тығыңыз. Егер аспап күнделікті, сонымен қатар - қашықтан немесе жоспарланған тазалау кестесі бойынша пайдаланылмаса, базаны желіге қосуды күйде қараусыз қалдырмаңыз. Батареяның тез разрядталуына жол бермеу үшін, шаңсорғыш базада болмаған кезде немесе сақтау кезінде аспаптың корпусындағы қосу/өшіру түймесін дыбыстық хабарламаға дейін және түйменің индикациясы сөнгенге дейін 5 секунд басып ұстау арқылы сөндіріңіз.

 **Назар аударыңыз!** Зарядтау базасының түйісулерін өзара металл заттармен тұйықтауға қатаң тыйым салынады!

- Аспап тек қана зарядтау базасы арқылы зарядталады. АКБ зарядтау тазалау жүргізілгеннен кейін немесе шаңсорғышты базаға мәжбүрлеп жіберген кезде автоматты түрде базада жүргізіледі.
- Қуат көзі сымның ашасын тек айналымы ток көзіне (-) қосыңыз. Қосар алдында база желіде қолданылатын кернеуге арналған екеніне көз жеткізіңіз.



НАЗАР АУДАРЫҢЫЗ: Шаңжинағыштың ішіндегісін шаңжинағышқа тастау аппараты толық тазалау болып табылмайды. Әр тазалаудан кейін айналмалы щеткалардың күйін тексеріп, оларды жиналған қоқыстардан тазартып, сонымен қатар тетіктердің тазалығын тексеру қажет ("тазалау және күтім" бөлімін қараңыз). –Тазалау аяқталғаннан кейін шаңды төгу шаңсорғышты негізге қойғаннан кейін автоматты түрде жүреді. Қалпына келтіру жиілігін қолданба параметрлерінде де өзгертуге болады. Сондай-ақ, шаңды түсіруді қолданбадағы түйме арқылы іске қосуға болады. Егер шаңсорғыш тазалау үшін, тазалаудың ортасында базаға оралса микроталшық, төгу жасалмайды.

- Бейстандартты қуат көздерін немесе іске қосу құрылғыларын пайдаланбаңыз.
- Аспапты немесе базаны үй-жайдан тыс пайдаланбаңыз. Аспапты және базаны ыстықтан, тікелей күн сәулелерінен, өткір бұрыштарға соғылудан, ылғалдылықтан сақтаңыз (еш жағдайда аспапты және базаны суға батырмаңыз).
- Қуат баусымының айырын желіге ылғал қолмен қоспаңыз (оған ылғал қол тигізбеңіз).
- Аспапты және зарядтау базасын қараусыз қалдырмаңыз. Аспапты және зарядтау базасын балалардың қолы жетпейтін жерде сақтаңыз.
- Зарядтау базасын қуат баусымынан ұстап тасымалдауға болмайды. Сондай-ақ, базаны, оның қуат баусымынан ұстап, желіден ажыратуға тыйым салынады. Базаны желіден ажыртқанда ток өткізгіш істіктерге қол тигізбей, қуат көзі шнурның вилоксының корпусынан ұстаңыз.
- Аспапқа және жиынтыққа кіретін аксессуарларға өз бетінше жөндеу жүргізбеңіз. Біліксіз жөндеу пайдаланушы үшін тікелей қауіп төндіреді. Жөндеу, тексеру және реттеу тек қызмет көрсету орталығының білікті мамандарымен жүргізілуі тиіс.
- Аспапты жөндеу үшін, тек түпнұсқа қосалқы бөлшектер пайдаланылуы мүмкін.
- Кез келген қате қосу Сізді кепілді қызмет көрсету құқығынан айырады.



Назар аударыңыз!



Кез келген сипатты ақаулықтар пайда болғанда POLARIS авторланған сервистік орталыққа немесе Polaris ресми сатушысына жүгініңіз.



Шаңсорғыш жұмыс істеп тұрған кезде, жинастырылатын бөлме еденіне жұмыс істеп тұрған жылыту аспабын және басқа да жылу көздерін орналастырмаңыз.

- Жылындықты әмбебап шаң жинайтын контейнерсіз, сондай-ақ контейнерде қарастырылған тиісті түрде қызмет көрсетілген HEPA-сүзгісіз және осы нұсқаулыққа сәйкес өзін-өзі тазалау станциясында орнатылған қоқыс жинауға арналған түпнұсқа қапсыз пайдалануға тыйым салынады. Пайдаланар алдында шаңжинағыштың, сүзгілердің және қапшықтың дұрыс орнатылғанына және қапшықтың толық толмағанына көз жеткізіңіз.
- Ылғал тазалауды жүргізгенде таза суға арналған бактағы судың жеткілікті мөлшерінің болуына және лас суға арналған бактың осы Нұсқаулыққа сәйкес тазартылғанына және қызмет көрсетілгеніне көз жеткізіңіз. Бактар өзін-өзі тазалау станциясының корпусында орналастырылған.
- Өзін-өзі тазалау станциясын қоқыс шелегі ретінде немесе осы Нұсқаулықта сипатталмаған басқа мақсаттарда пайдалануға тыйым салынады.
- Шаңсорғышты тазалау үшін химиялық еріткіштерді пайдаланбаңыз.
- Шаңсорғышпен келесі заттар мен материалдарды жинамаңыз:
 - жанғыш заттар: құл, шоқтар, тұқылдар және т.б.;
 - үшкір заттар: сынған шыны, инелер, кеңселік жапсырма шегелер, қыстырғыштар және тағы басқа;
 - принтерлерде немесе көшіру машиналарында қолданылатын бояғыш, өйткені ол электр өткізгіш қоспа болып табылады және сүзгіден толығымен шығарылмайды;
 - улы, жарылыс қауіпті және күйдіргіш заттарды;
 - асбест немесе асбест шаңды;
 - құрылыстық гипс-цементті-ак тозаңды;
 - ылғалды шаңды және ласты;
 - ірі табақты фрагменттерді;
 - суды және кез келген сұйықтықты.
- Тек қана өндіруші ұсынған аксессуарлар мен қосалқы бөлшектерді пайдаланыңыз.
- Шаңсорғыштың ауа кіргізетін және шығаратын тесіктерді жаппаңыз.

- Жұмыс істеп тұрған шаңсорғышты корпусың шетіне және бүйір бөліктеріне орнатуға тыйым салынады. Жұмыс кезінде шаңсорғыш арқашан көлденең күйде,  «ҚОСУ/ӨШІРУ» түймесін жоғары қарата тұруы керек. Шаңсорғыштың баспалақ басқышы шетіндегі және еден биіктігінің айырмасындағы тұрақтылығын қоспаңыз. Баспалақ басқыштарының ені, айналмалы бүйірлік шеткаларды қоса алғанда, аспаптың габариттерінен бір жарым – екі есе аспауы тиіс, әйтпесе аспапты баспалақта пайдалануға болмайды. Аспапты баспалақта немесе қабат еденінің шетінде пайдаланар алдында оның құлаусыз баспалақтың шетіне тоқтау қабілетін көзбен шолып тексеріңіз. Тазалау кезінде алаңшалардың шеттеріне қоршау орнатып қою ұсынылады. Үй-жай әшекейінің шығыңқы элементтері, жарық жарықтандыру, жарық шағылыстыратын элементтер, тура күн сәулелері датчиктердің іске қате қосылып кетуін тудыруы мүмкін.
- Бұл аспап қатты еден жабындарына және түгі қысқа (5 мм дейін) кілемдерге жаралды. Аспап тегіс емес еденде және жоғары түкті түгі биік кілемдерде, сондай-ақ еденде жатқан сымдар түріндегі кедергілер болған кезде пайдалануға болмайды.
- Кілемдерде тазалағанда бүйірлік шетка сынып қалмауы үшін оны шешіп алу ұсынылады. Егер кілемнің шетінде шашақ болса – жинастыру кезінде оны кілем астына жинап қойыңыз. Жинастыру орындарындағы дастархандар, жапқыштар мен перделер еденге тимеуі тиіс.
- Аспап тек түпнұсқа АКБ және жиынтықта жеткізілетін зарядтау құрылғысымен жұмыс істеуге арналған. Қуат беру және зарядтауға арналған бөгде құрылғыларды пайдалану аспаптың зақымдануын тудыруы мүмкін.
- Аспапты пайдаланар алдында, еденнен шаңсорғыш қозғалысына кедергі жасайтын, сынғыш және қирағыш барлық заттарды, сондай-ақ сымдар мен ойыншықтарды жинап алыңыз.
- Аспаптарға отырмаңыз және оған заттар мен жануарларды қоймаңыз. Балаларға роботтың үстіне отыруға және оны ойыншық ретінде пайдалануға рұқсат бермеңіз.
- Егер аспап ұзақ уақыт бойы пайдаланылмайтын болса, сондай-ақ аспапты тазалар және қызмет көрсетер алдында қуат көзін ажыратыңыз.
- Әрбір қолданғаннан кейін аспап пен әмбебап шаңжинағыш контейнерді тазалап отырыңыз.
- Шаңсорғышты су ағынының астына жумаңыз, оны дымқыл шүберекпен сүртпеңіз және дымқыл еденде пайдаланбаңыз. Шаңсорғышпен ылғалды шаң мен ласты жинауға тыйым салынады.
- Батареялардың қадеге жаратылуын жергілікті заңдар мен ережелерге сәйкес жүргізу қажет.
- **Тіпті аспап қатты зақымдалған болса да, оны өртеуге тыйым салынады, аккумулятор жарылысқа әкелуі мүмкін.**



ПАЙДАЛАНУ САЛАСЫ

- Аспап осы Нұсқаулыққа сәйкес тек қана тұрмыстық пайдалануға арналған. Шаңсорғыш шаң мен ұсақ қоқыстарды сору және содан кейін дымқыл тазалау арқылы немесе аралас тазалау режимінде (бір мезгілде құрғақ және дымқыл тазалау) қатты тегіс беті бар тұрмыстық ғимараттардың еденін құрғақ тазалау үшін арналған. Аралас тазалау режимін таңдау (дымқыл+құрғақ) микроталшықты ұстағыштар орнатылған кезде мүмкін болады және Polaris IQ Home қосымшасында жүзеге асырылады. Аспап өнеркәсіптік және коммерциялық пайдалануға арналмаған.
- Сонымен қатар аспап үй-жайлардан тыс және ауа температурасы +15°C-ден төмен және ылғалдылығы жоғары жылытылмайтын үй-жайларда пайдалануға арналмаған.
- Өндіруші қате пайдалану немесе осы Пайдалану нұсқаулығында көзделмеген пайдалану нәтижесінде туындаған залау үшін жауапты болмайды.

ЖИЫНТЫҚТАМА

Құрастырылған робот-шаңсорғыш	1 дана.
Сүзгісі бар шаңжинағыш (орнатылған)	1 дана.
АКБ (аккумуляторлық батарея (орнатылған))	1 дана.
Зарядтауға арналған база (өзін-өзі тазалау станциясы)	1 дана.
Базаның түпқоймасы	1 дана.
Бүйірлік щетка	1 дана.
Сол жақ*оң жақ микрофибра ұстағышы микрофибрамен	2 дана
Бүйірлік щеткаларды тазалауға арналған Щетка	1 дана.
Шаңжинағыштың шаң жинауға арналған қапшығы	1 дана.
Лас суға арналған бақ/Таза суға арналған бақ	1 дана.
Трап	1 дана.
Пайдалану жөніндегі нұсқаулық	1 дана.
Кепілдік талоны	1 дана.

АСПАПТЫҢ СИПАТЫ

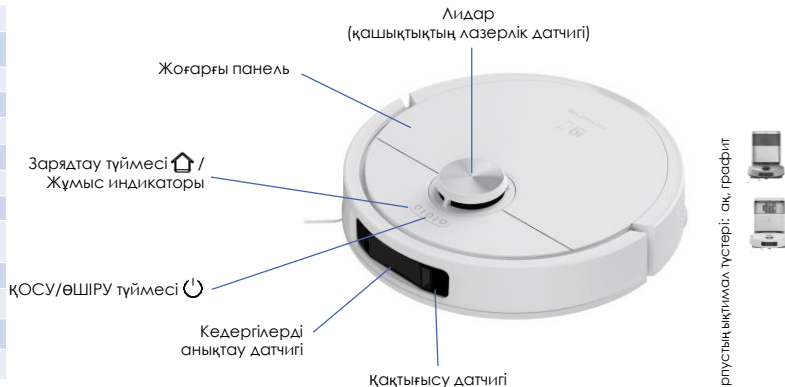

2-сурет

РОБОТ-ШАҢСОРҒЫШТЫҢ ИНДИКАТОРЛАРЫ

ИНДИКАТОР	АСПАПТЫҢ ЖАЙ-КҮЙІ
АҚ (жанады)	Күту режимі/Толық зарядтау/Өзін-өзі диагностика/Жылжыту/Жұмыс/Кідірту/Қосылу сәтті
АҚ (жыпылықтау)	Микробағдарламаны жүктеп алу/ Микробағдарламаны жаңарту/ Жүйені қалпына келтіру/ Зарядтау/ Желіні іздеу/ Деректер базасын іздеу
АҚ (солқылдаушы)	Зарядтау/қосу
ҚЫЗҒЫЛТАР САРЫ (жанып жатыр)	Құрылғы желіге қосылмаған (офлайн)
ҚЫЗҒЫЛТАР САРЫ (жыпылықтайды)	Жұмысты бастау үшін жағдай жеткіліксіз / Роботтың жағдайы қалыпты ЕМЕС
ҚЫЗҒЫЛТАР САРЫ (соғу)	Батарея деңгейі төмен



ЖҰМЫС ИНДИКАТОРЛАРЫ

КӨПФУНКЦИОНАЛДЫ БАЗАНЫҢ ИНДИКАТОРЛАРЫ

ИНДИКАТОР	АСПАПТЫҢ ЖАЙ-КҮЙІ
АҚ (жанады)	Базалық станцияның күйі қалыпты / Толық зарядталған / Кептіргіш сүрткіштер (микроталшықтар)
АҚ (солқылдаушы)	Шаңды кетіру / жууға арналған сүрткіштер (микроталшықтар)
ҚЫЗҒЫЛТАР-САРЫ (жыпылықтайды)	Базалық станцияның күйі қалыпты ЕМЕС (су жоқ/қапшық жоқ/ лас су ыдысы толы)
ИНДИКАЦИЯ ЖОҚ	Толық зарядтау/құрылғы өшіру/ұйқы режимі *Базда робот зарядталған күйде болған кезде, базаның индикаторы сөнген кезде, база жағдайға жауап бермейді(су жоқ/қапшық жоқ/лас су ыдысы толтырылған).



НЕГІЗГІ АСПАП

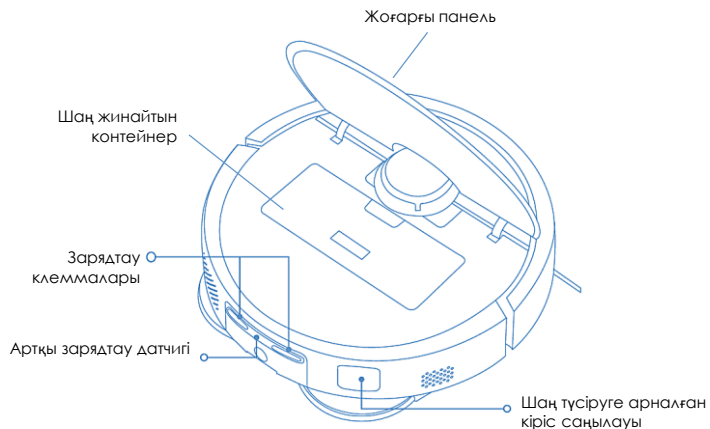

4-сурет

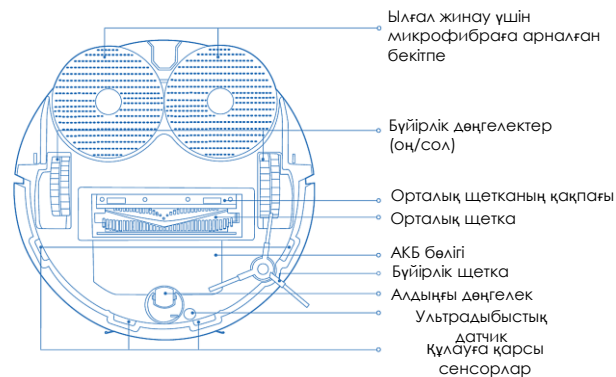

5-сурет

ШАҢ ЖИНАЙТЫН КОНТЕЙНЕР

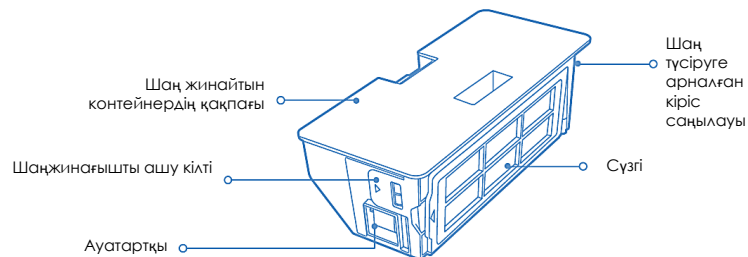

ЕСКЕРТПЕ: шаңжинағыш барлық тазалау режимдерінде орнатылуы керек, кері жағдайда аспап іске қосылмайды.

6-сурет

ЫЛҒАЛ ТАЗАЛАУҒА АРНАЛҒАН МИКРОФИБРАЛАРДЫ ОРНАТУ

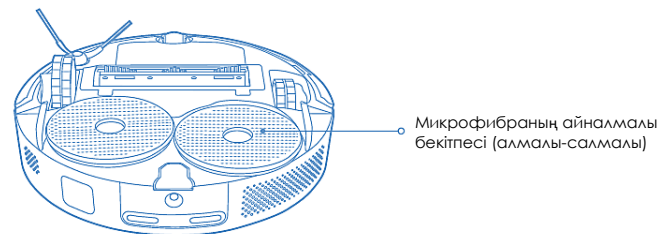

7-сурет



ЕСКЕРТПЕ. Суреттер мен иллюстрациялар таныстыру мақсатарында көтерілген және бұйымның нақты сыртқы көрінісінен ерекшеленуі мүмкін. Бұйымның құрастырылым және техникалық сипаттамалары алдын қала ескертусіз өзгертілуі мүмкін.

ТАЗАЛАУ ЖӘНЕ ЗАРЯДТАУҒА АРНАЛҒАН КӨПФУНКЦИОНАЛДЫ БАЗА

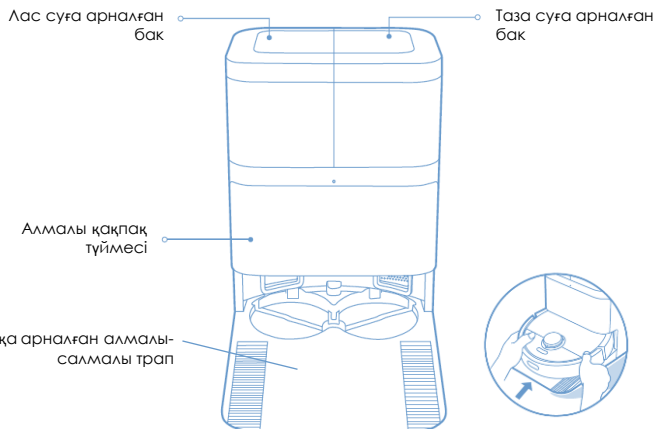
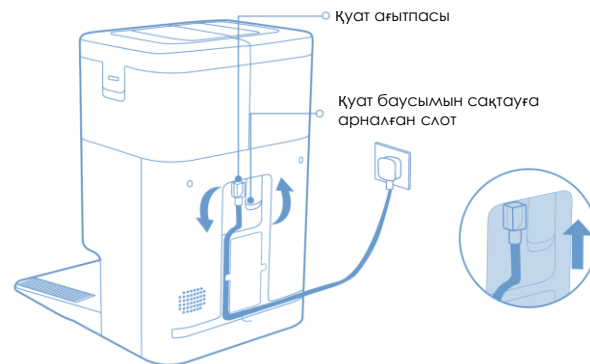
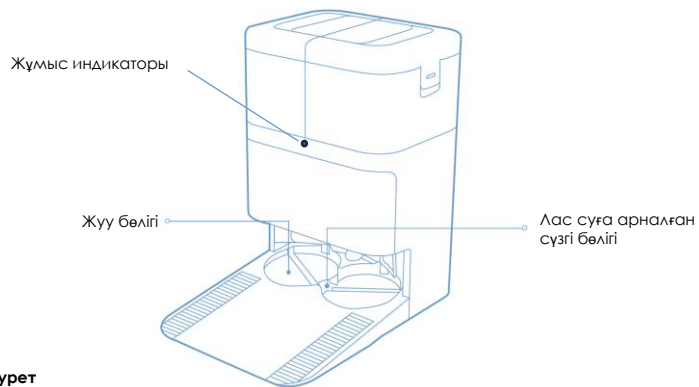

Базада шаң жинауға арналған қапшықты ауыстыру

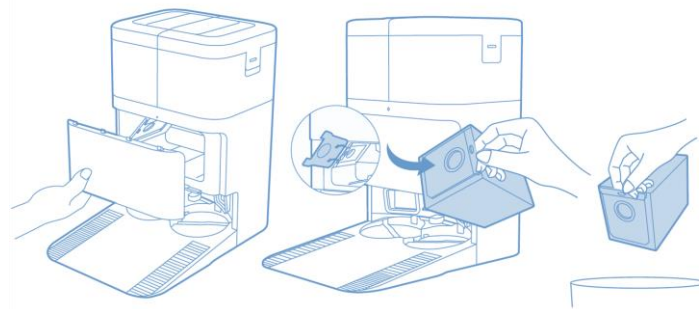

АСПАПТЫ ҚАПТАМАДАН АШУ ЖӘНЕ ПАЙДАЛАНУҒА ДАЙЫНДАУ

- Қорапты ашып, аспапты абайлап шығарып алыңыз, оны бүкіл орауыш материалдардан босатыңыз.
- Аспап корпусынан барлық жарнамалық жапсырмаларды шешіп алыңыз.
- Жеткізілім жиынтығын тексеріңіз («Жиынтықтылау») бөлімін қараңыз).
- Барлық аксессуарлар мен зарядтау құрылғысын алып шығарыңыз.
- Барлық құрамдас бөліктер зақымдалмағанына көз жеткізіңіз.

БҮЙІРЛІК ЩЕТКАЛАР МЕН МИКРОФИБРАЛАРДЫ ОРНАТУ

- 1) Бамперден аспаптың қорғаныс пластиналарын алып тастаңыз.
- 2) Бүйірлік щетка робот-шаңсорғышқа орнатылған.
- 3) Бүйірлік щетканы шешіп алу немесе ауыстыру үшін, шаңсорғыштың төменгі панелін жоғары қаратып жайғастырыңыз.
- 4) Өзіңізге қарай тартыңыз және бүйірлік щетканы алыңыз.
- 5) Артық күш салмаңыз!
- 6) Ұстағыштары бар микрофибралар шертілгенге дейін бүйірлік щеткаға ұқсас ретте орнатылады және алынады.

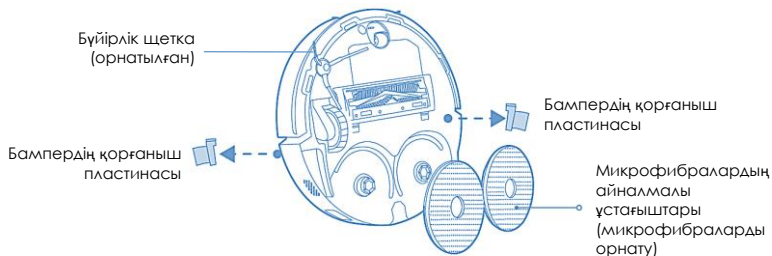

БАЗАНЫ ОРНАТУ

- Базалық станция қабырғаға тегіс жерде орнатылғанына көз жеткізіңіз, розетканың жанында төменде көрсетілген қашықтықты сақтаңыз.
- Қуат сымын тиісті қосқышқа қосыңыз, содан кейін Қуат сымының ашасын розеткаға салыңыз.

* Қолданар алдында су ыдыстары мен шаң дорбасының орнына дұрыс орнатылғанына көз жеткізіңіз.

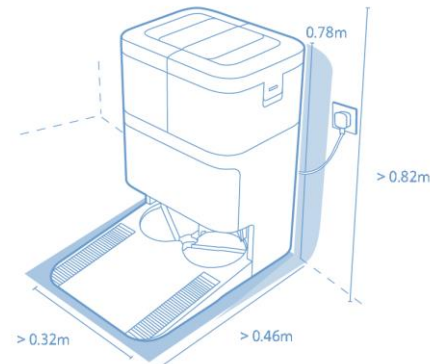

- Робот-шаңсорғыш тазалауды дұрыс бастауы және зарядтау үшін базалық станцияға оралуы үшін бүйірлерінде шамамен 0,5 метр бос орын және алдыңғы жағында шамамен 1,5 метр бос орын қалдыру керек.

Кеңес

Базалық станцияны тікелей күн сәулесінің астында орналастырмаңыз немесе сигнал беру аймағын ешқандай заттармен жауып тастамаңыз, кері жағдайда робот автоматты түрде орала алмайды.



Назар аударыңыз! Зарядтау базасының түйісулерін өзара металл заттармен түйіқтауға қатаң тыйым салынады!



АКБ ЗАРЯДТАУ

АКБ зарядтау қажеттілігі және зарядтау базасының функциясы бар шаңжинағыштың орналасқан жері аспаппен автоматты түрде анықталады.

- өзін-өзі тазарту станциясының зарядтау базасын тазаланатын бөлме қабырғасына розетканың жанына жайғастырыңыз, базаның қуат баусымының айырын розеткаға кіргізіңіз.
- Бірінші рет қолданған кезде робот-шаңсорғыштың жоғарғы панеліндегі  ҚОСУ/ӨШІРУ түймесін қосу үшін ≈ 3 секунд басып тұрыңыз.
- Қосылғаннан кейін робот-шаңсорғышты базалық станцияға қолмен қойып, зарядтау клеммаларын батарея қосқышымен туралаңыз.
- Базадағы индикатор жанады.
- Зарядтау кезінде түймешік шамдары жыпылықтайды.
- Толық зарядқа жеткенде индикаторлар үнемі жанып тұрады және зарядтау аяқталғаннан кейін 10 минуттан кейін сөнеді.
- Кез-келген базалық қатені көрсету индикаторлардың қызғылт сары жарқылымен және роботтың дауыстық хабарламасымен бірге жүреді.

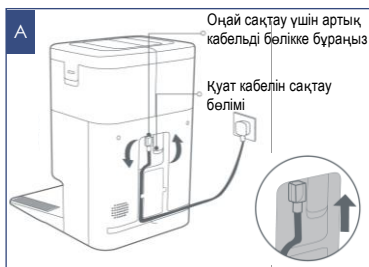

Артық қуат кабелін кабельдің немесе аспаптың өзіне зақым келтірмеу үшін сақтау ұяшығына орауға болады

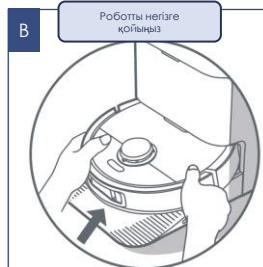

1-тәсіл: Шаңсорғышты негізге көз келген жолмен қолмен қойыңыз

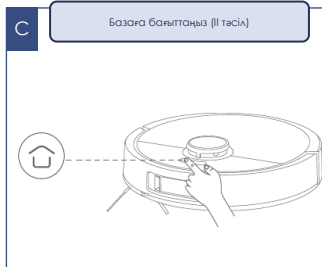

2-тәсіл: Аспаптағы «үй» түймесін 1 рет басыңыз



Зарядтау кезінде индикатор пульсацияланады





Айна беттерінің болуын, күн сәулесінің түсуін, аязды температураны болдырмаңыз

- Екі бүйір жақтан 0,5 метр қашықтықта және зарядтау базасынан алдыңғы жағынан 1,5 метр қашықтықта кедергілер болмауы тиіс.
- Сондай-ақ базаның орналасу аймағында еденнен 15 см дейінгі шектерде айналар мен биіктігі бойынша қатты шағылдырушы беттер болмауы тиіс. Егер мұндай беттер бар болса – оларды жауып қойыңыз.
- Егер тура күн сәулесінің түсуі ықтимал болса, базаны терезеге қарсы қоймаңыз.
- Ұзақ уақыт сақтар алдында АКБ жартылай разрядтаңыз. Аспапты және АКБ-ны теріс температура жағдайларында сақтамаңыз.

АКБ АУЫСТЫРУ

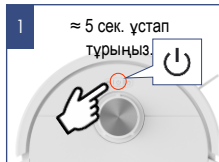
- ҚОСУ/ӨШІРУ түймесін  ≈ 5 сек жуық ұстап тұрып, шаңсорғышты өшіріңіз.
- Аспапты төменгі панельмен жоғары және артқы жағымен "өзіңізге" орналастырыңыз.
- Орталық щетканың қақпағын алыңыз, ол үшін "өзіңізден" бекіткіштің ілмектерін аздап басып, қақпақтың жақын шетін көтеріңіз, содан кейін қақпақты алыңыз.
- Крес тәрізді оймакілтек көмегімен (жинаққа кірмейді) батарея бөлігі қақпағының бұрандаларын (4 дана) бұрап алыңыз да, қақпақты бекіткіштің орналасқан жерінен көтеріп, өзіңізге қарай тартыңыз.
- Ескі АКБ-ны бөліктен шығарыңыз және оның ағытпасын ажыратыңыз, бұл үшін батареялар ағытпасы бекіткішінің шүріппесін басып, тақтадағы ағытпадан суырып алыңыз.
- Жаңа АКБ қосу үшін АКБ жалғағышын шаңсорғыш қуат көзінің жалғағышына шыртыл естілгенше орнатыңыз. Біріктіргіш сымдарды қысып тастамай, АКБ-ны бөлікке абайлап орналастырыңыз.
- Батарея бөлігі қақпақшасын орнына орнатыңыз. Бұрамашегелерді қатты бұрап бекітіңіз.



Түймені ұстап тұрып, аспапты өшіріңіз 



Орталық щетканың қақпағын ысырма тілін басу арқылы шешіп алыңыз

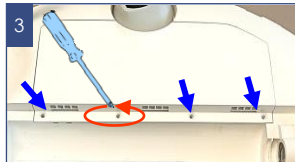

Бұрауыш көмегімен бұрамашегелерді бұрап шығарыңыз (4 дана)



Ескі АКБ бөліктен алып шығыңыз және оның ағытпасын ажыратыңыз



АКБ ағытпасын ажыратыңыз, ол үшін батарея қосқышының құлыптау құлпын басыңыз және батарея қосқышын тақтадағы қосқыштан ажыратыңыз

ТАЗАЛАУҒА АРНАЛҒАН КЕҢІСТІКТІ ДАЙЫНДАУ

Үй ортасының күрделілігіне байланысты робот кейбір қолжетімсіз аймақты тастап кетуі мүмкін. Ең жақсы нәтижеге жету үшін роботты күнделікті пайдалану ұсынылады.

Тазалау аймағында бөгет көлтіретін кедергілерді жылжытыңыз, еденнен ойыншықтар мен сымдарды жинап алыңыз.

Шаңсорғышты тек қана қатты тегіс жабында және түгі қысқа кілемдерде пайдаланыңыз. Кілемдерде дымқыл тазалауды қолданбаңыз (Кілемдерді тазалау кезінде микрофібралы ұстағыштарды алып тастаңыз).

Тазалау кезінде жолда немесе есік ойығында тұрмаңыз, әйтпесе робот бұл аймақтарды жинастырмайды.

Егер робот алаңша/қабат жиегінде, баспалақ арасындағы алаңшаны тазалап жатса немесе жиіз арасында қашықтық азғантай болса, кедергі орнатыңыз.

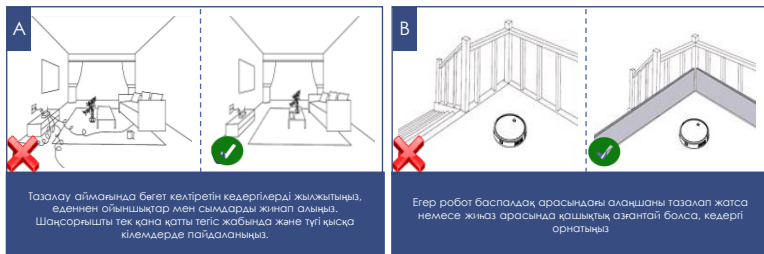

⚠️ НАЗАР АУДАРЫҢЫЗ!

Робот-шаңсорғыш қара түсті едендік жабынға кірмеуі және жиіздың қара түсті элементтерін анықтамауы мүмкін, өйткені бағдарлану инфрақызыл диапазонның шағылысқан жарығының көмегімен орындалады. Жарық қара түсті беттерден нашар шағылысады. Айналық беттер, жарық сәуле мен тура күн сәулелері жайғастыру дәлдігіне әсер етуі мүмкін.

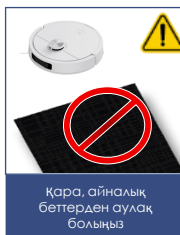

ПАЙДАЛАНУ

АСПАПТЫ ЖҰМЫСҚА ДАЙЫНДАУ

- Бампердің қорғаныс ендірмелерін, сондай-ақ аспап сенсорларынан қорғаныс жапсырмаларын ажыратыңыз.
- Аспаптың жоғарғы қақпағының астындағы бөлікке, сүзгімен бірге жиналған шаңға арналған тазартылған контейнерді орнатыңыз, егер ол орнатылмаған болса («Аспаптың сипаттамасы» тарауын қар.).
- Өзін-өзі тазалау станциясының базасын орнатыңыз және іске қосыңыз.**
- Ылғал тазалау үшін өзін-өзі тазарту станциясындағы таза су ыдысын жоғарғы белгіден артық толтырмаңыз,** әрқашан таза суды су ыдысына алдын ала құйыңыз.
- Шаңсорғыштың ұзақ жұмыс істеуін қамтамасыз ету үшін пайдаланылатын су дайындалған болуы керек (кальцисідендірілген және механикалық қоспалардан тазартылған). Жуғыш құралдарды қосуға болмайды.
- Су бұзылып кетпеуі үшін, оны бакта қалдырмаңыз, суды құятын әр кез алдында бакты жуып-шайыңыз. Бакты жуғанда ысқышты пайдалануға болады.
- Ылғал тазалау үшін **орнатылған микрофібралармен бірге саптамаларды кигізіңіз.** Тек қана құрғақ тазалауды жүргізгенде микрофибрасы бар саптамаларды орнату керек емес.
- Шаңсорғышты еденге басқару панелін жоғары қаратып орнатыңыз.
- Роботты аспап корпусындағы **ҚОСУ/ӨШІРУ** түймесін 3 секунд ұстап тұрыңыз, жұмысқа дайындығы туралы дыбыстық хабарламаны күтіңіз.

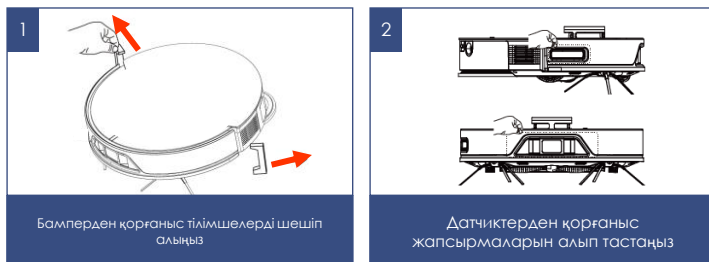

Тек ылғал тазалау үшін

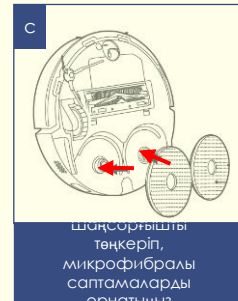
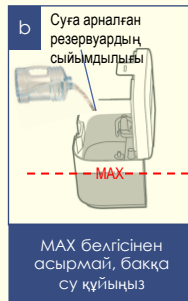
**НАЗАРЫҢЫЗДЫ АУДАРАМЫЗ!**

Кермектік деңгейі жоғары суды пайдалану тауар компонентіндегі (контейнерде, су беру модулінде, шеткада, жууға және тазартуға арналған базада және т.б.) судағы еріген тұздар мен қоспалардың шөгінділерімен су беру ағындарының бітелуіне әкелуі мүмкін. Бұл тауардың өндірістік кемшілігі болып табылмайды.



Өндіруші тек қоспасыз ЖҰМСАРТЫЛҒАН ТАЗАРТЫЛҒАН СУДЫ пайдалануды қатаң түрде ұсынады. Су беру компоненттері шөгінділермен бітелген кезде тұтынушы:

- Шөгінділерді тазарту үшін немесе бітелудің орнына жаңа компонент сатып алу үшін POLARIS ASC-ге жүгіне алады.



Назар аударыңыз: Аспапты шаңға арналған контейнерсіз немесе түпнұсқа сүзгісіз, сонымен қатар түпнұсқа емес, ластанған немесе бүлінген сүзгілермен пайдалануға тыйым салынады!

- Бірінші қолданар алдында роботты шамамен 4.5 сағат зарядтаңыз («АКБ зарядтау» бөлімін қараңыз). Зарядтау уақыты батареяның бастапқы зарядына байланысты көбірек немесе азырақ болуы мүмкін.
- Тазалауды әр іске қосар алдында, шаңға арналған контейнер аспап корпусына орнатылғанына көз жеткізіңіз.
- Кілемде дымқыл тазалауды қолданбаңыз.

ҚАШЫҚТЫҚТАН БАҚЫЛАУ ФУНКЦИЯСЫН БАПТАУ ЖӘНЕ ПАЙДАЛАНУ



Бұл аспапта әмбебап қосымшасы арқылы мобильді құрылғы көмегімен кері байланысы бар қашықтықтан басқару функциясы бар.

Polaris IQ Home

Сондай-ақ Сіз қолданбаны www.polaris.ru сайтынан осы модельге арналған бөлімнен сілтеме бойынша жүктей аласыз.

Қосымшаны пайдалана отырып, Сіздің қолыңыздан келеді:

- Роботты тіркеу
- Жинастыру кестесін орнату, жинау циклдарын іске қосу, тоқтату немесе болдырмау
- Жинастыру баптауларын орнату
- Жинастыру процесін қадағалау
- Өзіңіздің роботыңызға ат қою
- Құрылғыны орнату жөніндегі нұсқаулыққа қолжетімділік алу
- Жиі қойылатын сұрақтарға жауап табу
- БЖ автоматты жаңартуларын алу
- Қолдау қызметіне хабарласу



Назар аударыңыз!

Егер бағдарлама Сізге ұсынатын болса, аспаптың жаңа нұсқасын үнемі жүктеп алыңыз. **Жаңарту кезінде құрылғы базада болуы керек.**



ШАҢСОРҒЫШТЫ WiFi ЖЕЛІСІНЕ ҚОСЫЛУЫН БАПТАУ



Кеңес! Қосуды баптар алында Сіздің телефоныңыз үйдегі бар WiFi желісіне қосылғанына көз жеткізді сұраймыз.

Үйдегі WiFi желісі болмаған жағдайда, үй желісін құру (роутерді орнату және интернетті қосу) үшін, мамандырылған компанияға жүгініңіз. Үйдегі желінің роутері 2,4 ГГц жиілікте жұмыс істеу керек, **желі режимі 802.11 b/g/n орнатылған болуы керек.**



Назар аударыңыз: Баптау кезінде батареяның разрядталуына байланысты істен шығуына жол бермеу үшін, шаңсорғышты қосымшаға қосар алдында зарядтау базасына 30 минутқа орнатыңыз.

- Штаттағы адаптерді пайдалана отырып, шаңсорғыш базасын желіге қосыңыз.
- Мобильді құрылғыдағы Polaris IQ Home қосымшасын ашыңыз.



Ескерту ретінде!

Өзгерістер мен жақсартуларды енгізудің үздіксіз процесінің салдарынан нұсқаулық, бұйым мен өнім арасында кейбір айырмашылықтар байқалуы мүмкін. Өндіруші пайдаланушы осыған назар аударады деп үміттенеді. **Осыған байланысты Сіз экранда көріп тұрғаныңыз осы Нұсқаулықта жазылғанынан ерекшеленуі мүмкін.**



Аспапты зарядтауға орнатыңыз

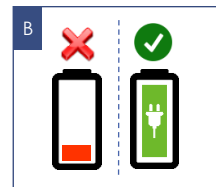

WiFi қосылуы басталар алдында қиын бұрын шаңсорғышты зарядтаңыз

Android ОПЕРАЦИЯЛЫҚ ЖҮЙЕСІ БАР (10 нұсқаға дейін) ТЕЛЕФОНДАР ҮШІН

Жаңа құрылғыны конфигурациялау



- «Үйі» экраны: «Құрылғыны қосу» түймесін басыңыз.
- «Барлық құрылғылар» тізімінен шаңсорғышты (PVCRCRAC 7290) таңдаңыз
- Қосымшада ашылған келесі экранда «Жалғастыру» түймесін басыңыз.
- Телефондағы WIFI баптауларды ашу үшін «WIFI баптауларын ашу» түймесін басыңыз
- Телефонды шаңсорғыш атауына (PVCRCRAC 7290) сәйкес келетін WIFI желісіне қосыңыз.
- Қосымшаға оралыңыз.
- Келесі экранда құрылғымен түйіндесуді жүргізіңіз.

Құрылғымен түйіндесу

1. Құрылғының панеліндегі «» және «Үйі» түймесін басыңыз және «Желіні баптауды бастаймын» деген дауыстық пәрменге дейін ұстап тұрыңыз. Содан кейін қолданбада «Жалғастыру» түймесін басыңыз
2. Тізімнен өзіңіз баптағыңыз келген WiFi желісін таңдаңыз немесе құрылғының атауын теріңіз және құпиясөзін көрсетіңіз, содан кейін «Қосылу» басыңыз
3. Конфигурация рәсімі аяқталғанын күтіңіз.
4. Түйіндесу орын алмаған болса, шаңсорғышты зауыттық баптауларға қайтаруды жүргізіңіз (төмендегі сипаттаманы қар.). Қосу баптауын қайталап жүргізіңіз.









Бұрын конфигурацияланған құрылғыны түйістіру:

- «Үй» экраны: «Құрылғыны қосу» түймесін басыңыз.
- "Желіде" тізімінен шаңсорғышты таңдаңыз (PVCRCAC 7290)
- Егер құрылғы желіде жоқ болса, құрылғы конфигурацияланған WiFi желісі Сізде іске қосылғанына көз жеткізіңіз
- Құрылғының панеліндегі «» және «Үй» түймесін басыңыз және  «Желіні баптауды бастаймын» деген дауыстық пәрменге дейін ұстап тұрыңыз.
- Содан кейін қосымшада «Жалғастыру» басыңыз



Құрылғыны басқа WiFi желісіне қайта конфигурациялау (диагностикалау режимі):

Келесі әрекетті **3 секундтан** аспайтын кідіріспен орындаңыз:

- Құрылғының панеліндегі «» және «Үй» түймесін басыңыз және  «Желіні баптауды бастаймын» деген дауыстық пәрменге дейін ұстап тұрыңыз. Содан кейін құрылғының панеліндегі «» түймені **қайта** басып,  «Желіні баптауды бастаймын» деген дауыстық пәрменге дейін ұстап тұрыңыз
- «Үй» экраны: «Құрылғыны қосу» түймесін басыңыз.
- «Барлық құрылғылар» тізімінен шаңсорғышты (PVCRCAC 7290) таңдаңыз
- Телефондағы WiFi баптауларды ашу үшін, «Баптауларды ашу» түймесін басыңыз
- Телефонды шаңсорғыш атауына (PVCRCAC 7290) сәйкес келетін WiFi желісіне қосыңыз
- Қосымшаға оралыңыз
- Келесі экранда сізден Құрылғымен түйістіруді жүргізуді сұрайтын болады
 - Құрылғының панеліндегі «» және «Үй» түймесін басыңыз және  «Желіні баптауды бастаймын» деген дауыстық пәрменге дейін ұстап тұрыңыз. Содан кейін қосымшада «Жалғастыру» басыңыз
- Ашылған терезеден тиісті әрекетті таңдаңыз:
 - Ашылған экранда қалаған әрекетті таңдаңыз: «Конфигурацияны қалдыру және жалғастыру» - бұндай жағдайда телефон ағымдағы WiFi желісіне конфигурацияланған күйі қалады, бірақ сіздің телефоныңыз оны ғаламтор желісі арқылы басқара алады, немесе «Құрылғыны қайта конфигурациялау» - мұндай жағдайда Сізге құрылғыны жаңа WiFi желісіне конфигурациялау ұсынылады.
- Егер сіз «құрылғыны қайта конфигурациялауды» таңдаған болсаңыз, құрылғыны күйге келтіргіңіз келетін WiFi желісінің атауы мен құпиясөзін енгізіп, «Қосу» түймесін басыңыз.
- Конфигурация рәсімі аяқталғанын күтіңіз.

1

«Желіні баптауды бастаймын»

Басыңыз



Екі түймені басып, «Желіні баптауды бастаймын» деген дауыстық пәрменге дейін ұстап ұстаңыз

2

«Желіні баптауды бастаймын»

Басыңыз тағы бір рет



Қайталап екі түймені басыңыз және «Желіні баптауды бастаймын» деген дауыстық пәрменге дейін басып ұстаңыз

3



«Үйі» экраны; «Құрылғыны қосу» түймесін басыңыз

4

Изад Добавить устройство (iOS)

Поиск

У вас есть устройства, которые могут конфигурировать нестандартные устройства рядом с вами. Выберите опцию для поиска новых устройств рядом.

Поиск таких устройств может происходить с задержкой до 20 сек.

Барлық құрылғылар

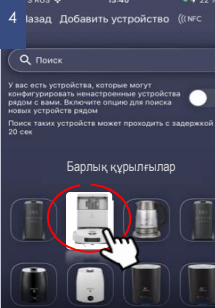

Тізімде шаңсорғышты (PVCRCR 7290) таңдаңыз

5

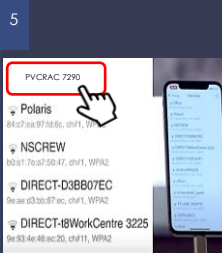

Телефонды шаңсорғыш атауына (PVCRCR 7290) сәйкес келетін WiFi желісіне қосыңыз

6

«Желіні баптауды бастаймын»



Екі түймені басып, «Желіні баптауды бастаймын» деген дауыстық пәрменге дейін ұстап ұстаңыз

7

PVCRCR 7290



Қосымшада «Жалғастыру» түймесін басыңыз

8

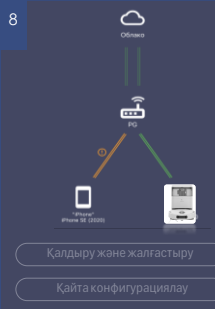



Қалаулы іс-әрекетті таңдаңыз: «Конфигурацияны қалдыру және жалғастыру», немесе «Құрылғыны қайта конфигурациялау»

IOS және Android ОПЕРАЦИЯЛЫҚ ЖҮЙЕСІ БАР ТЕЛЕФОНДАР ҮШІН (10 және одан жоғары нұсқалар)

Жаңа құрылғыны конфигурациялау



- «Үй» экраны: «Жаңа құрылғы қосу» түймесін басыңыз.
- «Барлық құрылғылар» тізімінен шаңсорғышты (PVCRCAC 7290) таңдаңыз.
- «Жалғастыру» басыңыз.
- Қосымшада «PVCRCAC 7290» WIFI желісіне қосылуға сұрату шығады, «Қосу» түймесін басыңыз.
- Келесі экранда сізді құрылғымен түйіндестіруді жүргізуді сұрайтын болады

Құрылғымен түйіндесу

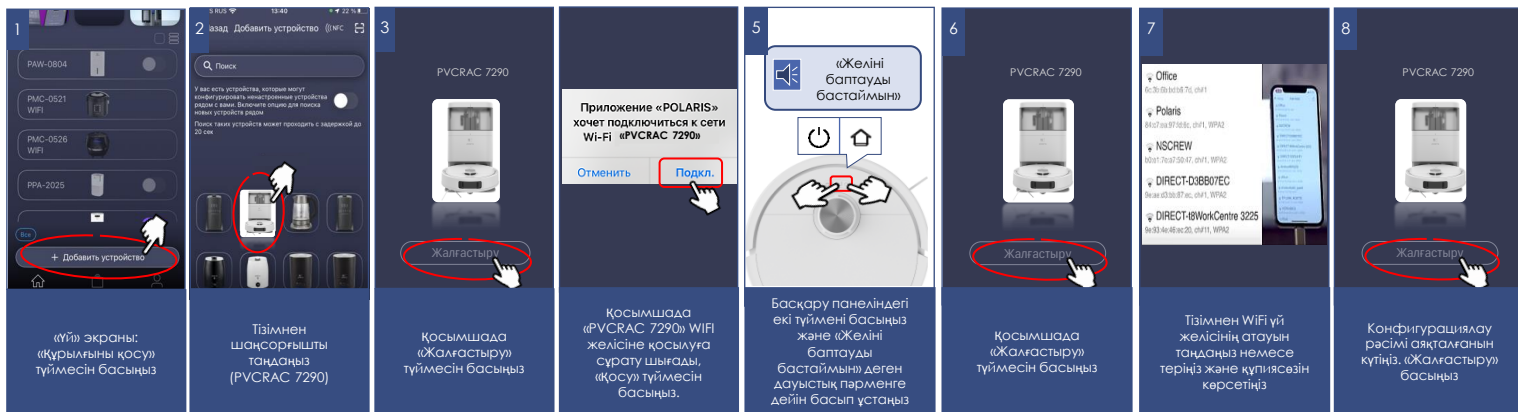
1. Құрылғының панеліндегі «» және «» түймесін басыңыз және «Желіні баптауды бастаймын» деген дауыстық пәрменге дейін ұстап тұрыңыз. Содан кейін қолданбада «Жалғастыру» түймесін басыңыз
2. Қолжетімді WIFI желілері бар экран көрсетіледі.
3. Қажетті желіні таңдаңыз және құрылғыны баптағыңыз келген WIFI желісінің құпиясөзін енгізіңіз және «одан әрі» немесе қосылу жолағындағы қанат белгісін басыңыз.
4. Конфигурация рәсімі аяқталғанын күтіңіз.
5. Түйіндесу орын алмаған болса, шаңсорғышты зауыттық баптауларға қайтаруды жүргізіңіз (төмендегі сипаттаманы қар.). Қосу баптауын қайталап жүргізіңіз.









Бұрын конфигурацияланған құрылғыны түйістіру:

- «Үй» экраны: «Құрылғыны қосу» түймесін басыңыз.
- «Сіздің жаныңызда» деген тізімінен шаңсорғышты (PVCRCAC 7290) таңдаңыз (Егер құрылғы желіде жоқ болса - Сізде құрылғы конфигурацияланған WiFi желісі қосылғанына көз жеткізіңіз)
- Келесі экранда Сізден Құрылғымен түйістіруді жүргізуді сұрайтын болады:
 - a) Сіздің шаңсорғыш базада ТҰРМАҒАНЫНА көз жеткізіңіз.
 - b) Құрылғының панеліндегі «» және «Үй» түймесін басыңыз және  «Желіні баптауды бастаймын» деген дауыстық пәрменге дейін ұстап тұрыңыз.
 - c) Содан кейін қосымшада «Жалғастыру» басыңыз



Құрылғыны басқа WiFi желісіне қайта конфигурациялау (диагностикалау режимі):

Келесі әрекетті **3 секундтан** аспайтын кідіріспен орындаңыз:

- Құрылғының панеліндегі «» және «Үй» түймесін басыңыз және  «Желіні баптауды бастаймын» деген дауыстық пәрменге дейін ұстап тұрыңыз. Содан кейін құрылғының панеліндегі «» түймені қайта басып,  «Желіні баптауды бастаймын» деген дауыстық пәрменге дейін ұстап тұрыңыз
- «Үй» экраны: «Құрылғыны қосу» түймесін басыңыз.
- «Барлық құрылғылар» тізімінен шаңсорғышты (PVCRCAC 7290) таңдаңыз.
- «Жалғастыру» басыңыз
- Қосымшада «PVCRCAC 7290» WiFi желісіне қосылуға сұрату шығады, «Қосу» түймесін басыңыз.
- Келесі экранда сізден Құрылғымен түйістіруді жүргізуді сұрайтын болады
 - Құрылғының панеліндегі «» және «Үй» түймесін басыңыз және  «Желіні баптауды бастаймын» деген дауыстық пәрменге дейін ұстап тұрыңыз. «» түймесі баяу жыпылықтай бастайды.
 - Содан кейін қосымшада «Жалғастыру» басыңыз
- Ашылған терезеден тиісті әрекетті таңдаңыз:
- Ашылған экранда қалаған әрекетті таңдаңыз: «Конфигурацияны қалдыру және жалғастыру» - бұндай жағдайда телефон ағымдағы WiFi желісіне конфигурацияланған күйі қалады, бірақ сіздің телефоныңыз оны ғаламтор желісі арқылы басқара алады, немесе «Құрылғыны қайта конфигурациялау» - мұндай жағдайда Сізге құрылғыны жаңа WiFi желісіне конфигурациялау ұсынылады.
 - Егер Сіз «құрылғыны қайта конфигурациялауды» таңдаған болсаңыз, құрылғыны баптауды қалаған қалаған WiFi желісінің атауы мен құпиясөзін енгізіп, «Қосу» басыңыз.
 - Конфигурация рәсімі аяқталғанын күтіңіз.

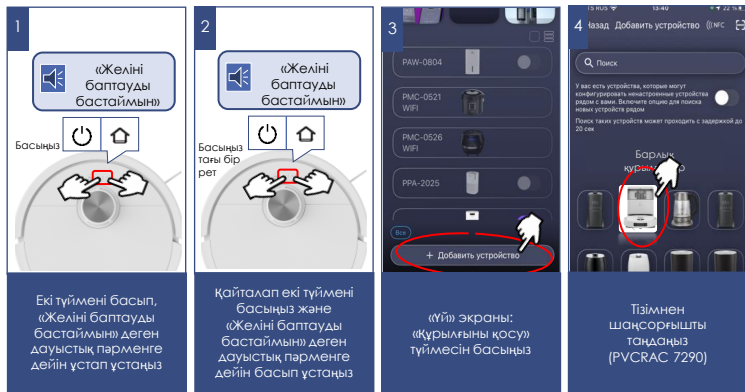

ШАҢСОРҒЫШТЫ WIFI ЗАУЫТТЫҚ ПАРАМЕТРЛЕРІНЕ ҚАЙТАРУ:

- Құрылғының панеліндегі «» және «» түймесін басыңыз және «Желіні баптауды бастаймын» деген дауыстық пәрменге дейін ұстап тұрыңыз.
- Содан кейін құрылғы панеліндегі осы түймені **қайта** басыңыз және «Желіні баптауды бастаймын» деген дауыстық пәрменге дейін басып ұстаңыз және босатыңыз
- Содан кейін басқару панеліндегі екі түймені **үшінші рет** басыңыз және «Желіні баптауды бастаймын» деген дауыстық пәрменге дейін басып ұстаңыз және босатыңыз.

Растау ретінде «» түймесі сөнеді. Құрылғы қайта іске қосылғанша күтіңіз және конфигурация процедурасын қайта орындаңыз.



1. Старт/стоп
2. Қозғалыс бағытын қашықтан басқару (джойстик)
3. Сору қуаты қарқындылығын орнату
4. Микрофибралардың (моптардың) ылғалдылығын реттеу
5. Батарея заряды деңгейінің индикациясы
6. Ағымдағы тазалау уақыты мен ауданының көрсеткіші
7. Таңдаған тазалау режимінің индикациясы
8. Жұмыс режимін таңдау:
 - a) Құрғақ тазалау
 - b) Құрамдастырылған тазалау
 - c) Ылғал тазалау
 - d) Жылдам тазалау
 - e) Мұқият тазалау
 - f) Базаға оралу
9. Микрофибраларды (мопаларды) тазалау функциясы
10. Микрофибраларды (мопаларды) кептіру функциясы
11. Y-тазалау функциясы – барынша мұқият жинау үшін, Y-тәрізді қимылмен тазалау
12. Шаң түсіру функциясы
13. Кілемдерді айналып өту функциясы
Кілемдерді айналып өту мүмкіндігі орбот шаңсорғышқа кілемге кірмеуге немесе кілемді суламау үшін микроталшықтарды (моп) көтеріп жүруге мүмкіндік береді. Қолданбада сіз кілеммен кездескенде роботтың қалай әрекет ететінін реттей аласыз: оны айналып өту немесе микроталшықтарды (мопаларды) көтергеннен кейін кіру. Ажыратылған (түйме басылмаған): Робот кілемге кіріп, микроталшықтарды автоматты түрде көтереді. Включено [кнопка нажата]: Робот объезжает ковер по краю, не заезжая на него.
14. Кілемдегі сору қуатын арттыру функциясы - робот кілемдегі сору қуатын ағымдағы деңгеймен салыстырғанда бір сатыға автоматты түрде арттырады.
15. Екі рет тазалау – базаға оралғаннан кейін шаңсорғыш тағы бір тазалауды бастайды
16. Апта күндері тазалау кестесін орнату, тазалау түрін таңдау: дымқыя/құрғақ/аралас тазалау
17. Құрылғыда дыбысты қосу/сөндіру
18. «Карта» мәзірі:
 - карта жасау
 - аймақта жинау функциясы
 - маршрут бойынша жөнелту функциясы
 - робот жасаған бөлме картасын өңдеу: картаны бұру, тыйым салынған аймақтарды орнату, бөлмелерге бөлу, виртуалды қабырғаларды орнату.
19. «Find me» функциясы – түймені басқанда шаңсорғыш дыбыстық сигнал береді, бұл шаңсорғыш бір жерде тұрып қалғанда Сізге оны табуға мүмкіндік береді.
20. Балалардан қорғау функциясы - балалардың роботты кездейсоқ қосуына жол бермейді.



«БАПТАУЛАР» МӘЗІРІ

21. Құрылғының атауы - көз-келген атауды ойлап табу арқылы Құрылғының атын өзгертуге болады
22. Үй-жай және бөлме - тиісті бөлме мен бөлмені орнату арқылы аспаптың үйдегі орнын анықтауға болады
23. Зардағтаудан кейін тазалауды жалғастыру функциясын қосу/сөндіру, егер батареяның ағымдағы заряды бүкіл ауданды тазалауға жетпеген болса
24. Дыбыстық сүйемелдеу дыбыс қаттылығын реттеу
25. Роботтың жалпы тазалау ауданының көрінісі (m2), Тазалау саны, Жалпы жинау уақыты (мин)
26. Картаны түсіру
27. Артқы жарық функциясы - робот корпусындағы түймелердің артқы жарығын қосу және өшіру
28. Шаңды түсіру жиілігін баптау
29. Басқару таяқшасы бар бейнекамераны қосу/өшіру
30. Интеллектуалды ластануды тануды қосу/өшіру
31. Ылғал тазалауға арналған қондырмаларды шаю мерзімділігін баптау
32. Тілдік сүйемелдеуді орнату: Орыс тілі (әйел/ер) / Ағылшын тілі (әйел)
33. Интеллектуалды декоративті тануды қосу / өшіру - жасанды интеллект кедегілерін айналып өту
34. Шығыс материалдарының қызмет ету мерзімін бақылау: бүйір және негізгі шетка, ауа сүзгісі және микрофибра (моптар). Шаңжинағышты тазалау қажеттілігі бойынша бағдарламалық ескерту.
35. Шаңсорғышты пайдалану құқығын беруді баптау
36. Желі күйін көрсету
37. Шаңсорғыш жұмыс істеп тұрған кезде хабарландыруларды орнату
38. Шаңсорғыштың әрекет ету тарихы



Маңызды: шығыс материалдардың, соның ішінде шаңға арналған контейнердің, қызмет ету мерзімі шаңсорғыш жұмыс істеуінің жиынтық уақытына қатысты есептеледі. Аксессуарды ауыстыру немесе тазалау уақыты аяқталған кезде, қосымша тазалау/ауыстыру қажеттілігі туралы еске салады. Шығыс материалдарды ауыстырғанда немесе шаңға арналған контейнерді босатқанда «Шығыс материалдар» мәзіріне кіру және жұмыс істеу уақытының есептегішін арыту үшін тиісті шығыс материалдың астындағы «Ауыстыру» түймесін басу қажет!

РОБОТ ҮЙ-ЖАЙДЫҢ ҚҰРАСТЫРҒАН КАРТАСЫНЫҢ ФУНКЦИОНАЛЫ

I. Үй-жайлардың 5 қабатына дейін (карталарын) сақтау

Әр жеке үй-жайдың, мысалы, егер сізде көп қабаты үй немесе көп деңгейлі пәтер болса, 5 картасына дейін құрастыруға және сақтауға мүмкіндік береді.

Тиісті үй-жайға арналған белгілі бір картаны таңдап, құрылғы автоматты түрде кеңістікте бағдарланады және, егер сіз үй-жайды (қабатты) өзгертсеңіз, картаны қайталап құруды қажет етпейді.

Жаңа картаны жасау үшін:

- 1) «Карта» мәзіріне кіріңіз
- 2) Картаның оң жақ төменгі бұрышындағы түймені басыңыз
- 3) Құламалы тізімнен «Карта жасау» түймесін таңдаңыз
- 4) Робот картаны құрастырып, оны базаға қайтарғаннан кейін картаны сақтау үшін  белгішесін басып, "Сақтау" түймесін басыңыз.

Картаның атын өзгерту.

- a) Ол үшін экранның жоғарғы жағындағы құламалы тізімді түртіңіз.
- b) Тиісті картаға қарсы тұрған «↖» белгісін басыңыз.
- c) Жаңа терезеге карта атауын енгізіп, «Сақтау» түймесін басыңыз

Картаны жою үшін экранның жоғарғы жағындағы құламалы тізімді басыңыз.

Тиісті картаға қарсы тұрған «↖» белгісін басыңыз. Пайда болған терезеден «Жою» түймесін басыңыз.

«Картаны түсіру» дауыс пәрмені дыбысталады.

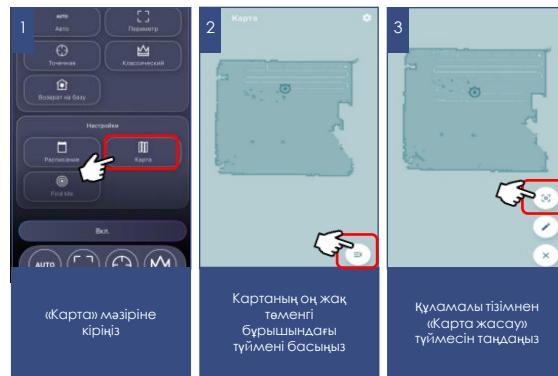

II. Тазалаудың 10 аймағына («бөлме») дейін орнату.

Сақталған «бөлме» аспапты басқарудың басты бетіндегі жеке түйменің астында сақталады. Түймені басу осы «бөлмеде» тазалауды іске қосады. Сонымен қатар осы «бөлмені» жылдам қолжетімдік панеліне жылжытуға болады.

Тазалау аймағын («бөлмені») құру:

- 1) «Карта» мәзіріне кіріңіз; ☰
- 2) Картаның оң жақ төменгі бұрышындағы түймені басыңыз
- 3) Түсетін тізімнен «Редакциялау» түймесін таңдаңыз ✎
- 4) Жаңа тізімде «Бөлмелер» түймесін таңдаңыз 🏠
- 5) Пайда болған «+» түймесін басыңыз.
- 6) Болашақ бөлменің атауын белгілеңіз және «Сақтау» басыңыз.
- 7) Экранда шыққан шаршыны картаның қажетті бөлігіне жылжытыңыз және, қажет болса, оның өлшемдерін өзгертіңіз.
- 8) Аймақты сақтап қалу үшін оң жақ төменгі бұрыштағы «✓» түймені басыңыз.

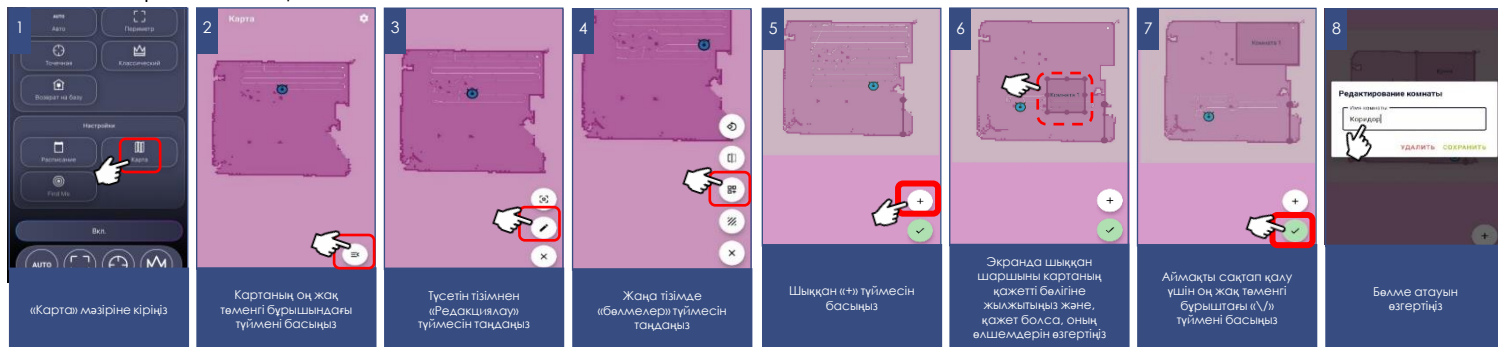

Осыдан кейін ол картада көрсетілетін болады, сондай-ақ басқарудың басты бетінде жеке түймені түрінде сақталады.

Осы аймақтың атауын немесе шекарасын өзгерту үшін жоғарыда сипатталған 1-4 тармақтарды қайталаңыз, содан кейін бөлменің сіз түзеткіңіз келген жеріне басыңыз (шекараны өзгерту үшін 1 рет, бөлме атауын өзгерту үшін 2 рет).

Аймақты сақтап қалу үшін оң жақ төменгі бұрыштағы «✓» түймесін басыңыз.

III. Тазалауға тыйым салынған 10 аймаққа дейін орнату.

Тыйым салынған аймақты орнатқанда бұл тыйым тазалаудың қандай типі үшін әрекет ететінін таңдауға болады: ылғал тазалауға, құрғақ тазалауға немесе бірінші және екінші тип үшін.

Тазалауға тыйым салынған аймақты құру:

- 1) «Карта» мәзіріне кіріңіз; ☰
- 2) Картаның оң жақ төменгі бұрышындағы түймені басыңыз ✎
- 3) Түсетін тізімнен «Редакциялау» түймесін таңдаңыз 📄
- 4) Жаңа тізімде «Тыйым салынған аймақ» түймесін таңдаңыз
- 5) Пайда болған «+» түймесін басыңыз.
 - Пайда болған мәзірден тазалауға тыйым салу түрін таңдаңыз: дымқыл, екеуі де
 - Экранда шыққан шаршыны картаның қажетті бөлігіне жылжытыңыз және, қажет болса, оның өлшемдерін өзгертіңіз.
 - Аймақты сақтап қалу үшін, оң жақ төменгі бұрыштағы «V» түймені басыңыз.

Осы аймақтың типін немесе шектерін өзгерту үшін жоғарыда сипатталған 1-4 тармақтарды қайталаңыз, ал 5-т. орнына бұрын құрылған аймақтың периметрін басыңыз және басып ұстаңыз. Содан кейін ашылған терезеде аймақ типін өзгертуге немесе оны жоюға болады.

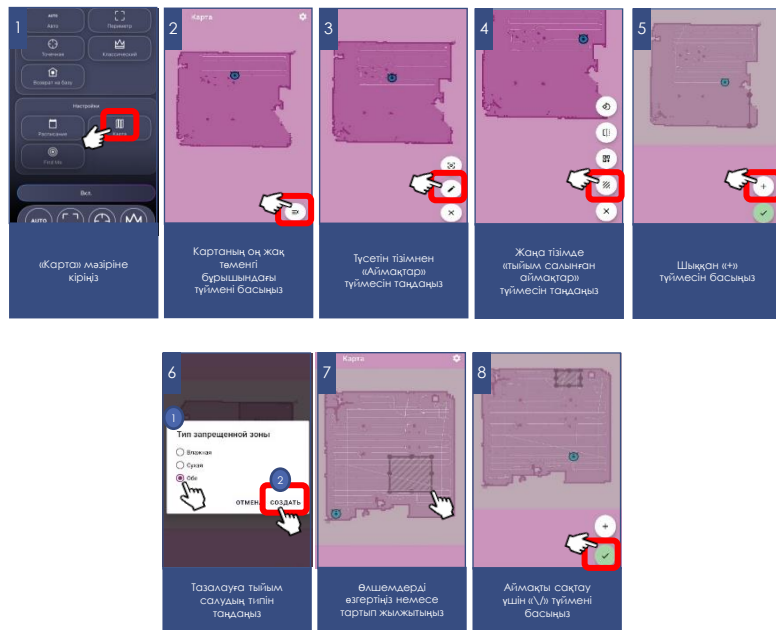

IV. 10 «виртуалды қабырғаға» дейін орнату

Тазалау кезінде шаңсорғыш картадағы осы сызықтарды кесіп өтпейтін болады.

Тазалауға тыйым салынған аймақты құру:

- 1) «Карта» мәзіріне кіріңіз;
- 2) Картаның оң жақ төменгі бұрышындағы түймені басыңыз
- 3) Түсетін тізімнен «Редакциялау» түймесін таңдаңыз
- 4) Жаңа тізімде «Виртуалды қабырға» түймесін таңдаңыз
- 5) Пайда болған «+» түймесін басыңыз.
- 6) Құрастырылатын қабырғаны картаның қажетті облысына жылжытыңыз.
- 7) Виртуалды қабырғаның жайғасымын сақтау үшін, оң жақ төменгі бұрыштағы «\» түймесін басыңыз

Құрылған виртуалды қабырғаны өзгерту үшін жоғарыда сипатталған 1-4 тармақтарды қайталаңыз, ал 5-т. орнына бұрын құрылған виртуалды қабырғаны басыңыз және басып ұстаңыз. Содан кейін ашылған терезеде оны жоюға болады.

Қосымшада қолжетімді функциялардың жиынтығы мен атаулары қосымшаның нұсқасын және құрылғының бағдарламалық жасақтамасын өзгерткен кезде қолданушыны ескертусіз өзгертуі мүмкін.

Батареяның жылдам разрядталуына жол бермеу үшін, қашықтықтан басқаруды пайдаланғанда шаңсорғыш тазалаулар арасында зарядтау базасында болуы керек.



V. «Маршрут бойынша жөнелту» функциясы

Шаңсорғышты картадағы белгілі бір нүктеде және оның айналасындағы аймаққа жіберуге мүмкіндік береді.

Шаңсорғышты нүктеде тазалауға жіберу үшін:

1. «Карта» мәзіріне кіріңіз;
2. Картаның оң жақ төменгі бұрышындағы түймені басыңыз
3. Құламалы тізімнен «Маршрут бойынша жөнелту» түймесін таңдаңыз
4. Вакуумды бағыттағыңыз келетін картадағы нүктені таңдаңыз
5. Сақтау және тазалауды бастау үшін төменгі оң жақ бұрыштағы «V» түймесін басыңыз.

Егер микрофибралар (мопалар) орнатылса, робот аралас тазалауды (дымқыл және құрғақ) орындайды. Егер микрофибра орнатылмаған болса, тек құрғақ тазалау жүргізіледі.

VI. «Аймақта тазалау» функциясы

Шаңсорғышты картаның белгілі бір аймағына тазалауға жіберуге мүмкіндік береді.

Шаңсорғышты аймаққа тазалауға жіберу үшін:

1. «Карта» мәзіріне кіріңіз
2. Картаның оң жақ төменгі бұрышындағы түймені басыңыз
3. Құламалы тізімнен «Аймақта тазалау» түймесін таңдаңыз
4. Пайда болған «+» түймесін басыңыз.
5. Жасалған аймақты картаның қажетті аймағына жылжытыңыз.
6. Сақтау және тазалауды бастау үшін төменгі оң жақ бұрыштағы «V» түймесін басыңыз.

Егер микрофибралар (мопалар) орнатылса, робот аралас тазалауды (дымқыл және құрғақ) орындайды.

Егер шұңқырлар орнатылмаса, тек құрғақ тазалау жүргізіледі.

VII. Картаны бұру

Қолданбадағы картаны ыңғайлы күйге бұруға мүмкіндік береді.

Картаны бұру үшін:

1. «Карта» мәзіріне кіріңіз
2. Картаның оң жақ төменгі бұрышындағы түймені басыңыз
3. Түсетін тізімнен «Редакциялау» түймесін таңдаңыз
4. Жаңа тізімнен «Картаны айналдыру» түймесін таңдаңыз
5. Картаны ыңғайлы қалыпқа бұраңыз
6. Сақтау және тазалауды бастау үшін төменгі оң жақ бұрыштағы «V» түймесін басыңыз.

VIII. Картаның көрсетуін баптау

Сіз карта төсемінің белгішесі мен түсін таңдай аласыз. Бұл үшін:

1. «Карта» мәзіріне кіріңіз
2. Картаның жоғарғы оң жақ бұрышындағы түймені басыңыз
3. Сізге ұнайтын белгішені және картаның түсін таңдаңыз

Қосымшада қолжетімді функциялардың жиынтығы мен атаулары қосымшаның нұсқасын және құрылғының бағдарламалық жасақтамасын өзгерткен кезде қолданушыны ескертусіз өзгеруі мүмкін.

Батареяның жылдам разрядталуына жол бермеу үшін, қашықтықтан басқаруды пайдаланғанда шаңсорғыш тазалаулар арасында зарядтау базасында болуы керек.

ҚОЛДАНБАНЫҢ ҚОСЫМША ФУНКЦИЯЛАРЫ

- 1. Жылдам іске қосудың панелі:** аспап бетінде қосымшаның төменгі жағында таңдалған бағдарламалар мен режимдерді жылдам іске қосуға арналған төрт ұяшығы бар панель бар. Осы панельге Сізге ұнаған кез келген режимді орналастыру үшін жай ғана оның түймесін басыңыз және, саусақтарыңызды босатпай, панельге тасымалдаңыз.

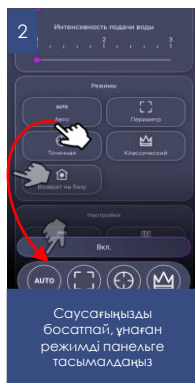
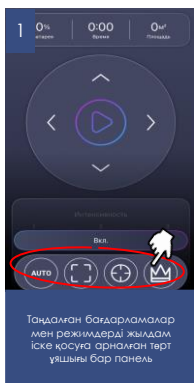

- 2. Аспапқа қолжетімділік құқықтарын бақылау:** құқықтарды бақылауды іске қосу үшін Сіз қосымшадағы құрылғы бетіне өтіп, жоғарғы оң жақ бұрыштағы параметр таңбасын («жұлдызша») басып, «Құқықтарды бақылау» тармағын таңдап, «Құқықтарды бақылауды қосу» ажыратқышын «Қосылған» күйіне ауыстыру керек. Осыдан кейін Сіз автоматты түрде оған толық қолжетімділік құқығы бар құрылғы әкімшісі боласыз, барлық басқа пайдаланушылар «Қарап шығу» кіру деңгейіне ие болады. Сіз әр пайдаланушы үшін жеке кіру деңгейін анықтай аласыз. Құрылғыны басқару функциясын іске қосқаннан кейін құрылғыға қосылатын барлық жаңа пайдаланушылар «Қарап шығу» кіру деңгейіне ие болады және құрылғыны Сіз немесе аспаптың басқа әкімшісі осы пайдаланушыға тиісті басқару құқығын бергенге дейін басқара алмайды.

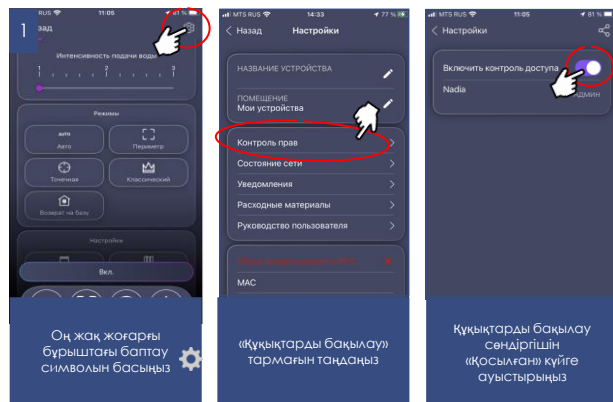

3. Құрылғымен бөлісу мүмкіндігі

Сіз өзіңіздің құрылғыңызды басқаруды Polaris IQ Home қосымшасы орнатылған кез келген адаммен жай ғана бөлісе аласыз. Бұл үшін Сізге қосымшадағы құрылғы бетіне кіріп, оң жақ жоғарғы бұрыштағы баптау символына («жұлдызша») басу, «Құқытарды бақылау» тармағын таңдау және оң жақ жоғарғы бұрыштағы «Бөлісу» символына басу қажет. Осыдан кейін Сіз экранда осы құрылғының QR кодын көресіз.

Қабылдайтын тарап осы QR кодты сканерлеуі үшін, ол қосымшаның басты экранында («Жаңа құрылғы») түймесін басу керек және шыққан терезеде оң жақ жоғарғы бұрыштағы сканер пиктограммасына басу қажет. Содан кейін телефон камерасын жіберетін тарап ұсынған QR кодқа бағыттау қажет және жүйенің көмексөздеріне сүйену керек.

QR кодты кез келген ыңғайлы әдіспен жіберуге болады: пошта, мессенджерлер, әлеуметтік желілер. Аспаптың QR коды аспапта Reset режимі іске қосылғанша өзгеріссіз қалады. Reset-тен кейін ескі QR коды енді әрекет етпейді.

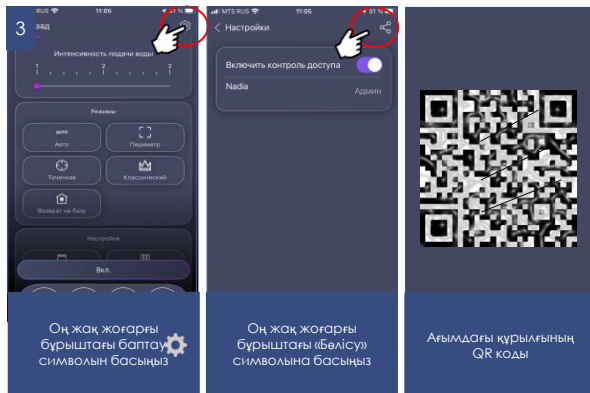

4. Қолдау қызметімен байланыс

«Профиль/Қолдау» мәзіріне кіріңіз және жаңа хабарламаның оң жақ жоғарғы бұрыштағы белгішесін басыңыз – қолдау чаты ашылады. Өзіңіздің мәселелеріңізді сипаттаңыз, скриншоттар мен бейнелерді қоса тіркөңіз. Қолдау қызметінің мамандары Сізге барлығының басын ашуға көмектеседі.

5. Қосылу күйін мониторингтеу

Аспап баптауларында тиісті түймені басып, желінің барлық учаскелеріндегі қосылу сапасын бағалауға және ұсыныстар алу мен қосымша баптаулар жүргізуге арналған әмбебап көмекшіні іске қосуға болады.

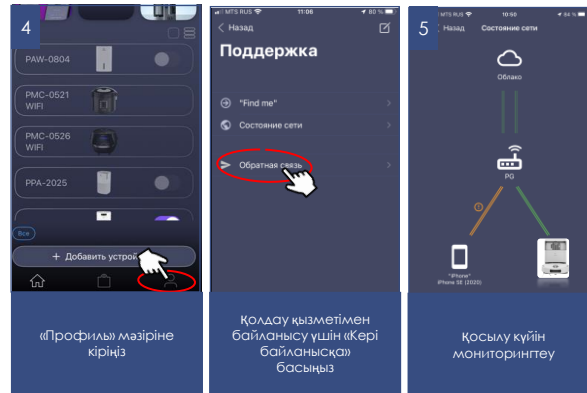

ШАҢСОРҒЫШТЫ ҚАШЫҚТЫҚТАН БАҚЫЛАУДЫ ПАЙДАЛАНБАЙ БАСҚАРУ

73



ҚОСУ/ӨШІРУ

- Шаңсорғышты еденге басқару панелін жоғары қаратып орнатыңыз.
- Аспап корпусындағы  ҚОСУ/СӨНДІ түймесін ≈ 3 секунд ұстап тұрып, роботты іске қосыңыз, жұмысқа дайындығы туралы дыбыстық хабарламаны күтіңіз. Тазалауды бастауға дайын болған кезде түймешік индикаторлары үнемі жанып тұрады.

ТАЗАЛАУДЫ БАСТАУ

- Негізгі бағдарламаны ұстаусыз іске қосу үшін аспаптағы  ҚОСУ/ӨШІРУ түймесін бір рет басыңыз. Робот үй-жайды жинай бастайды.

КІДІРІС

- Аспаптағы  ҚОСУ/ӨШІРУ түймесін қайталап басу тазалауды тоқтатады және шаңсорғыш «Кідіріс» режиміне көшеді.
- Базаға оралу үшін, аспаптағы  «Үй» түймесін екі рет басыңыз.
- Шаңсорғышты өшіру үшін дауыстық хабарламаға дейін ҚОСУ/ӨШІРУ түймесін басып тұрыңыз.

БАЛАЛАРДАН ҚОРҒАУ

- Балаларға арналған құлыптау мүмкіндігін қосу немесе өшіру үшін робот-шаңсорғыштағы  түймені 3 секунд басып тұрыңыз

ҰЙҚЫ РЕЖИМИ

- Егер робот-шаңсорғыш зарядталмаса немесе 10 минуттан артық жұмыс істемесе, ол автоматты түрде ұйқы режиміне өтеді және ұйқы уақыты аяқталғаннан кейін автоматты түрде өшеді (ұйқы режимі 6 сағаттан артық болуы мүмкін).
- Ұйқы режимінен шығу үшін, құрылғыдағы немесе қолданбадағы кез келген түймені басыңыз.
- Робот-шаңсорғыш базалық станцияда болса, ұйқы режиміне өтпейді. Егер зарядталғаннан кейін 10 минут ішінде құрылғымен ешқандай әрекет болмаса, түйме индикаторлары сөнеді.



АСПАПТЫ ТАЗАЛАУ ЖӘНЕ КҮТІМ ЖАСАУ

1. Техникалық қызмет көрсету және тазалау алдында құрылғының негізі желіден тыс екеніне көз жеткізіңіз, робот-шаңсорғыш өшіру туралы дауыстық хабарға қосу/өшіру түймесі арқылы өшірілген.
2. Аспапты және базаны суға немесе басқа сұйықтықтарға батырмаңыз.
3. Аспапты тазалау үшін бензин, спирт және химиялық еріткіштерді пайдаланбаңыз.
4. Аспаптың металл бөліктерін таза құрғақ мата майлықпен сүртіп алып отырыңыз.
5. Аспаптың пластик бөліктерін дымқыл сығылған мата майлықпен сүртіп алып отырыңыз. Су тамшылары болмауы тиіс.
6. Аспапты құрғақ салқын жерде сақтаңыз.

ШАҢЖИНАҒЫШТАҒЫ ШАҢҒА АРНАЛҒАН ҚАПШЫҚТЫ АУЫСТЫРУ

Егер шаңға арналған қапшық толтырылған болса, базалық станциядағы шам қызғылт сары түспен жанады. Өтінеміз, шаңға арналған қапшықты тез арада ауыстырыңыз.

Шаңжинағышты базалық станциядағы жаңа индикаторға ауыстырғаннан кейін ол қайтадан ақ түспен жанады.

Жұмыс тәртібі:

- Шаңжинағыш есігін ашыңыз
- Қапшықты алып шығу үшін шаңға арналған қапшықтағы арнайы шығыңқы ұстағышты тартыңыз.
- Қоқыс салынған қапшықты шығарыңыз.
- Қапшық ұстағышты арнайы ойықтарға кіргізіп, жаңа қапшықты орнына орнатыңыз.
- Қапшық қылтасындағы тесікті ашу үшін қапшық ұстағыштағы қалқалағышты төмен қарай түсіріңіз.
- Шаңжинағыш есігін жабыңыз.



КЕҢЕС: шаңжинағышты алып тастаған кезде, тесікті жабу және шаңның түсуіне жол бермеу үшін шаң жинағыштың аузындағы қақпақты тартыңыз.



Назар аударыңыз: Шаңжинағыштың ішіндегісін шаңжинағышқа тастау аппараты толық тазалау болып табылмайды. Әр тазалаудан кейін айналмалы щеткалардың күйін тексеріп, оларды жиналған қоқыстардан тазартып, сонымен қатар тетіктердің тазалығын тексеру қажет ("тазалау және күтім" бөлімін қараңыз).

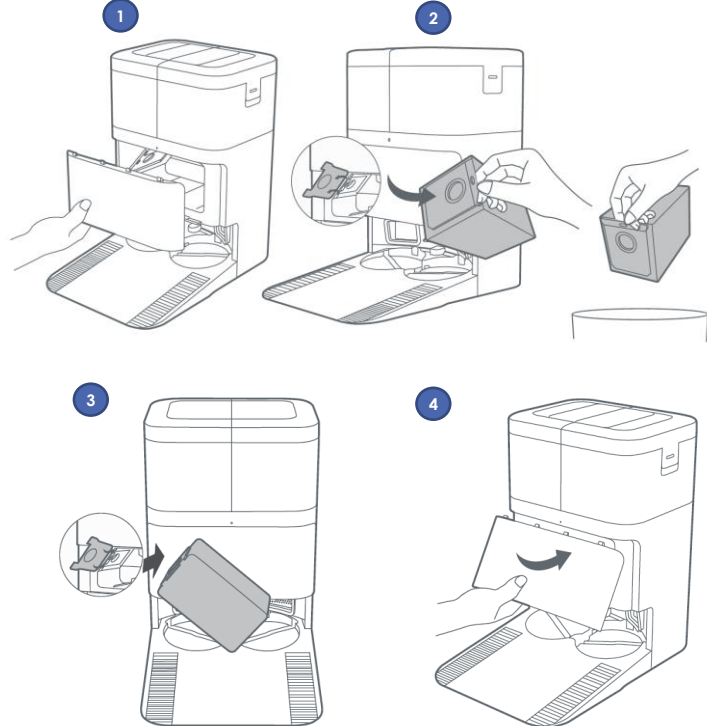

ШАҢЖИНАҒЫШТЫ ТАЗАЛАУ

(тазалау мерзімділігі – 10 тазалауда бір рет).

- Роботтың жоғарғы қақпағын ашыңыз
- Шаңжинағышты корпусынан ұстап, шаңжинағышты ажырату түймесіне басыңыз
- Контейнерді жоғары қарай тартып, оны алып шығыңыз.
- Арналарда кептеліп қалған бөтен заттардың жоқ екенін тексеріңіз. Қажеттілігіне қарай оларды алып тастаңыз.
- Шаңжинағыш қақпағындағы ысырманы босатып, контейнер қақпағын ашыңыз
- Контейнерді төңкеріңіз және контейнерден қоқысты қағып тастаңыз.
- HEPA-сүзгісін алу және ауыстыру үшін сол жақтағы ысырманы тартып, қақпағы бар сүзгіні алыңыз. HEPA-сүзгіні, шаңдалған жағын төмен қаратып, жеңіл түрде тегіс бетке тықылдатып немесе арнайы щетка көмегімен тазартыңыз. Қажет болса, HEPA-сүзгіні, ластанған жағын төмен қаратып, бөлме температурасындағы судың әлсіз ағынының астында, жуғыш құралдарды пайдаланбай, жуып-шайыңыз
- Моторға шаң түсуіне жол бермеу үшін деформацияланған немесе зақымдалған сүзгілерді пайдаланбаңыз.
- Орнатар алдында сүзгіні және шаңжинағышты табиғи түрде кептіріңіз.
- Қыздыруды қолдануға жол берілмейді.
- Сүзгіні орнатыңыз.
- Аспапқа ылғал сүзгіні орнатпаңыз.
- Моторға шаң түсуіне жол бермеу үшін деформацияланған немесе зақымдалған сүзгілерді пайдаланбаңыз. Сүзгіні түпнұсқа жаңасына ауыстырыңыз.
- Контейнерді жабыңыз және оны орнына орнатыңыз.

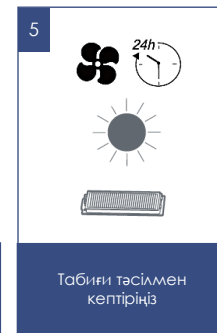
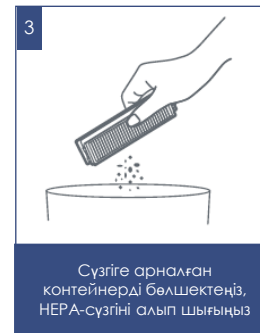

ЫЛҒАЛ ТАЗАЛАУҒА АРНАЛҒАН МИКРОФИБРАЛАРДЫ ТАЗАРТУ

Микрофибраларды тазалау қажеттілігі болғанда (бірнеше жуғаннан кейін немесе арнайы құралмен қосымша тазалау үшін) тазалағаннан кейін шаңсорғышты сөндіріңіз, ұстағыштардан микрофибраларды шешіп алыңыз.

Микрофибраларды жуғыш құрал қосылған сумен жуыңыз, таза суда шайыңыз, табиғи түрде кептіріңіз (қыздырусыз).

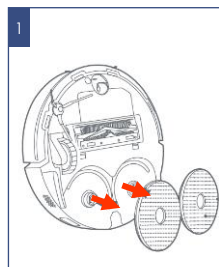

Шаңсорғышты
сұдарып
микрофибраларды
алып тастаңыз

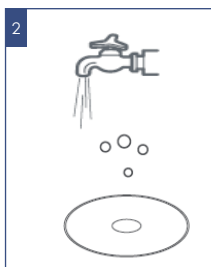

Микрофибраларды
жуғыш құрал
қосылған сумен
жуып-шайыңыз

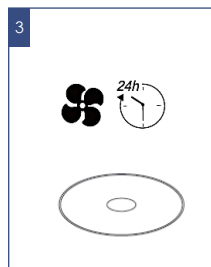

Тиісінше кептіріңіз

ОРТАЛЫҚ ЩЕТКАНЫ ТАЗАЛАУ

Электрлік щетка айналмалы қылшықты білікше көмегімен еденнен және кілемды жабындардан тұрмыстық шаңды жинауға арналған. Оның конструкциясы ұзын шашпен, жүнмен, жіптермен және т. б. ластануға аса сезімді. Бітелу пайда болғанда шаңсорғышты пайдалануды дереу тоқтатыңыз және қылшықты білікшені тазалауға шаралар қолданыңыз. Білік пен щетка бөлігін тазалау әр тазалаудан кейін жүргізілуі керек.

Білікшеде шаңсорғыш моторымен бір мезгілде іске қосылатын жеке электр жетегі бар.

Білікшені тазалау үшін:

- Шаңсорғышты, түбін жоғары қаратып, аударыңыз және оны артқы бөлігімен «өзіне қарай» орналастырыңыз.
- Қылшықты білікшеге оралған шаштар мен жіптердің мөлшері аз болғанда, оларды, қылшықты білікшені алмай, пышақпен кесіп алуға болады. Бұл үшін өткір пышақты қылшық қатарлары арасына кесетін жиегін білікшеден сыртқа қарай орналастырыңыз және, білікше бойымен қозғалып, оралған шаш пен жіптерді кесіңіз. Осыдан кейін шаш кесінділері щетка корпусынан сыртқа оңай шығарылады, ыңғайлылық үшін қылшықты білікше айналу өсінің айналасында қолмен бұруға жол беріледі.
- Қылшық білік қатты бітеліп қалса, электр щеткасының роликті бекіту қақпағын алыңыз, ол үшін "өзіңізден" бекіткішті ілмектерін аздап басып, қақпақтың жақын шетін көтеріңіз, содан кейін жақтауды алыңыз.
- Солға қарай тартып, қылшықты білікшенің сол жағын сәл көтеріңіз, оны жетекпен ілінісуден шығарыңыз және ұядан алып шығыңыз. Қылшықты білікше корпустан алынған кезде, оны үшкір пышақ немесе қайшы көмегімен оралып қалған шаш пен жіптерден оңай тазартуға болады. Білікшенің оң жақ ұшындағы мойынтірек торабының еркін айналуына назар аударыңыз. Айналу қиындаған кезде мойынтіректі шешіп алыңыз және қоқыстан тазалаңыз.
- Қылшықты білікшенің щетка корпусындағы орнына орнатылуын кері реттілікпен жүргізіңіз.
- Щетка мен электр жетектің бөлшектері қатты ластанған жағдайда бөлшектеу және тазалау үшін авторизацияланған сервис орталығына хабарласыңыз.

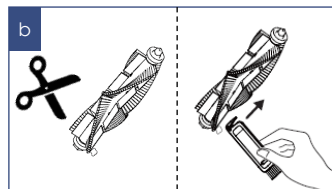
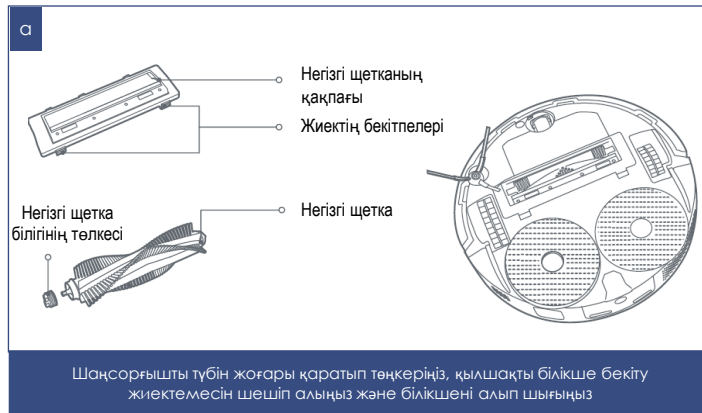

Шаш пен жіптер азғантай мөлшерде болғанда – қайшыны/пышақты пайдаланыңыз немесе тазартуға арналған арнайы щетканы қолданыңыз

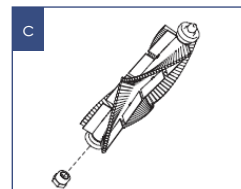

Мойынтіректі шешіп алыңыз және, қажет болса, оны қоқыстан тазартыңыз

БҮЙІРЛІК ЩЕТКАНЫ ТАЗАРТУ

- Щеткаларда қандай да бір зақымданулар және/немесе бөгде денелердің, оралған қоқыс жоқ екендігін тексеріңіз.
- Қажет болған жағдайда, щетканы жоғары қарай тартып шешіңіз.
- Оны жылы суға малынған және жақсылап сығылған шүберекпен сүртіңіз.
- Тазартуды әрбір тазалағаннан кейін жүргізіңіз.**
- Бүйірлік щетка зақымданған жағдайда оны ауыстыруды уақтылы жүргізіңіз.

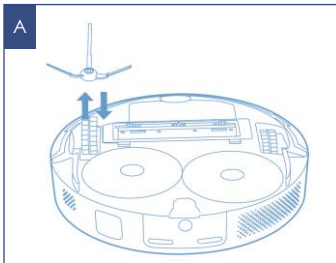

Бүйірлік щеткалар зақымданған болса, оларды уақтылы ауыстырып отырыңыз

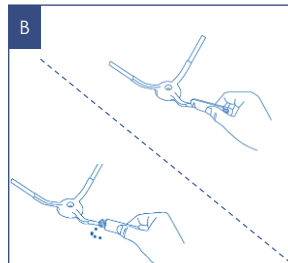

Щетканы тазалаңыз (әр тазалаудан кейін жасау ұсынылады)

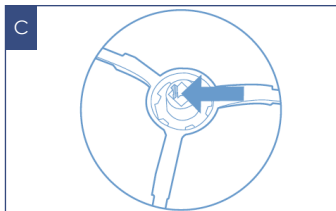

Щетканы орнатқан кезде щеткадағы және негізгі құрылғыдағы ойықтарды туралаңыз

ДАТЧИКТЕР МЕН ТҮЙІСПЕЛЕРДІ ТАЗАЛАУ

- Аспапты төңкеріңіз.
- Алдыңғы дөңгелекті жиналған қоқыстан тазартыңыз.
- Құлауға қарсы сенсорларды жұмсақ матамен, механикалық әсер етусіз шаңнан тазартыңыз.
- Шаңсорғыш түбіндегі және базадағы түйіспелі алаңшаларды құрғақ жұмсақ матамен тазалап отырыңыз
- Жұмыс кезінде ұзақ үзіліс кезінде ON/OFF түймесін 5 секундтан артық ұстап тұру арқылы шаңсорғышты өшіріңіз.



Назар аударыңыз! Шаңсорғыштың сыртқы тораптарын тазалаумен байланысты жұмыстар кепілдікті қызмет көрсетуге кірмейді.

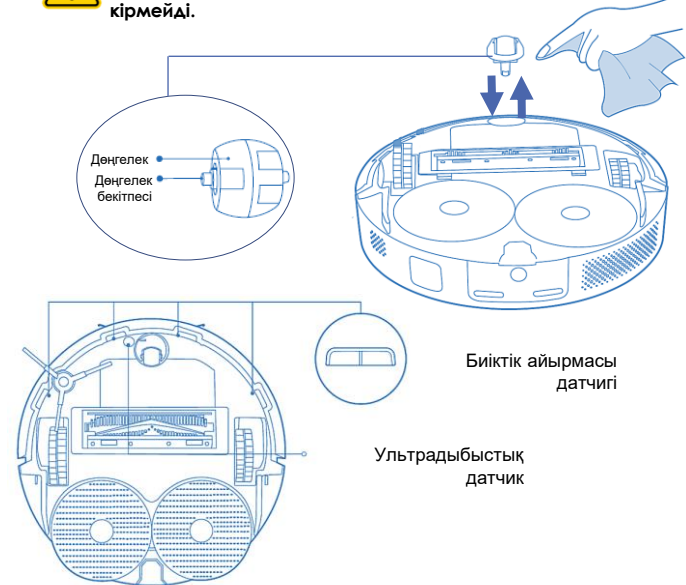

ЛАС СУҒА АРНАЛҒАН БАКТЫ ЖӘНЕ ТҮПҚОЙМАНЫ ТАЗАРТУ

Ластануға және толуға қарай сәйкес жүргізіледі

- Базаны желіден ажыратыңыз.
- Станциядан лас суға арналған бакты алып шығыңыз.
- Лас суды төгіңіз.
- Бакты су ағысының астында жуып-шайыңыз. Одан да мұқият тазарту үшін ластануды тазартуға арналған ысқышты пайдаланыңыз.
- Таза резервуарды қайтадан станцияға салыңыз.

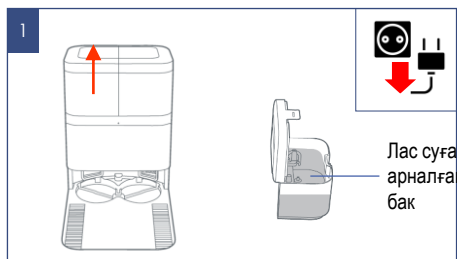

- Базаны желіден ажыратыңыз
- Шаңжинағыштан лас суға арналған бакты алып шығыңыз

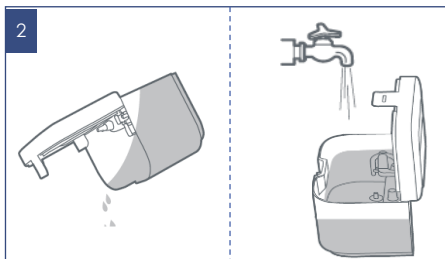

Лас суды төгіп тастаңыз және резервуарды дұрыс шайыңыз (қажет болса өшіргішті қолданыңыз)

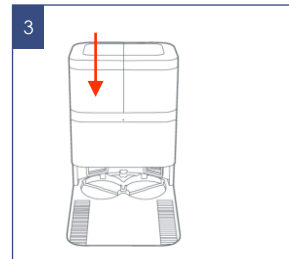

Бакты орнына қойыңыз.



ТОРАПТАР МЕН КОМПОНЕНТТЕРГЕ ҚЫЗМЕТ КӨРСЕТУ РЕГЛАМЕНТІ

ТОРАП / КОМПОНЕНТ АТАУЫ	КҮТІМ/ТАЗАЛАУ	АУЫСТЫРУ
Бүйірлік щетка	Әр 2 апта сайын	Әр 3 ~ 6 ай сайын
Негізгі щетка	Әр 2 апта сайын	Әр 6 ~ 12 ай сайын
Сүзгі	Әр 2 апта сайын	Әр 3 ~ 6 ай сайын
Орталық щетканың қақпағы	/	3 ~ 6 ай (немесе тозу шамасына қарай)
Ылғалды жинастыруға арналған микрофибра	/	1 ~ 3 ай (немесе тозу шамасына қарай)
Лас пен қылшықты жинауға арналған ыдыс	Әр 3 ай сайын	/
Шаң жинайтын контейнер	Талап ету бойынша тазалау	/
Таза суға арналған бак	Әр 2 апта сайын	/
Лас суға арналған бак	Әр қолданғаннан кейін шайыңыз	/
Жуу бөлігі	Ай сайын	/
Алдыңғы дөңгелек	Ай сайын	/
Лидар (қашықтықтың лазерлік датчигі)	Ай сайын	/
Құлауға қарсы сенсорлар	Ай сайын	/
Кедергілерді анықтау датчигі	Ай сайын	/
Қақтығысу датчигі	Ай сайын	/
Ультрадыбыстық датчик	Ай сайын	/
Зарядтау клеммалары	Ай сайын	/
Артқы зарядтау датчигі	Айына 1 рет	/
Шаң түсіруге арналған кіріс саңылауы	Ай сайын	/
Тазалау және зарядтау үшін негізді тазалау	Айына 1 рет	/
Базадағы шаңға арналған шаң жинайтын қапшық	/	Әр 2,5 ай сайын (немесе толу шамасына қарай)



АҚАУЛЫҚТАР ЖӘНЕ ОЛАРДЫ ЖОЮ ӘДІСТЕРІ

81

Кестеде аспапты пайдаланған кезде пайда болуы ықтимал ең кең таралған проблемалар атап өтілген. Аталған қателерден басқа, құрылғыда дауыстық пәрмендер бар

МӘСЕЛЕ

ШЕШІМ

Робот-шаңсорғыш қосылмайды

1. Батарея деңгейі төмен, робот-шаңсорғышты қайтадан базалық станцияға қойып, қуат қосқышының «ON» күйінде екеніне көз жеткізіңіз, батарея зарядталады.
2. Қоршаған ортаның температурасы 0 °C-ден төмен немесе 50 °C-ден жоғары, құрылғының температурасы 0–40 °C болатын ортада қолданылғанына көз жеткізіңіз.

Зарядталмайды

- Аспапты қайтадан негізге қояр алдында, қуат айырының базалық станцияға дұрыс жалғанғанын және розеткаға қосылғанын тексеріңіз (егер ол дұрыс жалғанған болса, базалық станцияның қуат индикаторы жанады).
- Егер түйісу нашар болса, робот пен базалық станцияның зарядтау клеммаларының беті ластанбағанына көз жеткізіңіз.

Қайта зарядтау мүмкін болмады

1. Базалық станцияның айналасында тым көп кедергілер бар, базалық станцияны ашық жерге қойыңыз, екі жағында (көм дегенде 0,5 м қашықтықта) және базалық станцияның алдыңғы жағында (көм дегенде 1,5 м қашықтықта) кедергілер жоқ екеніне көз жеткізіңіз.
2. Робот-шаңсорғыш базалық станциядан тазалауды бастайтынына және базаның қозғалмағанына көз жеткізіңіз. Робот-шаңсорғыш зарядтау үшін қайтадан басталды. Сондықтан ол базалық станциядан басталуы керек, кері жағдайда робот-шаңсорғыш оны таба алмайды.

Жүйенің істен шығуы

Робот-шаңсорғышты өшіріп, қайта қосыңыз

Тазалау кезінде сықырлайды

Аспап корпусының негізгі элементтеріне бөгде заттардың кептеліп қалмағанына көз жеткізіңіз, мысалы: орталық, корпусстың бүйір бөлігі, Орталық щетка, еден жууға арналған микрофибра, еден жууға арналған микрофибра ұстағыш немесе орталық доңғалақ. Робот-шаңсорғыштың осы бөліктерін өшіргеннен кейін тазалаңыз.

Аспаптың тазалау қабілетінің төмендеуі

1. Шаңжинағыш толып жатыр, назар аударыңыз және шаңжинағышты тазалаңыз;
2. Сүзгіні құлыптауға болады, сүзгіні тазалаңыз немесе ауыстырыңыз;
3. Робот-шаңсорғыштың орталық щеткасы шашпен немесе басқа бөгде заттармен бітеліп қалуы мүмкін, "Тазалау және күтім" бөліміне сәйкес тазалаңыз.

WiFi-ға қосылу мүмкін емес

- WiFi сигналы тым әлсіз, желіге қосылмас бұрын аспаптың WiFi сигналы жақсы аймақта екеніне көз жеткізіңіз;
- WiFi қосылысы дұрыс емес, WiFi параметрлерін қалпына келтіріп, желіге қосылмас бұрын қолданбаның соңғы нұсқасын жүктеп алыңыз;
- Сіз енгізген WiFi паролдың дұрыс екеніне көз жеткізіңіз.

Робот-шаңсорғыш кедергілерден қашпайды

Роботтың сызықтық лазері немесе камера объективі ластанған, бұл кедергілерді дұрыс анықтай алмауға әкеледі, линзаны тазалаңыз



Назар аударыңыз! Егер Сіз жоғарыда сипатталған қадамдар көмегімен мәселені өз күшіңізбен шеше алмасаңыз, POLARIS өкілетті қызмет көрсету орталығына хабарласыңыз.

МӘСЕЛЕ

ШЕШІМ

Тазалау тапсырмасы берілді, бірақ орындалмайды

Қолданба арқылы аспаптың ағымдағы қуат күйін тексеріңіз. Егер заряд деңгейі < 20% болса, робот-шаңсорғыш тазалауды бастай алмайды, аспаптың базалық станцияда зарядталғанына көз жеткізіңіз заряд деңгейі $\geq 20\%$ -дан жоғары болған кезде, тазалауды қайта бастауға тырысыңыз.

Егер аспап әрдайым базалық зарядтау станциясында болса, қосымша электр қуатын тұтынады ма?

Аспап толық зарядталған кезде, ол роботтың әрқашан жұмыс істеп тұрғанын қамтамасыз ету үшін өте төмен қуат тұтынуымен күту режиміне өтеді.

Алғашқы 3 пайдалану үшін, аспапты 16 сағат ішінде зарядтау керек пе?

Литий-ионды батареялардың жады әсері жоқ, сондықтан оларды толық зарядталғаннан кейін бірден пайдалануға болады.

Робот базалық станцияға оралғанда, базалық станция автоматты түрде шаң жинай бастаған жоқ

1. Қолданбадағы шаңды автоматты түрде жинау мүмкіндігі қосылғанына көз жеткізіңіз;
2. Шаңжинағыштың дұрыс орнатылғанына көз жеткізіңіз
3. Базалық станцияда шаңжинағыштың толтырылғанын тексеріңіз

Базалық станцияда шаң жинау функциясы іске қосылғаннан кейін процесс үзілді

Базалық станциядағы шаңжинағыштың толтырылғанын тексеріңіз, егер қапшық толы болса, оны жаңасына ауыстырыңыз.

Робот базалық станцияға оралғанда, базалық станция швабраны автоматты түрде тазалай бастаған жоқ

1. Қолданбадағы швабраның өзін-өзі тазалау мүмкіндігі қосулы екеніне көз жеткізіңіз;
2. Базалық станциядағы су ыдысында су бар екеніне және су төгетін резервуардың толтырылмағанына көз жеткізіңіз;
3. Робот базалық станцияға оралғаннан кейін алдымен шаң жинай бастайды, содан кейін базалық станция негізгі блокқа су қосады, ал су қосылғаннан кейін базалық станция суды тазалау науасына жібереді, содан кейін швабрамен тазалау функциясын іске қосады;
4. Тазалау науасы базалық станцияға дұрыс орнатылғанына көз жеткізіңіз.

Швабраның автоматты кептіру функциясын қалай қосуға болады?

- Автоматты кептіру функциясы шаңды автоматты түрде жинау және сүрткішті автоматты түрде тазарту функциясымен бірге әдепкі бойынша қосылады, ал базалық станция шаңды жинау - науаны сумен толтыру - сүрткішті тазалау функциялары аяқталғаннан кейін сүрткішті кептіру функциясын автоматты түрде іске қосады



АРНАЙЫ ДАУЫС ХАБАРЛАМАЛАРЫ

қателер туындаған жағдайда, аспап ***дауыстық хабарлауды** жүзеге асырады. Ақаулықты жою үшін дауыстық нұсқауларды орындаңыз.

** Кестеде аспап пайдаланушылармен байланысатын дауыстық хабарламалардың бір бөлігі ғана берілген.*

83

ДАУЫС ХАБАРЛАМАСЫ

ШЕШІМ

Кедергіден құтылу мүмкін болмады

Робот-шаңсорғыштың айналасындағы кедергілерді тазалаңыз. Аспап корпусы кептеліп қалмағанына немесе бұғатталмағанына көз жеткізіңіз

Биіктік сенсоры іске қосылды, робот-шаңсорғышты еденге қойыңыз

Аспап дөңгелектері еденде орналаспаған. Робот-шаңсорғышты еденге көлденең күйде, еденге дөңгелектермен дұрыс орнатылғанына көз жеткізіңіз

Желдеткіш моторында ақау бар

1. Аспапты сөндіріңіз
2. Орталық щеткада және ауа кіретін тесікте тұрып қалған бөгде заттарды тексеріп, алып тастаңыз
3. Шаң жинағышты тазалап орнына қойыңыз
4. Сүзгіні, бүйірлік щеткаларды тазалап, бәрін орнына қойыңыз
5. Аспапты қосыңыз
6. Егер жоғарыда жасалған әрекеттер көмектеспесе, жақын жердегі Polaris қызмет көрсету орталығына хабарласыңыз

Позициялану қателігі

- Құрылғы сақталған картаның ішінде орналасқан жерін анықтай алмайды.
- Картаны баптауды қалпына келтіріңіз
 - Аспапты өшіріңіз және қосыңыз
 - Лидар мен барлық сыртқы датчиктерді сүртіңіз
 - Роботты айна беттері мен айналардан алыс жылжытыңыз
 - Тазалау қиындығы аз болатын маршрут жасаңыз

Позициялау қателігі, тазалау тоқтатылды

Жоғарыдағы «Позициялау қателігі» тармағында көрсетілген әрекеттерді орындаңыз

Виртуалды қабырға немесе тыйым салынған аймақ табылды

Орнатылған «виртуалды қабырғаларды» алып тастаңыз («10-ға дейін (виртуалды қабырғаларды орнату)» бөлімін қараңыз)

Қайта зарядтау үшін базалық станцияға қайтару қатесі

- 1) Аспаптың барлық датчиктерінен қорғаныс үлдірлерін алып тастаңыз (егер олар алынбаған болса)
- 2) Аспапты жұмсақ шүберекпен тазалаңыз (аспаптың барлық сенсорларын тазалаңыз)
- 3) Базалық станцияның «Аспаптың қаптамасын ашу және пайдалануға дайындық» бөлімінде көрсетілген нұсқауларға сәйкес орнатылғанына көз жеткізіңіз, атап айтқанда зарядтау базалық станциясы бүйірлерінде шамамен 0,5 метр бос орын және алдыңғы жағында шамамен 1,5 метр бос орын қалдыру керек
- 4) «Виртуалды қабырғалардың» орнатылмағанына көз жеткізіңіз («10-ға дейін (виртуалды қабырғаларды орнату)» бөлімін қараңыз)
- 5) Механикалық зақымдану үшін, базалық станция мен сымды визуалды тексеруден өткізіңіз
- 6) Аспапты өшіріп, қайта қосыңыз

Шаң контейнері орнатылмаған

Шаң контейнерін орнатыңыз

Ылғал тазалауға арналған саптаманы орнатылмаған

Ылғал тазалауға арналған саптаманы орнатыңыз

Таза суға арналған резервуар

Су құйыңыз

Ылғал тазалауға арналған саптаманы орнатылмаған

Саптаманы орнатыңыз

Таза суға арналған резервуар орнатылмаған

Таза суға арналған резервуарды орнатыңыз

ДАУЫС ХАБАРЛАМАСЫ

ШЕШІМ

Лас суға арналған резервуар толған	Лас суға арналған резервуарды тазалаңыз (лас суды кәрізге төгіп тастаңыз)
Лас суға арналған резервуар орнатылмаған	Лас суға арналған резервуарды орнатыңыз
Батареяның жоғары температурасы	1) Аспапты өшіріп, суытып алыңыз 2) Шаң жинау үшін шаң жинайтын контейнерді, сондай-ақ HEPA-сүзгісін тазалаңыз 3) Ауа кіретін тесікте бөгде заттардың жоқтығына, сондай-ақ негізгі шетканың бітелмегеніне көз жеткізіңіз
Негізгі щетка бұғатталған, тексеріңіз	«Аспапты тазалау және күтім» бөліміне сәйкес негізгі щетканы тазалаңыз
Бүйірлік щетка бұғатталған	"Бүйірлік щетканы тазалау" бөліміне сәйкес бүйірлік щетканы тазалаңыз
Бүйірлік щетка ақаулы	Жоғарыдағы тармақта көрсетілген әрекеттерді орындаңыз. Бүйірлік щетка зақымданған жағдайда оны ауыстырыңыз
Оң жақ дөңгелек бұғатталған өтінеміз тексеріңіз және тазалаңыз	Аспапты іске қосудан бұрын, дөңгелектерде тұрып қалған бөгде заттарды тексеріп, алып тастаңыз
Сол жақ дөңгелек бұғатталған өтінеміз тексеріңіз және тазалаңыз	Аспапты іске қосудан бұрын, дөңгелектерде тұрып қалған бөгде заттарды тексеріп, алып тастаңыз
Биіктік датчиктері ластанған, роботты сүртіп, жаңа орынға жылжытыңыз	Дауыстық хабарламада аспап ұсынған әрекеттерді орындаңыз
Алдыңғы бампер бұғатталған, тексеріңіз	Аспап корпусы кептеліп қалмағанына немесе құлыпталмағанына көз жеткізіңіз. Осы Нұсқаулықтың "Тазалау және күтім" бөлімінде ұсынылғандай етіп тазалаңыз
Лазерлік датчик құлыптаулы, тексеріңіз	Лидар бөгейтін бөгде заттың бар-жоғын тексеріп, бөгде затты алып тастағаннан кейін роботты қайта іске қосыңыз.
Бүйірлік лазерлік датчик ластанған, сүртіңіз	Дауыстық хабарламада аспап ұсынған әрекеттерді орындаңыз
Жуғыш микрофибра жетегінің шамадан тыс жүктелуі	<ul style="list-style-type: none"> ▪ Аспапты сөндіріңіз ▪ Микрофибралардың бекітпелерін тазалаңыз (қылшық, жіп және т.б. сол жерде оралуы мүмкін. Осы Нұсқаулықтың «Ылғалды тазалау үшін микрофибраларды тазалау» бөліміндегі нұсқауларды орындаңыз
Шаңға арналған контейнер толған	Контейнер толған, оны тазалаңыз. Әрбір жинаудан кейін тазалаңыз.
Батарея заряды төмен, қайта зарядтау қажет	Робот-шаңсорғышты негізге бағыттаңыз және батарея толық зарядталғанша зарядтауға қалдырыңыз
Шаш кесуге арналған құрылғының шамадан тыс жүктелуі	Аспап базасында орналасқан дас пен қылшықты жинауға арналған ыдыс толтырылған. Тазалаңыз, («Лас суға арналған бак пен түйпқойманы тазалау») бөліміндегі нұсқауларды орындаңыз



Ескертпе: егер жоғарыда аталған әдістерді қолдану арқылы тиісті ақауларды жою мүмкін болмаса, қолданба чатында тұтынушыларға қызмет көрсету қызметкерлеріне уақтылы хабарласыңыз: *профиль – көмек – қолдау чатына жазу.*



Wi-Fi ҚОСЫЛУЫНА ҚАТЫСТЫ МӘСЕЛЕР МЕН ОЛАРДЫ ЖОЮ ТӘСІЛДЕРДІҢ СИПАТТАМАСЫ

85

МӘСЕЛЕ	СЕБЕБІ	ЖОЮ ТӘСІЛІ
Құрылғы WiFi роутерге қосыла алмайды	1. Қосу процесінде іркіліс орын алады	<ul style="list-style-type: none">a) Сіздің аспабыңыз қолданбада қолданылатынына көз жеткізіңіз: қолданбаның басты мәзірінде «Құрылғы қосу» түймесін басыңыз және «Барлық құрылғылар» тізімін ашыңыз;b) Сіздің роутеріңіз 2,4 MHz жиілікте жұмыс істейтініне, желі режимі 802.11 b/g/n, маршрутизатордың параметрлерінде провайдерден (интернет қызметтерін жеткізушіден) DNS автоматты түрде алу орнатылған, желінің атауында орыс әріптері мен қызметтік символдар (%;/? және т.б.) жоқ екеніне көз жеткізіңіз. Роутерді баптау үшін, өз роутеріңіздің нұсқаулығын қараңыз;c) Сіздің роутеріңіз кіріс қосылуларға қосымша шектеулер (мысалы, тек қана көрсетілген MAC-мекенжайларды қосу) қоймайтынына көз жеткізіңіз. Роутерді баптау үшін Сіздің роутеріңіздің нұсқаулығын қараңыз.d) Сізге бағдарламаның соңғы нұсқасы орнатылғанына көз жеткізіңіз;e) Алғашқы рет іске қосқанда телефонда VPN және жарнаманы бұғаттаушыларды сөндіріп қойыңыз, егер орнатылған болса. Егер Сізде Iphone болса, баптаулар/Bluetooth мәзіріне кіріңіз және триггерді («сөндірулі») жайғасымға ауыстырып-қосыңыз. Бұған қоса мұны экранда тартылатын («пердеде») емес, дәл баптауларда жасау маңызды болады. Қосқаннан кейін барлық аталған бағдарламалар мен режимдерді қайта іске қосуға болады.f) Бағдарламаны телефон жадынан жүктеңіз және тағы бір рет іске қосыңыз: телефондағы ашық қосымшалардың тізімін ашыңыз және Polaris IQHome бағдарламасының іске қосылған терезесін жоғары қарай жылжытыңыз, содан кейін бағдарламаны қайталап іске қосыңыз және қосу процесін қайталаңыз;g) Қосымшаға барлық сұраған рұқсаттарды беру қажет.h) Аспапты диагностикалау режимін қосыңыз – Тұтынушы нұсқаулығындағы «Қосуды баптау» тарауын қараңыз;i) Аспап баптауларын жоюды жүргізіңіз (Reset) - Тұтынушы нұсқаулығындағы «Қосуды баптау» тарауын қараңыз
Құрылғы WiFi роутерге қосыла алмайды	2. Қосылу сәтті орындалған, аспап қосымшадағы аспаптар тізімінде көрсетілді, алайда оны басқару қолжетімсіз.	Сіздің телефоныңыз WiFi желісіне кері қайта қосылуды орындағанына көз жеткізіңіз. Бұл үшін телефонның WiFi баптаулары тарауын ашыңыз және қажеттілік болғанда Сіздің WiFi желіңізге қолмен қосылыңыз.
Құрылғы WiFi роутерге қосыла алмайды	3. Аспап іске сәтті қосылған, алайда қосымшадағы пәрмендерге әрекет етуін кенет тоқтатқан.	Аспаптың парақшасына кіріңіз және оң жақ жоғарғы бөлігіндегі жұлдызшаны басыңыз. Содан кейін «Қосылыс диагностикасы» тараудағы диагностикалау диаграммасымен танысыңыз. Желінің қызыл түсті учаскенің жанындағы леп белгісіне басыңыз және интерактивті көмекшінің нұсқауларын орындаңыз



ЕГЕР СІЗ МӘСЕЛЕНІ ШЕШУГЕ ЖАУАП ТАППАСАҢЫЗ, НЕ ІСТЕУ КЕРЕК?

Қосымша ақпаратпен танысыңыз немесе қолдау қызметіне қосымшадағы пайдаланушы бейінінде немесе жедел желі телефоны бойынша хабарласыңыз

КӘДЕГЕ ЖАРАТУ БОЙЫНША ТАЛАПТАР



Электр аспаптарды нақты түрдегі көлікте қолданылатын жүктерді тасымалдау ережелеріне сәйкес көліктің барлық түрлерімен тасымалдайды. Аспапты тасымалдағанда, зауыттық түпнұсқа қаптаманы пайдаланыңыз.



Бұйымдарды кәдеге жарату кезінде пайда болатын қалдықтар белгіленген тәртіппен және Қазақстан Республикасы Экологиялық кодексінің және қолданыстағы санитарлық нормалар мен қағидалардың талаптарына сәйкес кейіннен кәдеге жаратыла отырып, міндетті түрде жиналуға жатады.



Назар аударыңыз! Қызмет мерзімі аяқталғаннан кейін, аспапты тұрмыстық қалдықтармен бірге шығарып тастамаңыз. Одан әрі кәдеге жарату үшін, оны мамандандырылған пунктке тапсырыңыз. Осы арқылы сіз қоршаған ортаны қорғауға көмектесесіз.

ТЕХНИКАЛЫҚ СИПАТТАМАЛАРЫ

PVCRAC 7290 WIFI IQ Home – POLARIS сауда маркасының тұрмыстық электрлік робот-шаңсорғышы

Робот диаметрі: 35 см.

Робот биіктігі: 10 см.

Габариттік станциялар: 310*450*467мм

Шаңжинағыш контейнердің көлемі: 0,3 л

Таза суға арналған контейнердің көлемі: 3л.

Лас суға арналған контейнердің көлемі: 2,3 л.

Шаңжинағыш: 2,5 л.

Аспап қуаты: 55 Вт.

Қуат көзі: аккумуляторлық батарея Li-ion 5200 мАсағ 14,4 В

АКБ зарядтау уақыты: 4,5 сағатқа дейін

АКБ-дан жұмыс істеу уақыты: 240 минутқа дейін

Зарядтау құрылғысы

Зарядтау құрылғысы сипаттамалары:

Кіріс кернеу: 220-240 В

Жиілігі: 50-60 Гц

Шығыс кернеу: 20 В, 1,45 А

Жүктеменің максималды тогы: 1500 мА

Қорғау сыныбы - I

Ескертпе: өзгерістер мен жақсартуларды енгізудің үздіксіз процесінің салдарынан нұсқаулық пен өнім арасында кейбір айырмашылықтар байқалуы мүмкін. Өндіруші пайдаланушы осыған назар аударады деп үміттенеді.

САҚТАУ



1. Электр аспаптары жабық құрғақ және таза үй-жайда қоршаған ауаның температурасы плюс 5°C төмен емес және плюс 40°C жоғары емес салыстырмалы ылғалдылығы 70% жоғары емес және қоршаған ортада электр аспаптарының материалдарына теріс әсер ететін шаң, қышқыл және басқа да булар болмаған кезде сақталады.
2. Аспапты балалардың қолы жетпейтін жерде сақтаңыз.



ТАСЫМАЛДАУ



Электр аспаптарды нақты түрдегі көлікте қолданылатын жүктерді тасымалдау ережелеріне сәйкес көліктің барлық түрлерімен тасымалдайды. Аспапты тасымалдағанда, зауыттық түпнұсқа қаптаманы пайдаланыңыз.

Аспаптардың тасымалдануы оларға атмосфералық жауын-шашын мен жегі орталардың тікелей әсер ету мүмкіндігін болдырмауы тиіс.

ӨТКІЗУ

Өткізу ережелері белгіленбеген.

СЕРТИФИКАТТАУ ТУРАЛЫ АҚПАРАТ

Бұйым КО ТР 004/2011 «Төмен вольтты құралдардың қауіпсіздігі туралы», КО ТР 020/2011 «Техникалық құралдардың электромагниттік үйлесімділігі талаптарының сәйкестігіне растау процедурасынан өткен және Кеденді Одақтың мүше мемлекеттері нарығында бұйымдарды ұстаудың бірыңғай белгісімен таңбаланады.

Сәйкестік сертификатының/декларациясының нөмірі және оның қолданылу мерзімі туралы ақпаратты Сіз POLARIS бұйымын сатып алған жерде немесе өндірушінің Уәкілетті өкілінен ала аласыз.



Бұйымның қызмет көрсету мерзімі: 3 жыл
Кепілдік мерзімі: сатып алған күннен бастап 24 ай
Аккумуляторлық батареяға кепілдік мерзімі: 6 ай
Өндірілген күні: аспап нәлінде көрсетілген

Дайындаушы:
НИНБО ХЭНСФОРТ ОВЕРСИЗ ЭЙША ЛИМИТЕД
Мекенжайы: № 158 Доншан Лю, Хушан Чжидоо, Шыси, Чжэцзян провинциясы, ҚХР
Manufacturer: NINGBO HANSFORT OVERSEAS ASIA LIMITED
No. 158 Dongshan Lu, Hushan Jiedao, Cixi City, Zhejiang Province, PRC
Импорртаушы және Дайындаушының РФ және Кеденді Одақтың мүше мемлекеттеріндегі Импорртаушысы және Уәкілетті өкілі: "ЭйджиАй Электроникс" ЖШҚ, Ресей, 115419, Мәскеу қ., Орджоникидзе көшесі, 11 үй, 3 құрылыс, 4 қабат I үй-жай 13 бөлме, Тел. +7 (495) 419-11-78
Бірыңғай анықтамалық қызметтің телефоны 8-800-700-11-78
Зауыпта:
IIFE INNOVATION LIMITED - АЙЛАЙФ ИННОВЕЙШН ЛИМИТЕД
2/F-3/F, Bld B, Hufeta Industrial Park, 4th Baolong Road, Longgang, ShenZhen, China 2-3-қабат, В-құрылысы, Хитера өнеркәсіптік паркі, 4-ші Баолунг роад, Лунганг, Шеньчжэнь, Қытай

КЕПІЛДІК МІНДЕТТЕМЕЛЕРІ

Бұйым: Тұрмыстық электр робот-шаңсорғыш
Модель: PVCRCAC 7290 WIFI IQ Home

Осы кепілдік бұйымды сатып алудың расталған күнінен бастап 24 ай бойы әрекет етеді және (тұтынушылардың құқықтарын қорғау туралы) РФ Заңына сәйкес бұйымға кепілдік қызмет көрсетуілін білдіреді.

- Өндірушінің кепілдікті міндеттемелері «POLARIS» сауда маркасымен шығарылатын және өндіруші уәкілеттік берген сатушылардан, кепілдік қызмет көрсетілетін елдерде (сатып алу орнына қарамастан) сатып алынған барлық үлгілерге қолданылады.
- Бұйым пайдалану жөніндегі нұсқаулыққа және қауіпсіздік жөніндегі ережелер мен талаптарды сақтауға қатаң сәйкестікте пайдаланылуы тиіс.
- Осы кепілдік тауарды тұтынушыға бергеннен кейін пайда болған келесі кемшіліктерге қатысты болмайды:
 - Химиялық, механикалық немесе өзге де әсер ету, бөгде заттардың, сұйықтықтардың, жандіктердің және олардың тіршілік ету өнімдерінің бұйымның ішіне түсуінен;

- Бұйымды оның тікелей міндетінен тыс пайдаланында болатын қате пайдаланылуы, сондай-ақ Пайдалану жөніндегі нұсқаулықты және қауіпсіздік техникасы ережелерінің талаптарын бұза отырып, бұйымды орнату және пайдаланудан;
- Құрамында минералды заттар көп мөлшерде болатын суды пайдалану салдарынан туындаған ақ шөгіндісі, су тасы мен қақ шөгінділері;
- Бұйымды ол арналмаған мақсаттарда пайдаланудан;
- Қалыпты пайдалану, сонымен қатар функционалдық қасиеттеріне әсер етпейтін: сыртқы немесе ішкі беттің механикалық зақымдануы (майысулар, сызаттар, ескірулер), металл түсінің табиғи өзгеруі, оның ішінде құбылмалы және қара дақтардың пайда болуы, сондай-ақ жабынды зақымдалған жерлерде және металдың жабылған үчәскелерінде металл жемірілуінен;
- Өңдеу бөлшектерінің, шамдардың, батареялардың, қорғаныс экрандарының, қоқыс жинағыштардың, белбеулердің, шетқалалардың және пайдалану мерзімі шектеулі өзге де бөлшектердің тозуынан;
- Авторланған сервис орталықтары* болып табымайтын тұлғалар немесе ұйымдар өндірген бұйымды жөндеуінен;
- Тасымалдау кезінде, оны дұрыс пайдаланбау кезінде, сондай-ақ бұйымның конструкциясында көздемемен модификацияларға немесе дербес жөндеуге байланысты бұйымның зақымдануы.

- Егер бұйымда паспорттық сәйкестендіру тақтайшасы жоқ болса, немесе ондағы деректер жойылған не түзетілген болса, дайындаушы кепілдікті міндеттемелер үшін жауапты болмайды.
- Осы кепілдік тек қана жеке тұрмыстық қажеттіліктер үшін жарамды және де коммерциялық, өнеркәсіптік немесе кәсіби мақсаттар үшін пайдаланылатын бұйымдарға қолданылмайды.

Назар аударыңыз! Дайындаушы POLARIS бұйымымен адамдарға, үй жануарларына, қоршаған ортаға тікелей немесе жанама келтірілген зиян немесе егер бұл бұйымды пайдалану және орнату ережелерін немесе шарттарын сақтамау, тұтынушының немесе үшінші тұлғалардың қасакана немесе абайсыз әрекеттері нәтижесінде болған жағдайда мүлікке келтірілген зиян үшін жауапты болмайды.

POLARIS бұйымдарына техникалық қызмет көрсету, сапаны тексеру, кепілдік және кепілдік жөндеу бойынша барлық сұрақтар бойынша жақын жердегі POLARIS қызмет көрсету орталығына немесе сатушыға – POLARIS өкілетті дилеріне хабарласыңыз

POLARIS бұйымдарына кепілдік жөндеуді тек POLARIS авторландырылған сервистік орталықтары жүзеге асырады.

*Компанияның сайтындағы авторландырылған сервистік орталықтарының мекенжайлары: www.polaris.ru
Кепілдік жөндеу кезінде бұйымды сатып алу күнін растау немесе заңда көзделген өзге де талаптарды ұсыну үшін Сізден сатып алу туралы құжаттарды сақтауды сұраймыз.

Мұндай құжаттар POLARIS толтырылған кепілдік талоны, кассалық чек немесе сатушының түбіртегі, сатып алу күні мен орнын растайтын өзге де құжаттар болып табылуы мүмкін.

Бұйымды сатып алу күнін растайтын құжат ұсынылмаған кезде кепілдік мерзімі бұйым дайындалған күннен бастап есептеледі.

Дайындалған күні бұйымның артық қабырғасында орналасқан паспорттық сәйкестендіру тақтайшасында көрсетілген.

