

ANDROID TV
SMART TV

Haier

55 OLED S9 ULTRA+
65 OLED S9 ULTRA+

РУКОВОДСТВО ПО ЭКСПЛУАТАЦИИ

Телевизор цветного изображения
жидкокристаллический (OLED)

RU

KZ

Перед использованием устройства
внимательно прочтите это руководство
по эксплуатации и сохраните его для
дальнейшего применения.

Оглавление

Пульт ДУ	4
Подготовка к использованию	5
Подключение устройств и настройка	7
Поиск и устранение неисправностей	9
Технические характеристики	12-13
Важные инструкции по безопасности	14
Меры предосторожности и напоминания	15
Правила использования	17
Правовая информация	18
Обслуживание клиентов	19
Гарантийные условия	20

Haier

55 OLED S9 ULTRA+
65 OLED S9 ULTRA+

RU

ПУЛЬТ ДУ

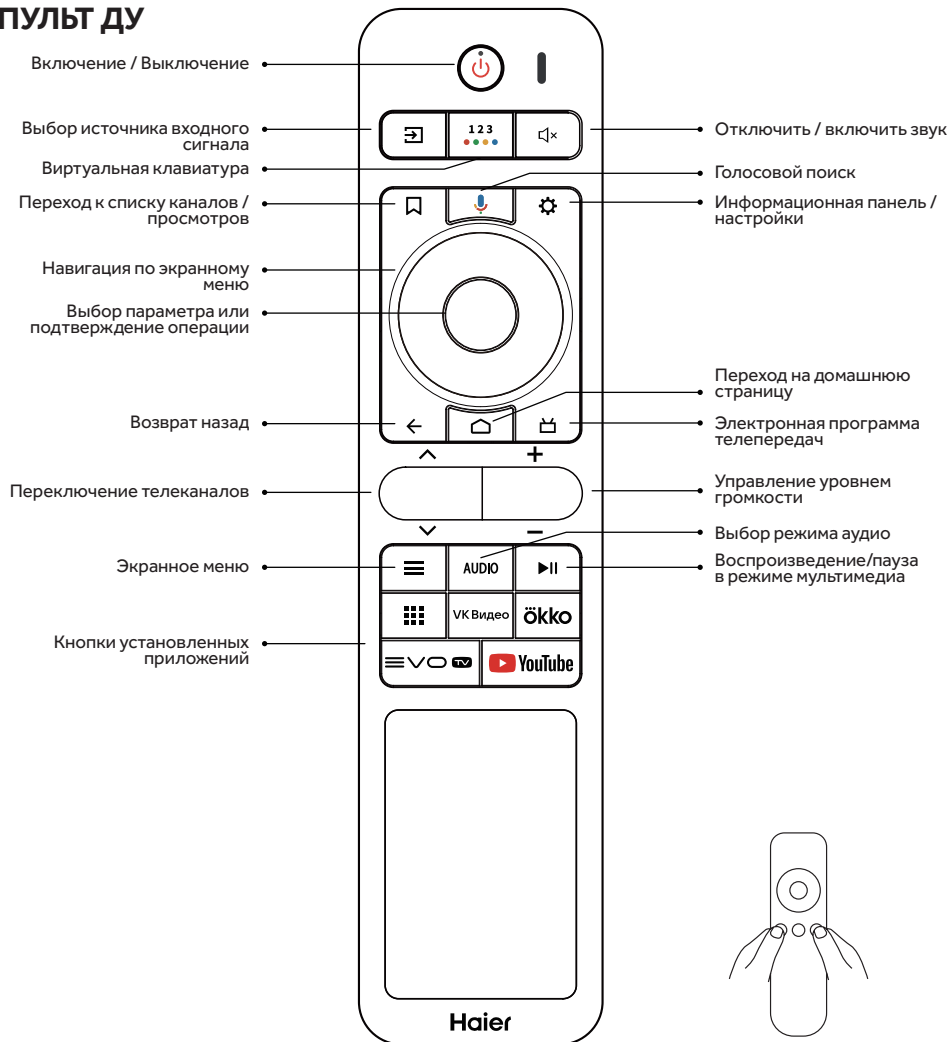

ПРИМЕЧАНИЕ

1. Если пульт дистанционного управления не используется в течение длительного времени, то произойдет автоматическое включение защиты батареи от разряда.

Для того, чтобы активировать устройство, подключите, пожалуйста, зарядное устройство USB-C с напряжением 5В к порту USB-C и заряжайте в течение 5 минут.

2. Убедитесь, что ваше зарядное устройство поддерживает режим зарядки 5В. Чрезмерное зарядное напряжение и ток могут повредить устройство.

Пульт дистанционного управления не поддерживает функцию быстрой зарядки.

ПРИМЕЧАНИЕ

Пульт и его внешний вид могут быть изменены без предупреждения.

При первом включении выполните сопряжение телевизора с пультом дистанционного управления. Включите телевизор и следуйте подсказкам на экране:

1. Одновременно нажмите на несколько секунд кнопки «Возврат» и «Электронная программа телепередач»;
2. Дождитесь, пока на пульте начнет моргать индикатор, а на экране появится надпись, что пульт подключен.

ПОДГОТОВКА К ИСПОЛЬЗОВАНИЮ

ВАЖНО

Избегайте давления на область экрана телевизора, поскольку это может нарушить целостность экранного полотна. Гарантия изготовителя не распространяется на неисправности, возникшие вследствие неправильного использования или неправильной установки.

КРЕПЛЕНИЕ ПОДСТАВКИ

1. Положите телевизор лицевой стороной на мягкую и плоскую поверхность (одеяло, поролон, ткань и т.д.) во избежание повреждения.
2. Закрепите подставку в нижней части телевизора с помощью четырех винтов.
3. С помощью четырех винтов прикрепите ножки подставки к основанию подставки.

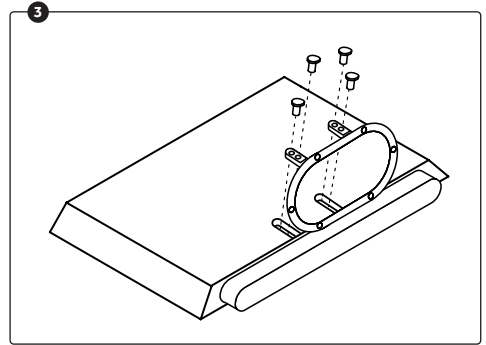
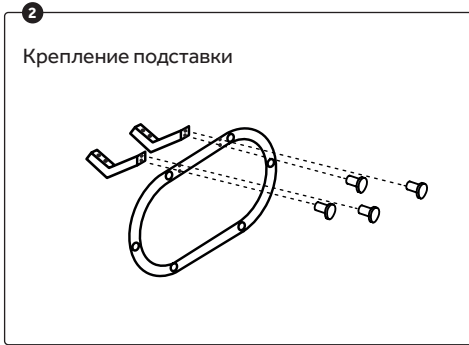

ПОДГОТОВКА ТЕЛЕВИЗОРА К УСТАНОВКЕ НА СТЕНУ

Чтобы предотвратить переплетение кабелей, рекомендуем оставить между телевизором и стеной расстояние не менее 60 мм.

Перед монтажом телевизора на стену необходимо снять подставку и закрепить на ее месте кронштейн.

Порядок крепления настенного кронштейна к телевизору

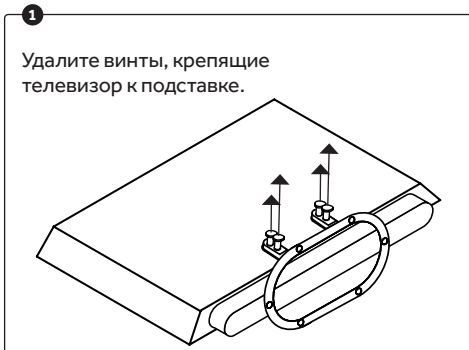

3

Удалите винты из отверстий для настенного крепления на задней стороне телевизора. (Винты могут отсутствовать или присутствовать в зависимости от модели телевизора).

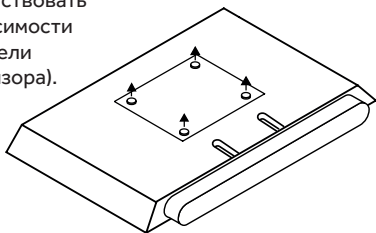

4

С помощью винтов M6 x 30 мм/ 4 шт. прикрепите настенный кронштейн к задней стороне телевизора.

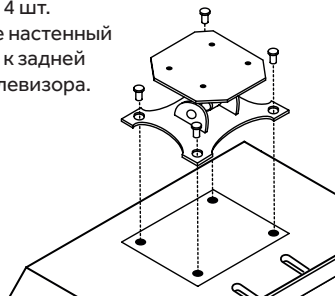

5

Зафиксируйте винты для настенного крепления на задней стороне телевизора, не допуская их перетягивания.

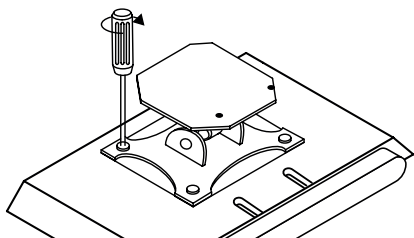

6

Закрепите кронштейн в стене, используя дюбели. Выполните установку, следуя инструкциям в руководстве пользователя, прилагающемся к настенному кронштейну.

*Внешний вид телевизора и кронштейна может отличаться от представленного изображения.

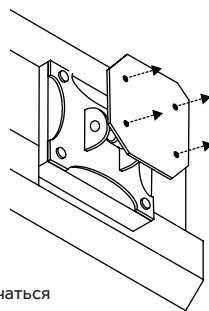

ВКЛЮЧЕНИЕ ТЕЛЕВИЗОРА

1

Установите подставку и поставьте телевизор на твердую поверхность.

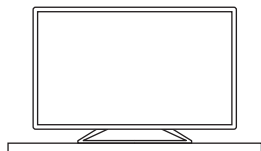

ПРИМЕЧАНИЕ:

Убедитесь, что телевизор расположен так, чтобы был обеспечен свободный поток воздуха. Не закрывайте вентиляционные отверстия на задней крышке. Во избежание возникновения небезопасных ситуаций не следует располагать источники открытого огня, такие как зажженные свечи, на данном оборудовании или поблизости от него.

2

Вставьте шнур в работающую розетку.

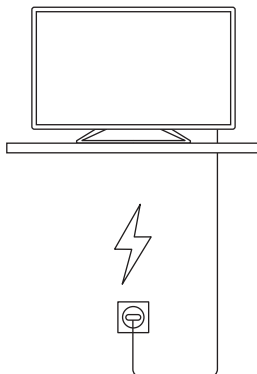

3

Включение телевизора:

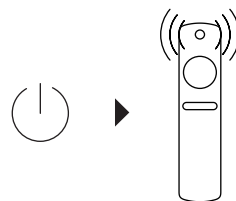

Нажмите кнопку на пульте дистанционного управления или кнопку «ПИТАНИЕ» на боковой панели управления телевизора.

ПОДКЛЮЧЕНИЕ УСТРОЙСТВ И НАСТРОЙКА

УПРАВЛЕНИЕ КНОПКАМИ

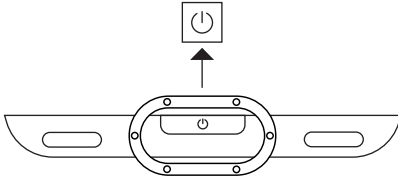

Включение: нажмите кнопку ПИТАНИЕ. Кнопка может располагаться по центру, на боковой панели или в нижней части корпуса, в зависимости от модели ТВ.

Выключение: нажмите и удерживайте кнопку ПИТАНИЕ.

КОМПЛЕКТ ПОСТАВКИ

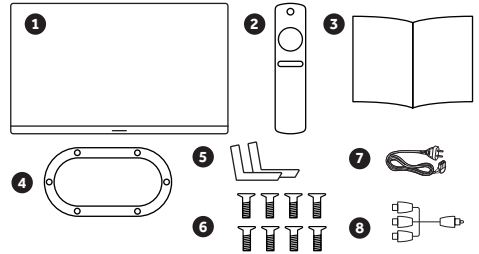

- | | |
|--|-------|
| 1. Телевизор | 1 шт. |
| 2. Пульт дистанционного управления | 1 шт. |
| 3. Руководство по эксплуатации | 1 шт. |
| 4. Основание подставки | 1 шт. |
| 5. Ножки подставки | 2 шт. |
| 6. Винты | 8 шт. |
| 7. Шнур питания | 1 шт. |
| 8. Кабель от одного до трех AV адаптеров | 1 шт. |

ТЫЛОВЫЕ БОКОВЫЕ АУДИО / ВИДЕСОЕДИНЕНИЯ

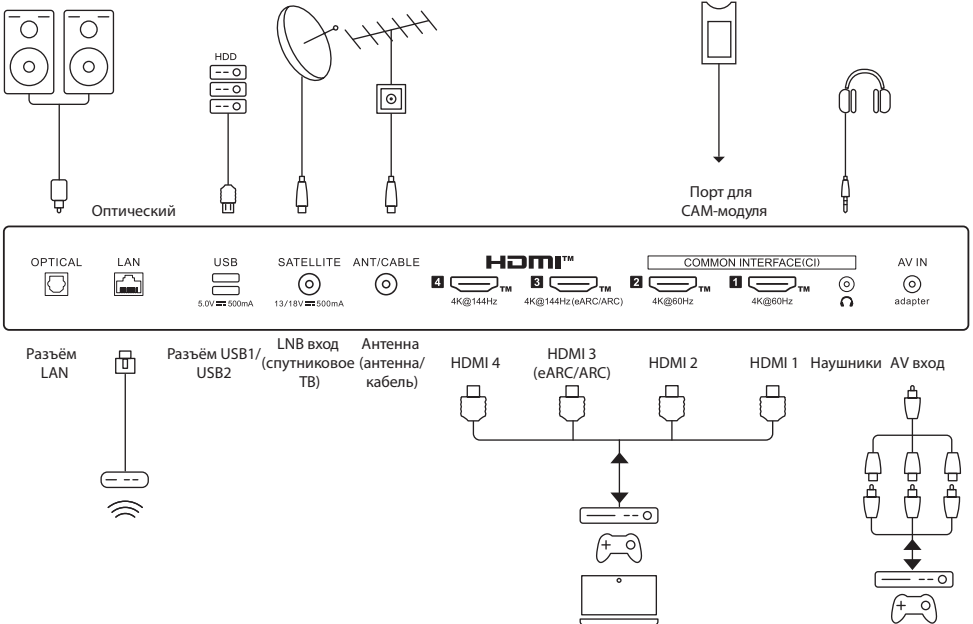

Подключение устройств и настройка

При первом включении телевизора виртуальный мастер настройки поможет вам выполнить все основные настройки.

Вставьте батарейки в пульт дистанционного управления с функцией Bluetooth и выполните сопряжение пульта с телевизором.

Далее задайте основные настройки телевизора, следуя подсказкам на экране.



Смотрите текстовую подсказку на экране по начальной настройке

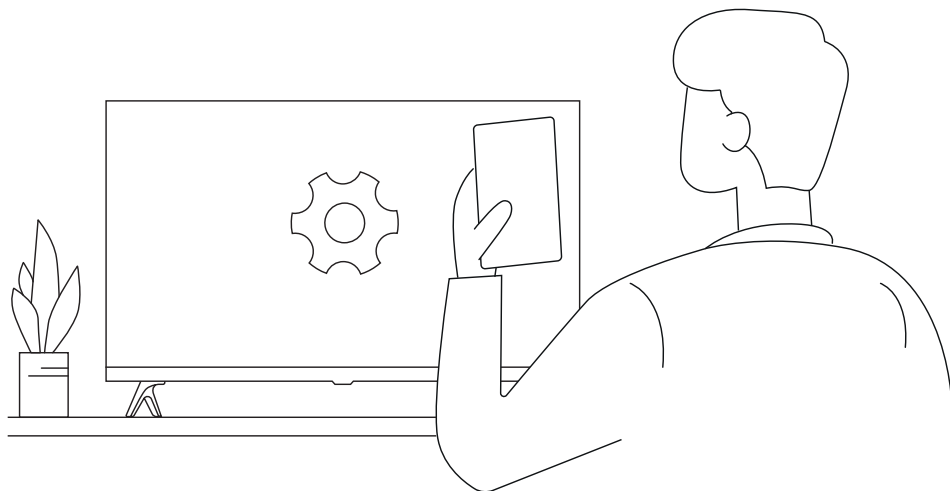

ПОИСК И УСТРАНЕНИЕ НЕИСПРАВНОСТЕЙ

ВАЖНО

Пожалуйста, проверьте все настройки перед обращением в сервисный центр. Эти советы помогут сэкономить ваше время и деньги, так как расходы на установку и настройку не покрываются вашей гарантией.

Проблемы	Рекомендации по устранению
«Призрак» или двойное изображение	<ul style="list-style-type: none"> Это может быть вызвано плохим качеством сигнала с антенны из-за высотных зданий или особенностей ландшафта. Использование высоконаправленной антенны может улучшить изображение.
Нет питания	<ul style="list-style-type: none"> Проверьте, подключен ли кабель питания телевизора к розетке. Отключите телевизор, подождите 60 секунд, затем вставьте вилку в розетку и снова включите телевизор.
Отсутствует изображение	<ul style="list-style-type: none"> Проверьте подключение антенны на задней панели телевизора, чтобы убедиться, что она правильно подключена к телевизору. Возможны неполадки на вещательной станции. Попробуйте включить другой канал. Отрегулируйте контрастность и яркость. Проверьте настройки субтитров. Некоторые субтитры могут создавать проблемы с изображением.
Есть изображение, но нет звука	<ul style="list-style-type: none"> Увеличьте громкость, нажав кнопку VOL+ на пульте дистанционного управления или на боковой панели управления телевизора. Нажмите кнопку MUTE на пульте дистанционного управления, чтобы убедиться, что звук включен.
Хороший звук, но тусклые цвета	<ul style="list-style-type: none"> Отрегулируйте контрастность и яркость.
Плохое качество изображения	<ul style="list-style-type: none"> Плохое качество изображения может возникнуть при одновременном подключении к телевизору S-VHS камеры, видеокамеры и других внешних устройств. Отсоедините одно из внешних устройств.
На изображении видны белые точки	<ul style="list-style-type: none"> Проверьте подключение антенны.
Горизонтальные пунктирные линии	<ul style="list-style-type: none"> Это может быть вызвано электрическими помехами (например, фен, неоновый свет и т.д.). Выключите оборудование.
Телевизор не реагирует на пульт дистанционного управления	<ul style="list-style-type: none"> Проверьте, работают ли батарейки. При необходимости замените их. Очистите стекло датчика дистанционного управления на телевизоре. Попробуйте использовать кнопки на боковой панели телевизора.
Пиксели (точки) всегда темные или всегда белые	<ul style="list-style-type: none"> Дисплеи мониторов соответствуют II классу дефектов пикселя согласно ГОСТ Р 52324-2005 (ISO 13406-2:2001), который допускает определенное максимальное число дефектов пикселей каждого типа.

ВНИМАНИЕ

ПЕРЕЧЕНЬ ПОВРЕЖДЕНИЙ, НЕ ДОПУСКАЮЩИХ ДАЛЬНЕЙШУЮ ЭКСПЛУАТАЦИЮ ТЕЛЕВИЗОРА:

- Сетевой шнур или вилка повреждены;
- Экран телевизора поврежден;
- Попадание влаги на телевизор;
- Падение телевизора.

Проблемы	Рекомендации по устранению
Пиксели (точки) всегда темные или всегда белые	<ul style="list-style-type: none"> Эта панель состоит из множества субпикселей, и ее изготовление требует применения наиболее совершенных технологий. Однако на экране может быть несколько светлых или темных пикселей. Эти отдельные пиксели не влияют на качество работы изделия.
Потрескивание	<ul style="list-style-type: none"> Треск, который слышен при просмотре или выключении телевизора, вызван тепловым сжатием пластика в результате изменения температуры и влажности. Данный шум является обычным явлением при использовании продуктов, подверженных температурной деформации.
Гудение электрической цепи / жужжание панели	<ul style="list-style-type: none"> Из высокочастотной коммутационной схемы устройства может исходить тихий шум, образованный при прохождении большого тока, необходимого для работы устройства. Это зависит от устройства. Данный звук не влияет на работу и надежность продукта. При включении и выключении устройство издает шум, это нормально.

ВЫГОРАНИЕ ЭКРАНА OLED TV

В отличие от обычных телевизоров со светодиодными или жидкокристаллическими дисплеями, в OLED-телевизорах каждый пиксель излучает свет. Это преимущество позволяет получить глубокий черный цвет и четкое изображение без размывания.

Из-за свойств органических материалов, используемых при производстве экранов с высокой разрешающей способностью, в OLED-дисплеях присутствует эффект остаточного изображения, которое может сохраняться на экране в течение длительного времени. Действие этого (характерного для всех OLED-панелей любого производителя) явления можно свести к минимуму, выбрав определенные режимы изображения.

Но, к сожалению, от него невозможно избавиться полностью, даже с учетом современного уровня развития технологий.

Непрерывный или повторяющийся показ одного и того же изображения в течение длительного времени может привести к появлению на экране остаточного изображения. Это довольно-таки обычное явление для устройств с использованием OLED панелей, возникающее из-за особенностей их производства.

У этого устройства есть встроенная функция защиты экрана. Не используйте изображения, которые могут привести к появлению остаточного изображения. Для этого следуйте рекомендациям.

Спровоцировать появление остаточного изображения могут:

- Изображения с темными областями сверху/снизу и слева/справа экрана;
- Изображения для экрана формата 4:3 или 21:9;
- Неподвижные изображения: номер канала, логотип станции, значок игровой консоли, меню цифровой приставки и т.д.;
- Другие статичные или повторяющиеся изображения.

РЕКОМЕНДАЦИИ ПО МИНИМИЗАЦИИ ЭФФЕКТА ОСТАТОЧНОГО ИЗОБРАЖЕНИЯ:

В меню изображения - OLED - есть специальные функции очистки пикселей, которая выполняет диагностику экрана и предотвращает появление на нем остаточного изображения. Кроме этого, предусмотрена автоматическая функция очистки пикселей, которая выполняет диагностику экрана и предотвращает появление на нем остаточного изображения.

Данная функция обеспечивает автоматический расчет оптимального времени очистки в зависимости от общего времени просмотра. Кроме того, она выполняется автоматически даже при выключенном телевизоре.

ПРИМЕЧАНИЕ

Когда на экране в течение длительного времени отображается одно статичное изображение, яркость экрана автоматически уменьшается, а затем восстанавливается после изменения картинки на экране. Это стандартная функция для минимизации остаточного изображения.

ТЕХНИЧЕСКИЕ ХАРАКТЕРИСТИКИ 55 OLED S9 ULTRA+*

Характеристики изображения:	<ul style="list-style-type: none"> • Разрешение: UHD • Поддержка цифрового телевидения • Разрешение экрана 3840*2160 точек • Частота обновления кадра: 144 Гц • Диагональ экрана: 55" (139 см) • Технология экрана: OLED
Цветовой декодер:	<ul style="list-style-type: none"> • DVB-T, DVB-C, DVB-T2, DVB-S2 • 16/32/64/128/256 QAM модуляция • MPEG2, MPEG4, H.265
Напряжение питания:	<ul style="list-style-type: none"> • 100-240 В, 50-60 Гц
Потребляемая мощность:	<ul style="list-style-type: none"> • 308 Вт
Интерфейсы для подключения оборудования:	<ul style="list-style-type: none"> • Мультимедийный интерфейс высокой четкости (HDMI) 2.1 x 4 • Композитный видеовход x 1 Аудиовход (L+R) x 1 LAN вход x 1 • USB x 2, Оптический выход x 1, Выход для наушников x 1 • Антенный вход x 1 LNBIN x 1 CI x 1 • Поддерживаемые системы: PAL и SECAM • Память телеканалов: 1000 (DTV) и 100 (ATV) • Антенный выход: 75 Ом, небалансный • Вход AV Video: 75 Ом 1V-P RCA • Вход AV Audio: 20 кОм, 500 мВ (скз.) • Поддержка разрешения на входах HDMI: 480i, 480p, 576i, 576p, 720i, 720p, 1080i, 1080p, 2160p • Wi-Fi: IEEE 802.11a/b/g/n/ac/ax, Частота: 2,4 ГГц / 5 ГГц / 6 ГГц (2400 - 2483,5 МГц / 5150 - 5350 МГц, 5470 - 5850 МГц / 5926 - 7125 МГц; с выходной мощностью передатчика не более 100 мВт) • Bluetooth: IEEE 802.15, V5.2, Частота: 2,4 ГГц (2400 - 2483,5 МГц; с выходной мощностью передатчика не более 100 мВт)
Качество звука:	<ul style="list-style-type: none"> • Звуковая стереосистема • 2 x 12 +20 Вт с поддержкой Dolby Atmos и Harman Kardon
Энергопотребление	<ul style="list-style-type: none"> • <0,5 Вт в режиме ожидания • 450 кВт*ч — годовое потребление
Дополнительные функции:	<ul style="list-style-type: none"> • UHF / VHF тюнер; таймер сна; родительский контроль; изображение и текст. ПДУ работает от 2-х батареек типа AAA (не входят в комплект поставки).
Габариты:	<ul style="list-style-type: none"> • Крепление стандарта VESA: 300 x 200 мм • Габариты упаковки (Ш x В x Г): 1400 x 880 x 180 мм • Габариты телевизора на подставке (Ш x В x Г): 1225 x 768 x 295 мм • Габариты телевизора без подставки (Ш x В x Г): 1225 x 749 x 59 мм • Вес упаковки: 29,5 кг • Масса телевизора с подставкой: 24,1 кг • Масса телевизора без подставки: 19,3 кг

ВАЖНО

* Характеристики могут быть изменены без предварительного уведомления по мере обновления используемых технологий.

ТЕХНИЧЕСКИЕ ХАРАКТЕРИСТИКИ 65 OLED S9 ULTRA+*

Характеристики изображения:	<ul style="list-style-type: none"> • Разрешение: UHD • Поддержка цифрового телевидения • Разрешение экрана 3840*2160 точек • Частота обновления кадра: 144 Гц • Диагональ экрана: 65" (165 см) • Технология экрана: OLED
Цветовой декодер:	<ul style="list-style-type: none"> • DVB-T, DVB-C, DVB-T2, DVB-S2 • 16/32/64/128/256 QAM модуляция • MPEG2, MPEG4, H.265
Напряжение питания:	<ul style="list-style-type: none"> • 100-240 В, 50-60 Гц
Потребляемая мощность:	<ul style="list-style-type: none"> • 408 Вт
Интерфейсы для подключения оборудования:	<ul style="list-style-type: none"> • Мультимедийный интерфейс высокой четкости (HDMI) 2.1 x 4 • Композитный видеовход x 1 Аудиовход (L+R) x 1 LAN вход x 1 • USB x 2, Оптический выход x 1, Выход для наушников x 1 • Антенный вход x 1 LNBIN x 1 CI x 1 • Поддерживаемые системы: PAL и SECAM • Память телеканалов: 1000 (DTV) и 100 (ATV) • Антенный выход: 75 Ом, небалансный • Вход AV Video: 75 Ом 1V-P RCA • Вход AV Audio: 20 кОм, 500 мВ (сск.) • Поддержка разрешения на входах HDMI: 480i, 480p, 576i, 576p, 720i, 720p, 1080i, 1080p, 2160p • Wi-Fi: IEEE 802.11a/b/g/n/ac/ax, Частота: 2,4 ГГц / 5 ГГц / 6 ГГц (2400 - 2483,5 МГц / 5150 - 5350 МГц, 5470 - 5850 МГц / 5926 - 7125 МГц; с выходной мощностью передатчика не более 100 мВт) • Bluetooth: IEEE 802.15, V5.2, Частота: 2,4 ГГц (2400 - 2483,5 МГц; с выходной мощностью передатчика не более 100 мВт)
Качество звука:	<ul style="list-style-type: none"> • Звуковая стереосистема • 2 x 12 +20 Вт с поддержкой Dolby Atmos и Harman Kardon
Энергопотребление	<ul style="list-style-type: none"> • <0,5 Вт в режиме ожидания • 670 кВт*ч — годовое потребление
Дополнительные функции:	<ul style="list-style-type: none"> • UHF / VHF тюнер; таймер сна; родительский контроль; изображение и текст. ПДУ работает от 2-х батареек типа AAA (не входят в комплект поставки).
Габариты:	<ul style="list-style-type: none"> • Крепление стандарта VESA: 300 x 300 мм • Габариты упаковки (Ш x В x Г): 1660 x 1015 x 190 мм • Габариты телевизора на подставке (Ш x В x Г): 1445x 891 x 295 мм • Габариты телевизора без подставки (Ш x В x Г): 1445 x 873 x 60 мм • Вес упаковки: 37,5 кг • Масса телевизора с подставкой: 29,9 кг • Масса телевизора без подставки: 25,1 кг

ВАЖНО

* Характеристики могут быть изменены без предварительного уведомления по мере обновления используемых технологий.

ВАЖНЫЕ ИНСТРУКЦИИ ПО БЕЗОПАСНОСТИ

ОПАСНОСТЬ НАРУШЕНИЯ УСТОЙЧИВОСТИ:

- ❶ ЭКРАН МОЖЕТ УПАСТЬ, ЧТО ПРИВЕДЕТ К СЕРЬЕЗНЫМ ТРАВМАМ ИЛИ ЛЕТАЛЬНОМУ ИСХОДУ.**

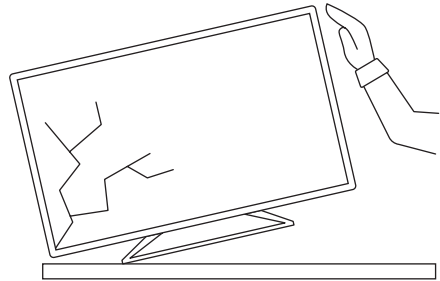
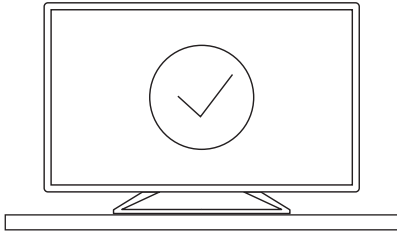

БОЛЬШИНСТВА ТРАВМ, ОСОБЕННО У ДЕТЕЙ, МОЖНО ИЗБЕЖАТЬ, ПРИНЯВ СЛЕДУЮЩИЕ ПРОСТЫЕ МЕРЫ ПРЕДОСТОРОЖНОСТИ:

- **ВСЕГДА** используйте подставки и способы крепления, рекомендованные изготовителем.
- **ВСЕГДА** используйте мебель, на которой можно безопасно установить экран.
- **ВСЕГДА** следите за тем, чтобы экран не свисал над краем мебели, на которой он установлен.
- **ВСЕГДА** объясняйте детям опасность попыток взобраться на мебель с целью добраться до экрана или его элементов управления.
- **ВСЕГДА** прокладывайте шнуры и кабели, подключенные к вашему экрану, так, чтобы о них нельзя было споткнуться, а также потянуть за них или схватить.
- **НИКОГДА** не устанавливайте телевизор в неустойчивом положении.
- **НИКОГДА** не ставьте экран на высокую мебель (например, на шкафы или книжные полки), не прикрепив и мебель, и экран к подходящей опоре.
- **НИКОГДА** не ставьте экран на ткань или другие материалы, которые используют в качестве прокладки между экраном и мебелью, на которой он устанавливается.
- **НИКОГДА** не кладите сверху на экран или на мебель, на которой он установлен, предметы, которые могут привлечь внимание детей и подтолкнуть добраться до них. Например, игрушки или пульты дистанционного управления.

ВНИМАНИЕ

В СЛУЧАЕ УСТАНОВКИ БАТАРЕЕК НЕВЕРНОГО ТИПА СУЩЕСТВУЕТ ОПАСНОСТЬ ВОЗГОРАНИЯ И ПОВРЕЖДЕНИЯ УСТРОЙСТВА

- Не бросайте батарейку в огонь или горячую печь, не разбивайте и не разрезайте ее.
- Не оставляйте батарейку в окружающей среде с очень высокой температурой.
- Не допускайте, чтобы батарейка подвергалась воздействию очень низкого давления воздуха.

HDMI[™]
HIGH-DEFINITION MULTIMEDIA INTERFACE

Термины HDMI, HDMI High-Definition Multimedia Interface, фирменный стиль HDMI и логотип HDMI являются товарными знаками или зарегистрированными товарными знаками компании HDMI Licensing Administrator, Inc.

Dolby Audio

Производится по лицензии Dolby Laboratories. Dolby, Dolby Audio и двойной символ D являются зарегистрированными товарными знаками Dolby Laboratories Licensing Corporation.

МЕРЫ ПРЕДОСТОРОЖНОСТИ И НАПОМИНАНИЯ

1. Ознакомьтесь с инструкцией.
2. Сохраняйте эту инструкцию.
3. Соблюдайте все меры предосторожности.
4. Соблюдайте приведенные в инструкции указания.
5. Не используйте данное устройство вблизи воды.
6. Протирайте устройство только сухой тканью.
7. Не перекрывайте вентиляционные отверстия, устанавливайте устройство в соответствии с инструкцией.
8. Не устанавливайте телевизор рядом с источниками тепла, такими как обогреватели, печи, и другими приборами (включая усилители), выделяющими тепло.
9. Соблюдайте осторожность при подключении устройства к электросети.
10. Берегите сетевой шнур от перекручивания или передевливания.
11. Используйте только устройства/ аксессуары, указанные производителем.
12. Отключайте устройство от розетки электросети во время грозы, а также в тех случаях, когда вы в течение длительного времени не собираетесь его использовать.
13. Все работы по обслуживанию должны выполняться квалифицированным персоналом. Сервисное обслуживание необходимо в случаях, когда устройство было повреждено каким-либо образом.
14. Сетевой штекер всегда должен быть в рабочем состоянии.
15. Не перекрывайте вентиляционные отверстия устройства.
16. Не устанавливайте на устройстве источники открытого огня, например, зажженные свечи.
17. Устройство предназначено для использования в условиях умеренного климата.
18. Изделие предназначено только для бытового использования.

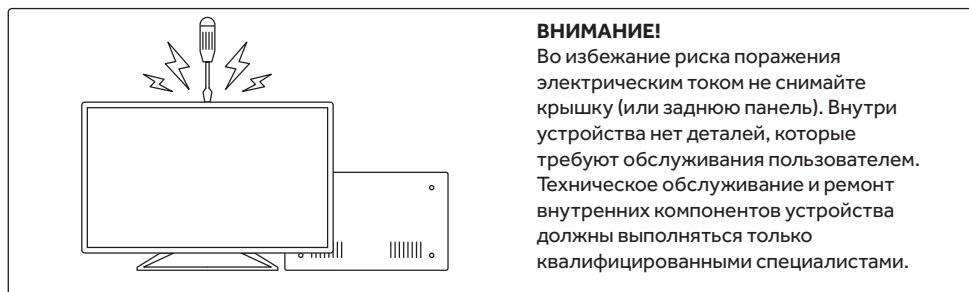

Данный знак указывает на наличие опасного напряжения внутри устройства.



Данный знак указывает на наличие важной информации об эксплуатации устройства или уходе за ним.



Данный знак указывает на наличие двойной изоляции между опасным сетевым напряжением и деталями, доступными для пользователя. При обслуживании используйте только идентичные запасные части.



Этот символ означает переменное напряжение.



Этот символ означает постоянное напряжение.



Данный знак указывает на то, что устройство должно быть утилизировано отдельно от бытовых отходов. Обратите внимание на экологические аспекты при утилизации батарей.

Для предотвращения нанесения ущерба окружающей среде или здоровью людей, утилизируйте данное устройство и батарейки в соответствии с установленными требованиями.

Для надлежащей утилизации устройства обратитесь в специализированную организацию, занимающуюся утилизацией бытовой техники и электроники.

- Высокое напряжение вырабатывается в процессе работы данного телевизора. Не снимайте с устройства заднюю панель. Техническое обслуживание и ремонт внутренних компонентов устройства должны выполняться только квалифицированными специалистами.
- Во избежание возникновения пожара или поражения электрическим током, не подвергайте данное устройство воздействию влаги.
- Не допускайте попадания каких-либо предметов в вентиляционные и другие отверстия телевизора. Не допускайте попадания каких-либо жидкостей на устройство.
- Для длительной и беспроблемной эксплуатации электрокомпонентам требуется охлаждение.
- Сетевой кабель нужно располагать таким образом, чтобы на него не наступали.
- Не протирайте включенное в сеть устройство, используйте мягкую ткань и рекомендованные средства для ухода. Средство следует распылять на ткань, а не сразу на экран.
- Никогда не вставляйте и не опирайтесь на телевизор, а также не роняйте телевизор или подставку. Будьте внимательны к детям. Устройство может упасть и нанести травму.
- Не устанавливайте устройство на неустойчивые тележки, стойки, полки или столы. Падение может привести к повреждению устройства, а также стать причиной физических травм человека.
- Рекомендуется отключить устройство от сети электропитания, если оно не используется в течение длительного периода времени.
- Не подвергайте телевизор воздействию прямых солнечных лучей и других источников тепла.
- Не устанавливайте телевизор непосредственно на другие устройства, которые выделяют тепло, например, на видеоплееры и аудиоусилители.
- При встроенной установке телевизора необходимо соблюдать указанные минимальные расстояния до стен (сверху – 10 см, по бокам – 20 см, сзади – 5 см). Перегрев приведет к повреждению и сокращению срока службы устройства.
- Примечание: Климатические условия для корректной работы телевизора:
Рабочая температура: 5 °C - 40 °C
Рабочая влажность: 20% ~ 80%
Температура хранения: -15 °C ~ 45 °C
Влажность при хранении: 10% ~ 90%.

ПРАВИЛА ИСПОЛЬЗОВАНИЯ

ПРАВИЛА

1. При первом включении телевизора, а также после обновления, инициализация может занять несколько минут (в зависимости от модели).
2. Изображения в данном руководстве несут исключительно информационный характер и могут несколько отличаться от реального вида вашего телевизора и отображения меню.
3. Доступные меню и параметры могут отличаться в зависимости от источника входящего сигнала и модели устройства.
4. При установке лицензионных обновлений функционал телевизора может расширяться.
5. Комплектация изделия может отличаться в зависимости от модели и быть изменена в одностороннем порядке без уведомления.
6. Характеристики изделия или содержание данного руководства могут быть изменены без предупреждения в связи с совершенствованием изделия.
7. Для нормального подключения кабелей HDMI и USB-устройств толщина внешнего обрамления разъемов не должна превышать 10 мм, а ширина — 18 мм.
8. Используйте сертифицированный кабель с логотипом HDMI.
9. В целях обеспечения безопасности не рекомендуется использовать нелицензионное ПО.
10. На любые повреждения, сбои и неисправности, возникшие в результате использования нелицензионных компонентов или ПО, гарантия не распространяется.
11. На экране некоторых моделей ТВ наклеена защитная пленка, а также наклейка evo, которые необходимо снять перед эксплуатацией.
12. Все винты следует правильно вставить и надежно закрутить. Если винты затянуть недостаточно сильно, телевизор может быть неустойчивым.

ВАЖНО

- Перед обновлением программного обеспечения необходимо учесть, что при неправильной установке телевизор может выйти из строя.
- Ни в коем случае не выключайте телевизор во время обновления.
- Для скачивания обновления программного обеспечения рекомендуется использовать проводное соединение с интернетом или WI-FI с высоким и стабильным уровнем сигнала, сеть 5150 - 5350 МГц, 5650 - 5850 МГц предпочтительна.

ТРАНСПОРТИРОВКА И ХРАНЕНИЕ

1. После транспортировки или хранения телевизора при пониженной температуре окружающей среды до включения питания следует выдержать не менее 5 часов при комнатной температуре.
2. Транспортировать телевизор рекомендуется в заводской упаковке или коробке.
3. Прежде чем поднимать или переносить телевизор, отключите кабель питания и все остальные кабели.
4. При транспортировке следите за расположением дисплея в коробке. Телевизор должен быть расположен вертикально, согласно указателям направления вверх. Не кладите коробку на сторону дисплея и на угловые поверхности.
5. Транспортировку, распаковку и перенос телевизора рекомендуется совершать двум людям.
6. Допускается кратковременное включение после доставки для проверки целостности экрана.

ПРАВОВАЯ ИНФОРМАЦИЯ



НАСТОЯЩЕЕ РУКОВОДСТВО ПО ЭКСПЛУАТАЦИИ РАСПРОСТРАНЯЕТСЯ НА ЖИДКОКРИСТАЛЛИЧЕСКИЕ ТЕЛЕВИЗОРЫ ЦВЕТНОГО ИЗОБРАЖЕНИЯ (LED) «HAIER», ПРЕДНАЗНАЧЕННЫЕ ДЛЯ ПРИЕМА СИГНАЛОВ ВЕЩАТЕЛЬНОГО ТЕЛЕВИДЕНИЯ И СОДЕРЖИТ ИНФОРМАЦИЮ, НЕОБХОДИМУЮ ПОТРЕБИТЕЛЮ ДЛЯ ПРАВИЛЬНОЙ И БЕЗОПАСНОЙ ЭКСПЛУАТАЦИИ.

ПРАВОВАЯ ИНФОРМАЦИЯ ДЛЯ ПОЛЬЗОВАТЕЛЯ

1. Телевизоры Haier предназначены исключительно для личного некоммерческого использования.
2. За просмотр и распространение любых материалов на данном устройстве, являющихся собственностью третьих лиц и защищенных соответствующими законами и нормативными актами о защите авторских прав, патентов и других прав интеллектуальной собственности, пользователь несет персональную ответственность.
3. Пользователь полностью несет ответственность за качество и производительность любых приложений/программ/дополнений, установленных на данное устройство самостоятельно из сторонних источников.
4. Изготовитель не берет на себя ответственность или гарантийные обязательства за использование/установку программного обеспечения, которое нарушает авторские права третьих лиц.
5. Изготовитель не берет на себя ответственность или гарантийные обязательства за ошибки, допущенные в ходе установки и использования программного обеспечения, просмотра контента, загрузки файлов и другой информации, которые могут привести к судебным искам и обязательствам по возмещению.
6. Все приложения/программы/дополнения и информационные файлы, загруженные пользователем на устройство являются собственностью третьих лиц. Следовательно, изготовитель не несет ответственность за изменения, приостановку и прекращение работы обновлений, а также не несет ответственности по судебным делам и возмещениям, которые возникают по ним.
7. Изготовитель оставляет за собой право ограничивать использование или доступ к определенным приложениям или контенту. Изготовитель не обязан предоставлять клиентское и гарантийное обслуживание в случае, если обновления содержимого поступают через стороннюю сеть и средства передачи данных.
8. Изготовитель не гарантирует корректной работы и производительности периферийных устройств, произведенных третьими лицами. Изготовитель не несет ответственность за ущерб, который может быть нанесен устройству в результате эксплуатации с использованием периферийных устройств других изготовителей.
9. Запись и воспроизведение информации на данном устройстве не должны нарушать авторские права создателя. Пользователь при эксплуатации этого или любого другого устройства несет персональную ответственность за соблюдение действующего в стране проживания законодательства об авторских правах.

ОБСЛУЖИВАНИЕ КЛИЕНТОВ

Мы рекомендуем обращаться в службу поддержки клиентов компании Haier, а также использовать оригинальные запасные части. Если у вас возникли проблемы с вашей бытовой техникой, пожалуйста, сначала изучите раздел «Поиск и устранение неисправностей».

ЕСЛИ ВЫ НЕ НАШЛИ РЕШЕНИЯ ПРОБЛЕМЫ, ПОЖАЛУЙСТА, ОБРАТИТЕСЬ:

1

**К ВАШЕМУ
ОФИЦИАЛЬНОМУ
ДИЛЕРУ**

2

В наш колл-центр:
РФ: 8 (800) 250-43-05
РБ: 8 (10-800) 2000-17-06

3

На сайт
WWW.HAIERONLINE.RU

**ОБРАЩАЯСЬ В НАШ СЕРВИСНЫЙ ЦЕНТР, ПОЖАЛУЙСТА, ПОДГОТОВЬТЕ
СЛЕДУЮЩУЮ ИНФОРМАЦИЮ, КОТОРУЮ ВЫ МОЖЕТЕ НАЙТИ
НА ПАСПОРТНОЙ ТАБЛИЧКЕ И В ЧЕКЕ:**



Модель _____

Серийный номер _____

Дата продажи _____

Также, пожалуйста, проверьте наличие гарантии и документов о продаже

ВАЖНО! Отсутствие на приборе серийного номера делает невозможной для изготовителя идентификации прибора и, как следствие, его гарантийное обслуживание.

ЗАПРЕЩАЕТСЯ удалять с прибора заводские идентифицирующие таблички. Отсутствие заводских табличек может стать причиной отказа выполнения гарантийных обязательств.

В настоящий документ могут быть внесены изменения без предварительного уведомления. Изготовитель оставляет за собой право вносить изменения в конструкции и комплектацию изделия без дополнительного уведомления.

ГАРАНТИЙНЫЕ УСЛОВИЯ

УВАЖАЕМЫЙ ПОКУПАТЕЛЬ!

Корпорация Haier благодарит Вас за Ваш выбор, гарантирует высокое качество и безупречное функционирование данного изделия при соблюдении правил его эксплуатации. Срок службы телевизора — 5 лет со дня передачи изделия конечному потребителю. Учитывая высокое качество продукции, фактический срок службы может значительно превышать официальный. Вся продукция изготовлена с учетом условий эксплуатации и соответствует требованиям технических регламентов Евразийского экономического (Таможенного) союза. Рекомендуем по окончании срока службы обратиться в авторизованный сервисный центр для проведения профилактических работ и получения рекомендаций по дальнейшей эксплуатации изделия.

Во избежание недоразумений убедительно просим Вас при покупке внимательно изучить эксплуатационную документацию, условия гарантийных обязательств. Данное изделие представляет собой технически сложный товар бытового назначения. Если купленное Вами изделие требует специальной установки и подключения, настоятельно рекомендуем Вам обратиться в авторизованный сервисный центр Haier.

Корпорация Haier подтверждает принятие на себя обязательств по удовлетворению требований потребителей, установленных действующим законодательством о защите прав потребителей, иными нормативными актами в случае обнаружения недостатков изделия. Однако Корпорация Haier оставляет за собой право отказать в гарантийном обслуживании изделия в случае несоблюдения изложенных ниже условий.

УСЛОВИЯ ГАРАНТИЙНОГО ОБСЛУЖИВАНИЯ:

Корпорация Haier устанавливает гарантийный срок 12 месяцев со дня передачи товара потребителю. Во избежание возможных недоразумений, сохраняйте в течение срока службы документы, прилагаемые к изделию при продаже (товарный чек, кассовый чек, эксплуатационная документация). Запасные части и замененные блоки, используемые для ремонта, могут быть как новыми, так и восстановленными.

ПОЛНЫЙ СПИСОК АВТОРИЗОВАННЫХ СЕРВИСНЫХ ЦЕНТРОВ ВЫ МОЖЕТЕ УЗНАТЬ В ИНФОРМАЦИОННОМ ЦЕНТРЕ HAIER ПО ТЕЛЕФОНАМ:

8 (800) 250-43-05
для потребителей из России
(бесплатный звонок из регионов России)

На сайте:
WWW.HAIERONLINE.RU

8 (10-800) 2000-17-06
для потребителей из Беларуси
(бесплатный звонок из регионов Беларуси)

Сделав запрос по электронной почте:
HELP@HAIERONLINE.RU

ДАННЫЕ АВТОРИЗОВАННЫХ СЕРВИСНЫХ ЦЕНТРОВ МОГУТ БЫТЬ ИЗМЕНЕНЫ,
ЗА СПРАВКАМИ ОБРАЩАЙТЕСЬ В ИНФОРМАЦИОННЫЙ ЦЕНТР HAIER.

ГАРАНТИЙНОЕ ОБСЛУЖИВАНИЕ НЕ РАСПРОСТРАНЯЕТСЯ НА ИЗДЕЛИЯ, НЕДОСТАТКИ КОТОРЫХ ВОЗНИКЛИ ВСЛЕДСТВИЕ:

- нарушения потребителем условий и правил эксплуатации, хранения и/или транспортировки товара;
- неправильной установки и/или подключения изделия;
- нарушения технологии работ с электрическими подключениями, как и привлечение к монтажу изделия лиц, не имеющих соответствующей квалификации, подтвержденной документально;
- отсутствия своевременного технического обслуживания изделия в том случае, если этого требует эксплуатационная документация;
- применения моющих средств, не соответствующих данному типу изделия, а также превышения рекомендуемой дозировки моющих средств;
- использования изделия в целях, для которых оно не предназначено;
- действий третьих лиц: ремонт или внесение не санкционированных изготовителем конструктивных или схемотехнических изменений не уполномоченными лицами;
- отклонений от стандартов и норм питающих сетей;
- действия непреодолимой силы (стихия, пожар, молния и т. п.);
- несчастных случаев, умышленных или неосторожных действий потребителя или третьих лиц;
- обнаружения повреждений, вызванных попаданием внутрь изделия посторонних предметов, веществ, жидкостей, насекомых, продуктов жизнедеятельности насекомых;
- использования изделия для предпринимательской деятельности.

ГАРАНТИЙНОЕ ОБСЛУЖИВАНИЕ НЕ РАСПРОСТРАНЯЕТСЯ НА СЛЕДУЮЩИЕ ВИДЫ РАБОТ:

- установка и подключение изделия на месте эксплуатации;
- инструктаж и консультирование потребителя по использованию изделия;
- очистка изделия снаружи либо изнутри.

ГАРАНТИЙНОМУ ОБСЛУЖИВАНИЮ НЕ ПОДЛЕЖАТ НИЖЕПЕРЕЧИСЛЕННЫЕ РАСХОДНЫЕ МАТЕРИАЛЫ И АКСЕССУАРЫ:

- пульты управления, аккумуляторные батареи, элементы питания, внешние блоки питания и зарядные устройства, соединительные провода с разъемами;
- документация, прилагаемая к изделию.

ДОПОЛНЕНИЯ К ИНСТРУКЦИИ ПО ЭКСПЛУАТАЦИИ:

- Корпорация Haier не несет ответственности за потерю пользователем при использовании изделия какой-либо конфиденциальной или персональной информации;
- Предоставление приложений или программного обеспечения третьими лицами может быть изменено, приостановлено или прекращено без предварительного уведомления.

ВАЖНО

Отсутствие на приборе серийного номера делает невозможной для изготовителя идентификацию прибора и, как следствие, его гарантийное обслуживание.

Запрещается удалять с прибора заводские идентифицирующие таблички. Отсутствие заводских табличек может стать причиной отказа выполнения гарантийных обязательств.

По вопросам настройки, функционала, а также жалоб и предложений обращайтесь в нашу службу поддержки. Поддержка в чате на сайте или по бесплатному номеру телефона: www.haieronline.ru или **8 (800) 250-43-05**

Для вызова специалиста на ремонт или сервисное обслуживание Вам достаточно позвонить по бесплатному номеру: **8 (800) 250-43-05** и указать свои контактные данные, где бы Вы ни находились.

Изготовитель: «Haier Overseas Electric Appliances Corp. Ltd.», Room S401, Haier Brand building, Haier Industry park Hi-tech Zone, Laoshan District, Qingdao, China

Уполномоченная организация/импортер, принимающая претензии:
ООО «ХАР», 121099, город Москва, Новинский бульвар, дом 8, этаж 16, офис 1601.
Тел.: 8-800-250-43-05, адрес эл. почты: info@haierrussia.ru

Уполномоченная организация в Республике Казахстан:
ТОО «Хайер Мидл Эйжа», 050000, город Алматы, Медеуский район, Проспект Достык, дом 210.
Тел.: 8-800-070-01-29, адрес эл. почты: support-kz@haieronline.kz

Сертификат соответствия №ЕАЭС RU С-СН.АЯ.В.38823/25 от 28.01.2025 действует до 27.01.2030. Декларация соответствия №ЕАЭС RU Д-СН.РА01.В.56741/25 от 30.01.2025 действует до 29.01.2030.

Более подробные сведения указаны в Едином реестре выданных сертификатов соответствия и зарегистрированных деклараций о соответствии Евразийского экономического союза.

Дата изготовления и гарантийный срок указаны на упаковке.

Сделано в Китае

Haier

ANDROID TV
SMART TV

55 OLED S9 ULTRA+
65 OLED S9 ULTRA+

Haier

ПАЙДАЛАНУ ЖӨНІНДЕГІ НҰСҚАУЛЫҚ

Сұйық кристалды түсті кескінді
теледидар (OLED)

Құрылғыны қолданар алдында осы
пайдалану жөніндегі нұсқаулықты мұқият
оқып шығыңыз және оны әрі қарай қолдану
үшін сақтаңыз

KZ

Мазмұны

Қашықтан басқару пульті	28
Қолдануға дайындық	29
Құрылғыларды қосу және баптау	31
Ақаулықтарды іздеу және жою	33
Техникалық сипаттамалары	36-37
Қауіпсіздік бойынша маңызды нұсқаулар	38
Сақтық шаралары және ескертулер	39
Қолдану ережелері	41
Құқықтық ақпарат	42
Клиенттерге қызмет көрсету	43
Кепілдік шарттары	44

Haier

55 OLED S9 ULTRA+
65 OLED S9 ULTRA+

KZ

Қашықтан басқару пульті

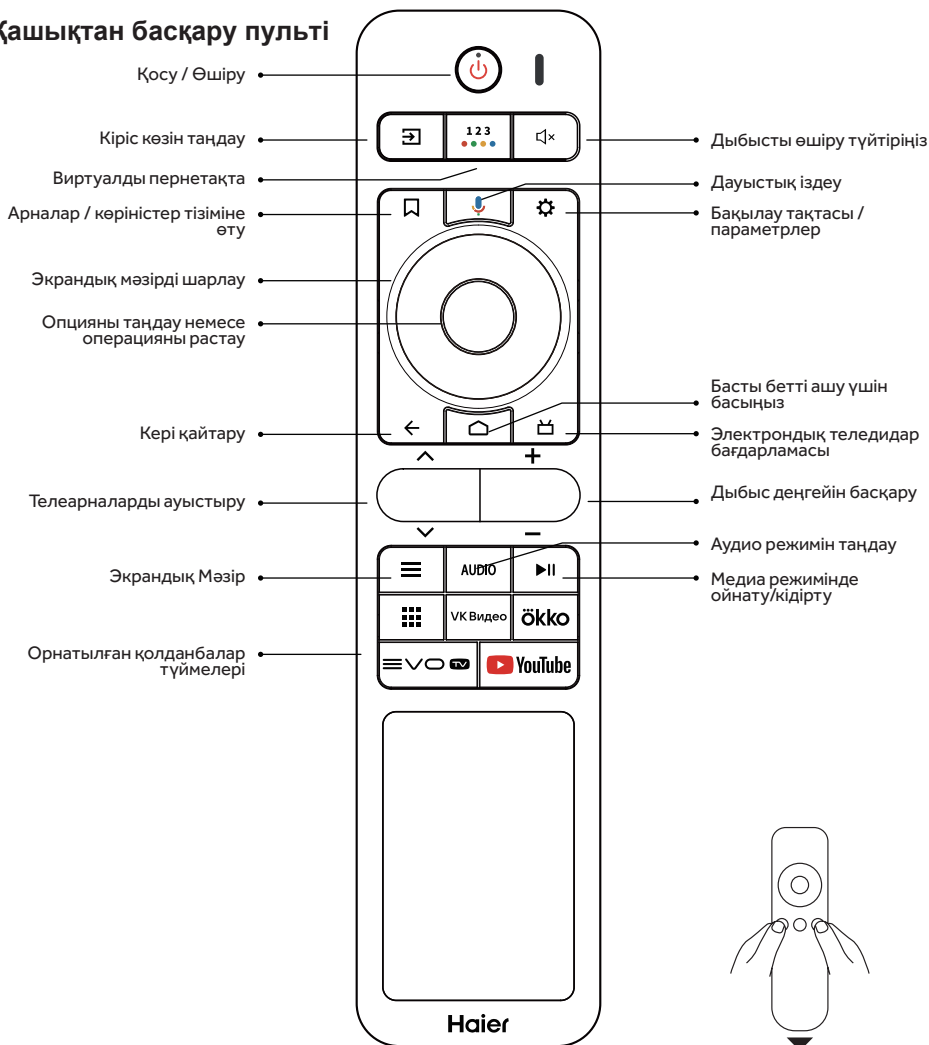

ЕСКЕРТПЕ

1. Қашықтан басқару құралы ұзақ уақыт бойы пайдаланылмаса, батареяны қорғау автоматты түрде қосылады. Құрылғыны іске қосу үшін 5V USB-C зарядтағышын USB-C портына қосып, 5 минут зарядтаңыз.
2. Зарядтағышыңыз 5 В зарядтау режимін қолдайтынына көз жеткізіңіз. Шамадан тыс зарядтау кернеуі мен ток құрылғыны зақымдауы мүмкін. Қашықтан басқару пульті жылдам зарядтау функциясын қолдамайды.

ЕСКЕРТПЕ

Пульт пен оның сыртқы түрі ескертусіз өзгертілуі мүмкін.

Бірінші рет қосқан кезде теледидардың қашықтан басқару пультімен жұптастыруын орындаңыз. Теледидарды қосыңыз және экрандағы сыбырларды орындаңыз:

1. «Оралу» және «Электрондық телехабарлар бағдарламасы» батырмаларын бір мезгілде басып бірнеше секунд ұсап тұрыңыз;
2. Пульте индикатор жыпылықтай бастағанын, және экранда пульттің қосылғанын білдіретін жазу пайда болғанын күтіңіз.

ҚОЛДАНУҒА ДАЙЫНДЫҚ

МАҢЫЗДЫ

Теледидар экранының аймағына қысым жасамаңыз, себебі бұл экран кенебінің тұтастығын бұзуы мүмкін. Өндірушінің кепілдігі дұрыс пайдаланбау немесе дұрыс орнатпау салдарынан туындаған ақауларға қолданылмайды.

ТҰҒЫРДЫ БЕКІТУ

1. Зақым келтірмеу үшін теледидарды беткі жағымен жұмсақ және тегіс бетке (көрпе, поролон, мата және т. б.) қойыңыз.
2. Тірек аяқтарын тіреу негізіне бекіту үшін төрт бұранданы пайдаланыңыз.
3. Төрт бұранданы пайдаланып тіреуді теледидардың төменгі жағына бекітіңіз.

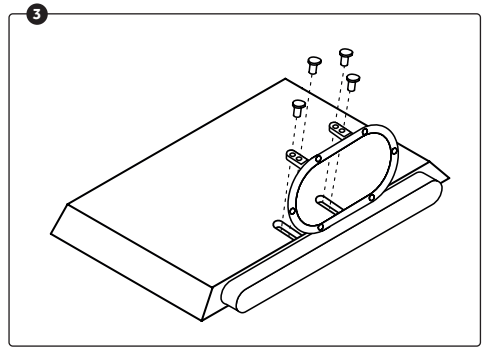
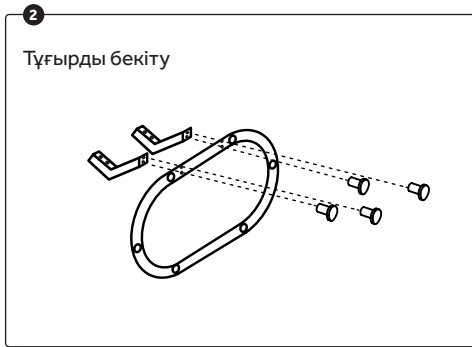

ТЕЛЕДИДАРДЫ ҚАБЫРҒАҒА ОРНАТУҒА ДАЙЫНДАУ

Кабельдердің өрілісін болдырмау үшін теледидар мен қабыр арасында кемінде 60 мм қашықтық қалдыруды ұсынамыз.

Теледидарды қабырғаға орнатпас бұрын, тұғырды шешіп, оның орнына кронштейнді бекіту керек.

ҚАБЫРҒАЛЫҚ КРОНШТЕЙНДІ ТЕЛЕДИДАРҒА БЕКІТУ ТӘРТІБІ:

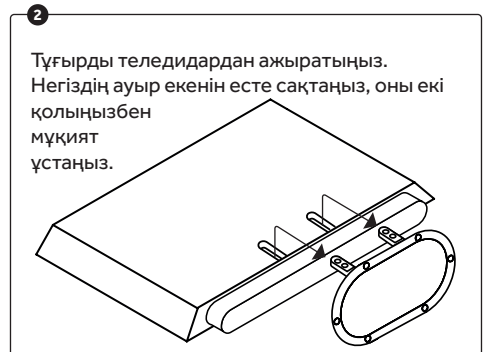
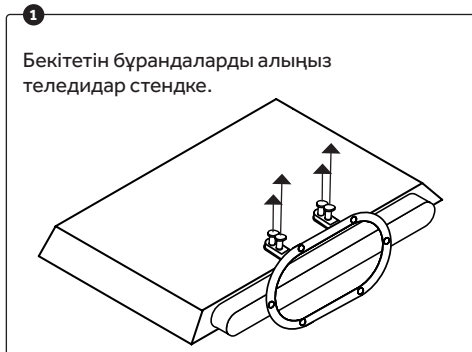

3

Қабырғаға арналған тесіктерден бұрандаларды алыңыз теледидардың артқы жағындағы бекіткіштер. (Бұрандалар болмауы мүмкін немесе модельге байланысты қатысыңыз теледидар).

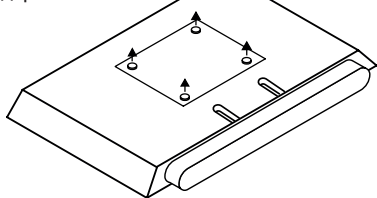

4

M6 x 30 mm/ 4 дн. бұрандаларды пайдаланып, қабырға кронштейнін теледидардың артқы жағына бекітіңіз.

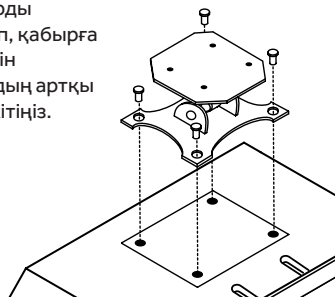

5

Қабырғаға арналған бұрандаларды бекітіңіз теледидардың артқы жағындағы бекіткіштер, бұрандалардың тартылуына жол бермеу.

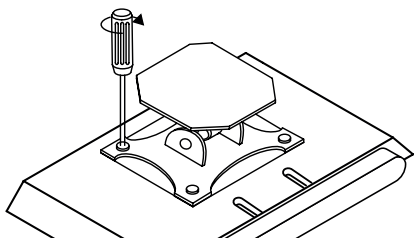

6

Кронштейнді қабырғаға дюбельдермен бекітіңіз. Қабырға кронштейнімен бірге берілген пайдаланушы нұсқаулығындағы нұсқауларды орындау арқылы орнатуды орындаңыз.

*Теледидар мен кронштейннің сыртқы түрі суретте көрсетілгеннен өзгеше болуы мүмкін.

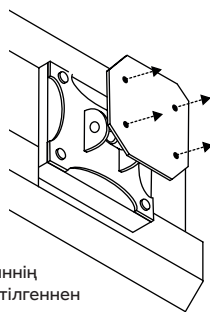

ТЕЛЕДИДАРДЫ ҚОСУ

1

Тұғырды орнатыңыз және теледидарды қатты бетке қойыңыз.

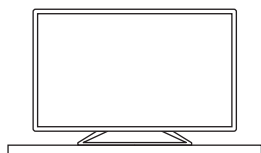

ЕСКЕРТПЕ:

Теледидар еркін ауа ағыны қамтамасыз етіліп орналастырылғанына көз жеткізіңіз. Артқы қақпақтағы желдеткіш саңылауларды жаппаңыз. Қауіпті жағдайлардың туындауын болдырмау үшін осы жабдықта немесе оған жақын жерде жанған шамдар сияқты ашық от көздерін орналастыруға болмайды.

2

Баусымды жұмыс істеп тұрған розеткаға қосыңыз.

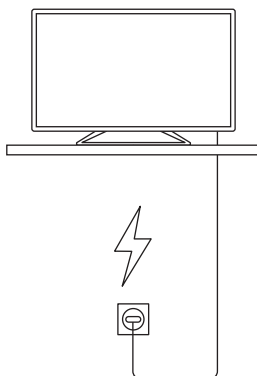

3

Теледидарды қосу:

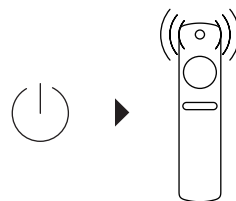

Қашықтан басқару пультіндегі батырманы немесе теледидардың бүйірлік басқару панеліндегі «ҚҰАТ» батырмасын басыңыз.

ҚҰРЫЛҒЫЛАРДЫ ҚОСУ ЖӘНЕ БАПТАУ

БАТЫРМАЛАРДЫ БАСҚАРУ

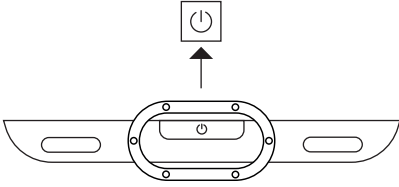

Қосу: POWER түймесін басыңыз.
Түйме теледидар үлгісіне байланысты ортасында, бүйірлік панелінде немесе корпустың төменгі жағында орналасуы мүмкін.

Қуатты өшіру: POWER түймесін басып тұрыңыз.

ЖЕТКІЗУ ЖИЫНТЫҒЫ

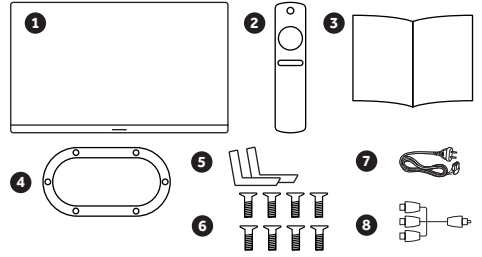

- | | |
|---|-------|
| 1. Теледидар | 1 дн. |
| 2. Қашықтан басқару пульті | 1 дн. |
| 3. Пайдалану жөніндегі нұсқаулық | 1 дн. |
| 4. Стенд негізі | 1 дн. |
| 5. Тұру аяқтары | 2 дн. |
| 6. Бұрандалар | 8 дн. |
| 7. Қуат сымы | 1 дн. |
| 8. 1-ден 3-ке дейінгі AV адаптер кабелі | 1 дн. |

СЫРТҚЫ БҮЙІРЛІК АУДИО-/БЕЙНЕ ҚОСЫЛЫМДАРЫ

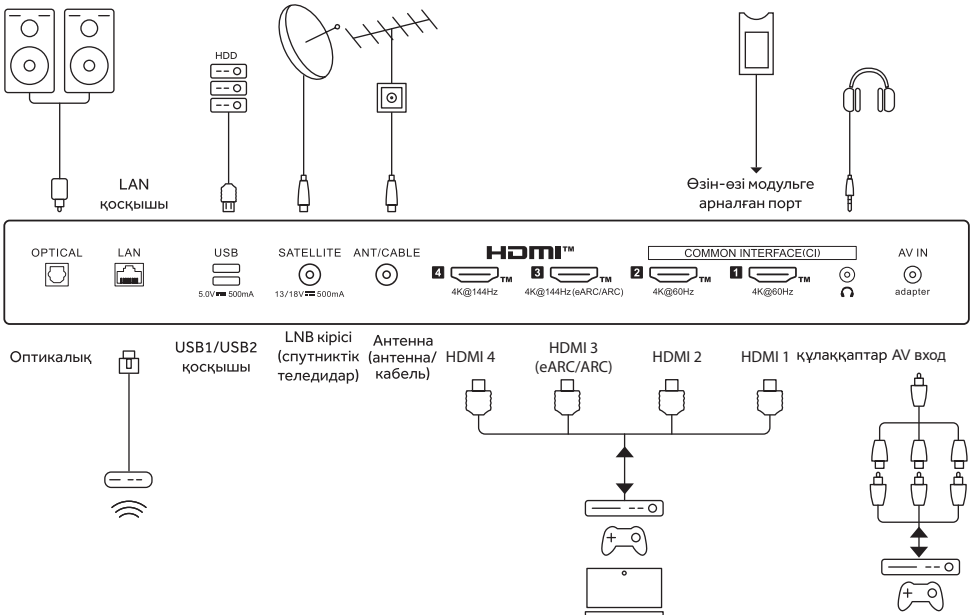

Құрылғыларды қосу және баптау

Теледидарды бірінші рет қосқан кезде виртуалды баптау шебері барлық негізгі баптауларды орындауға көмектеседі.

Батареяларды Bluetooth функциясы бар қашықтан басқару пультіне салыңыз және пультті теледидармен түйіндесуін орындаңыз.

Әрі қарай, экрандағы сыбырларды орындау арқылы теледидардың негізгі баптауларын орнатыңыз.

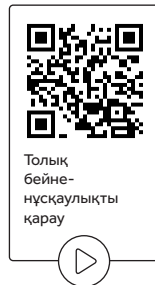

Бастапқы баптау бойынша экрандағы мәтіндік сыбырды қараңыз

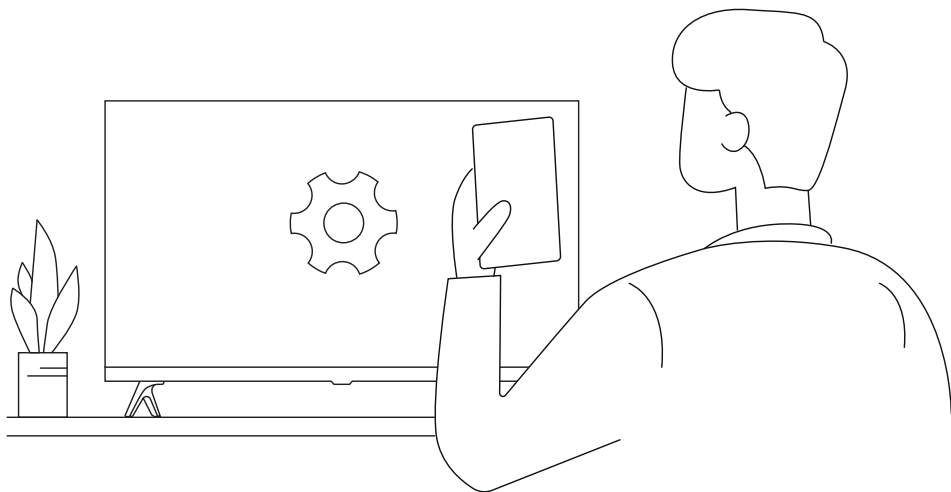

АҚАУЛЫҚТАРДЫ ІЗДЕУ ЖӘНЕ ЖОЮ

МАҢЫЗДЫ

Қызмет көрсету орталығына бармас бұрын барлық баптауларды тексеруіңізді сұраймыз. Бұл кеңестер уақытыңыз бен ақшаңызды үнемдеуге көмектеседі, өйткені орнату және баптау шығындары сіздің кепілдігіңізбен жабылмайды.

Мәселелер	Жою бойынша ұсыныстар
«Елес» немесе қос кескін	<ul style="list-style-type: none"> Бұл биік ғимараттарға немесе ландшафт ерекшеліктеріне байланысты антеннаның сигнал сапасының нашарлығынан болуы мүмкін. Жоғары бағытталған антеннаны пайдалану кескінді жақсарты алады.
Қуат көзі жоқ	<ul style="list-style-type: none"> Теледидар қуат кабелінің розеткаға қосылғанын тексеріңіз. Теледидарды ажыратыңыз, 60 секунд күтіңіз де, ашаны розеткаға қосып, теледидарды қайта қосыңыз.
Кескін жоқ	<ul style="list-style-type: none"> Теледидарға дұрыс жалғанғанына көз жеткізу үшін теледидардың артқы панеліндегі антеннаның қосылымын тексеріңіз. Хабар тарату станциясында ақаулар болуы мүмкін. Басқа арнаны қосып көріңіз. Контрастылығы мен жарықтығын реттеңіз. Субтитрлер баптауларын тексеріңіз. Кейбір субтитрлер кескін мәселелерін тудыруы мүмкін.
Кескін бар, бірақ дыбыс жоқ	<ul style="list-style-type: none"> Қашықтан басқару пультіндегі немесе теледидардың бүйірлік панеліндегі VOL+ батырмасын басу арқылы дыбыс деңгейін жоғарылатыңыз. Дыбыс қосулы екеніне көз жеткізу үшін қашықтан басқару пультіндегі MUTE батырмасын басыңыз.
Жақсы дыбыс, бірақ күңгірт түстер	<ul style="list-style-type: none"> Контрастылығы мен жарықтығын реттеңіз.
Кескін сапасы нашар	<ul style="list-style-type: none"> Теледидарға S-VHS камерасын, бейнекамераны және басқа сыртқы құрылғыларды бір уақытта қосу кезінде кескін сапасы нашарлауы мүмкін. Сыртқы құрылғылардың бірін ажыратыңыз.
Кескінде ақ нүктелер көрінеді	<ul style="list-style-type: none"> Антеннаның қосылуын тексеріңіз.
Көлденең пунктирлі сызықтар	<ul style="list-style-type: none"> Бұл электрлік кедергілерден туындауы мүмкін (мысалы, фен, неон жарығы және т. б.). Жабдықты өшіріңіз.
Теледидар қашықтан басқару пультіне жауап бермейді	<ul style="list-style-type: none"> Батареялардың жұмыс істеп тұрғанын тексеріңіз. Қажет болса, оларды ауыстырыңыз. Теледидардағы қашықтан басқару хабаршысының әйнегін тазалаңыз. Теледидардың бүйірлік панеліндегі батырмаларды пайдаланып көріңіз.
Пиксельдер (нүктелер) әрқашан қараңғы немесе әрқашан ақ	<ul style="list-style-type: none"> Мониторлар дисплейлері ГОСТ Р 52324-2005 (ISO 13406-2:2001) стандартына сай пиксель ақауларының II класына сәйкес келеді, ол әр типтегі пиксельдер ақауларының белгілі бір максималды санына рұқсат етеді.

НАЗАР АУДАРЫҢЫЗ

ТЕЛЕДИДАРДЫ ОДАН ӘРІ ПАЙДАЛАНУҒА ЖОЛ БЕРМЕЙТІН ЗАҚЫМДАНУЛАР ТІЗБЕСІ:

- Желілік баусым немесе аша зақымдалған;
- Теледидардағы ылғал түскен кезде;
- Теледидардың экраны зақымдалған;
- Теледидар құлағаннан кейін.

Мәселелер	Жою бойынша ұсыныстар
Пиксельдер (нүктелер) әрқашан қараңғы немесе әрқашан ақ	<ul style="list-style-type: none"> • Бұл панель көптеген субпиксельдерден тұрады және оны жасау үшін ең озық технологияны қажет етеді. Дегенмен, экранда кейбір ашық немесе күңгірт пикселдер болуы мүмкін. Бұл жеке пикселдер өнімнің өнімділігіне әсер етпейді.
Крекинг	<ul style="list-style-type: none"> • Теледидарды көргенде немесе өшіргенде естілетін жарылған шу температура мен бұлғалдың өзгеруіне байланысты пластиктің термиялық жиырылуынан туындайды. Бұл шуыл термиялық деформацияға ұшыраған өнімдерде жиі кездеседі.
Электр тізбегінің дыбысы/панельдің дыбысы	<ul style="list-style-type: none"> • Төмен шу құрылғының жұмыс істеуі үшін қажетті үлкен токтың өтуі нәтижесінде пайда болатын жоғары жиілікті коммутация тізбегінен шығуы мүмкін. Бұл құрылғыға байланысты. Бұл дыбыс өнімнің жұмысына және сенімділігіне әсер етпейді. Құрылғы қосу және өшіру кезінде шу шығарады, бұл қалыпты жағдай.

OLED ТЕЛЕДИДАР ЭКРАНЫНЫҢ ЖАНУЫ

Кәдімгі жарықдиодты немесе СКД теледидарларынан айырмашылығы, OLED теледидарларында әрбір пиксель жарық шығаратын болады. Бұл артықшылық терең қара түске және бұлдырсыз анық кескіндерге мүмкіндік береді.

Жоғары ажыратымдылықтағы экрандарды шығару үшін қолданылатын органикалық материалдардың қасиеттеріне байланысты OLED дисплейлері экранда ұзақ уақыт қалуы мүмкін кейінгі кескіннен зардап шегеді. Бұл құбылысты (кез келген өндірушінің барлық

OLED панельдеріне тән) белгілі бір кескін режимдерін таңдау арқылы азайтуға болады. Бірақ, өкінішке орай, бүгінгі технологиямен де одан толық құтылу мүмкін емес. Бір кескінді ұзақ уақыт бойы үздіксіз немесе қайталап көрсету экранда кескіннің сақталуына әкелуі мүмкін. Бұл OLED құрылғыларында жиі кездесетін жағдай және өндіріс процесіне байланысты. Бұл құрылғыда ендірілген экранды қорғау мүмкіндігі бар. Кескіннің сақталуына әкелуі мүмкін кескіндерді пайдаланбаңыз. Төмендегі нұсқауларды орындаңыз.

Төмендегілер кескіннің сақталуына әкелуі мүмкін:

- Экранның жоғарғы/төменгі және сол жақ/оң жағында қараңғы аймақтары бар кескіндер;
- 4:3 немесе 21:9 экрандарға арналған кескіндер;
- Қозғалмайтын суреттер: арна нөмірі, станция логотипі, ойын консолінің белгішесі, приставка мәзірі және т.б.;
- Басқа статикалық немесе қайталанатын кескіндер.

ҚАЛДЫҚ КЕСКІНДЕРДІҢ ӘСЕРІН АЗАЙТУ БОЙЫНША ҰСЫНЫСТАР:

Сурет мәзірінде - OLED - экранды диагностикалайтын және ондағы қалдық кескіндердің пайда болуына жол бермейтін пикселдерді тазалауға арналған арнайы функциялар бар. Сонымен қатар, экранды диагностикалайтын және ондағы қалдық кескіндердің пайда болуына жол бермейтін пикселдерді тазалаудың автоматты функциясы бар. Бұл функция жалпы қарау уақытына байланысты оңтайлы тазалау уақытын автоматты түрде есептейді. Бұған қоса, ол теледидар өшірілген кезде де автоматты түрде орындалады.

ЕСКЕРТУ

Экран ұзақ уақыт бойы бірдей статикалық кескінді көрсеткенде, экран жарықтығы автоматты түрде азаяды, содан кейін экрандағы кескін өзгерген кезде қалпына келтіріледі. Бұл кескінің сақталуын азайтуға арналған стандартты функция.

ТЕХНИКАЛЫҚ СИПАТТАМАЛАРЫ 55 OLED S9 ULTRA+ *

Кескін сипаттамалары:	<ul style="list-style-type: none"> • Ажыратымдылығы: UHD • Сандық теледидарды қолдау • Экран ажыратымдылығы: 3840x2160 нүкте • Кадрды жаңарту жиілігі: 144 Гц • Экран диагоналы: 55" (139 см.) • Экран технологиясы: OLED
Түсті декодер:	<ul style="list-style-type: none"> • DVB-T, DVB-C, DVB-T2, DVB-S2 • 16/32/64/128/256 QAM модуляция • MPEG2, MPEG4, H.265
Қуат кернеуі:	<ul style="list-style-type: none"> • 100-240 В, 50-60 Гц
Қуат кернеуі:	<ul style="list-style-type: none"> • 308 Вт
Жабдықты қосуға арналған интерфейстер:	<ul style="list-style-type: none"> • Жоғары анықтықтағы мультимедиялық интерфейс (HDMI) 2.1 x 4 • Композиттік бейнекіріс x 1 Аудиокіріс (L+R) x 1 LAN кірісі x 1 • USB x 2 Оптикалық шығыс x 1 Құлаққапқа арналған шығыс x 1 • Антенна кірісі x 1 LNBIN x 1 CI x 1 • Қолдаулы жүйелер: PAL және SECAM • Телеарналардың жады: 1000 (DTV) және 100 (ATV) • Антенна шығысы: 75 Ом, теңгерілмеген • AV Video кірісі: 75 Ом 1V-P RCA • AV Audio шығысы: 20 кОм, 500 мВ (өтп.) • HDMI кірістеріндегі ажыратымдылықты қолдауы: 480i, 480p, 576i, 576p, 720i, 720p, 1080i, 1080p, 2160p • Wi-Fi: IEEE 802.11a/b/g/n/ac/ax, жиілігі: 2,4 ГГц / 5 ГГц / 6 ГГц (2400 - 2483,5 МГц / 5150 - 5350 МГц, 5470 - 5850 МГц / 5926 - 7125 МГц; таратқыштың шығыс қуаты 100 мВ аспайды) • Bluetooth: IEEE 802.15, V5.2, Жиілік: 2,4 ГГц (2400 - 2483,5 МГц; таратқыштың шығыс қуаты 100 мВт аспайтын)
Дыбыс сапасы:	<ul style="list-style-type: none"> • Дыбыстық стереожүйе • Dolby Atmos / Harman/Kardon бойынша 2 x 12 + 20 Вт
Қуатты тұтыну:	<ul style="list-style-type: none"> • <0,5 Вт күту режимінде • 450 кВт * сағ - жылдық тұтыну
Қосымша функциялар:	<ul style="list-style-type: none"> • UHF / VHF тюнері; ұйқы таймері; ата-ана бақылауы; кескін және мәтін. ҚБП ААА түрдегі 2 батареямен жұмыс істейді (жеткізуге кірмейді).
Габариттері:	<ul style="list-style-type: none"> • VESA стандартының бекітуі: 300 x 200 мм. • Қаптаманың өлшемдері (ЕхБхТ): 1400 x 880 x 180 мм. • Тұғырдағы теледидардың өлшемдері (ЕхБхТ): 1225 x 768 x 295 мм. • Теледидардың өлшемдері (ЕхБхТ): 1225 x 749 x 59 мм. • Қаптаманың салмағы: 29,5 кг. • Тұғыры бар теледидардың салмағы: 24,1 кг. • Тұғырсыз теледидардың салмағы: 19,3 кг.

МАҢЫЗДЫ

* Қолданылатын технологиялар жаңартылған кезде сипаттамалар ескертусіз өзгертілуі мүмкін.

ТЕХНИКАЛЫҚ СИПАТТАМАЛАРЫ 65 OLED S9 ULTRA+ *

Кескін сипаттамалары:	<ul style="list-style-type: none"> • Ажыратымдылығы: UHD • Сандық теледидарды қолдау • Экран ажыратымдылығы: 3840x2160 нүкте • Кадрды жаңарту жиілігі: 144 Гц • Экран диагоналы: 65" (165 см.) • Экран технологиясы: OLED
Түсті декодер:	<ul style="list-style-type: none"> • DVB-T, DVB-C, DVB-T2, DVB-S2 • 16/32/64/128/256 QAM модуляция • MPEG2, MPEG4, H.265
Қуат кернеуі:	<ul style="list-style-type: none"> • 100-240 В, 50-60 Гц
Қуат кернеуі:	<ul style="list-style-type: none"> • 408 Вт
Жабдықты қосуға арналған интерфейс:	<ul style="list-style-type: none"> • Жоғары анықтықтағы мультимедиялық интерфейс (HDMI) 2.1 x 4 • Композиттік бейнекіріс x 1 Аудиокіріс (L+R) x 1 LAN кірісі x 1 • USB x 2 Оптикалық шығыс x 1 Құлаққапқа арналған шығыс x 1 • Антенна кірісі x 1 LNBIN x 1 CI x 1 • Қолдаулы жүйелер: PAL және SECAM • Телеарналардың жады: 1000 (DTV) және 100 (ATV) • Антенна шығысы: 75 Ом, теңгерілмеген • AV Video кірісі: 75 Ом 1V-P RCA • AV Audio шығысы: 20 кОм, 500 мВ (өтп.) • HDMI кірістеріндегі ажыратымдылықты қолдауы: 480i, 480p, 576i, 576p, 720i, 720p, 1080i, 1080p, 2160p • Wi-Fi: IEEE 802.11a/b/g/n/ac/ax, жиілігі: 2,4 ГГц / 5 ГГц / 6 ГГц (2400 - 2483,5 МГц / 5150 - 5350 МГц, 5470 - 5850 МГц / 5926- 7125 МГц; таратқыштың шығыс қуаты 100 мВт аспайды) • Bluetooth: IEEE 802.15, V5.2, Жиілік: 2,4 ГГц (2400 - 2483,5 МГц; таратқыштың шығыс қуаты 100 мВт аспайтын)
Дыбыс сапасы:	<ul style="list-style-type: none"> • Дыбыстық стереожүйе • Dolby Atmos / Harman/Kardon бойынша 2 x 12 + 20 Вт
Қуатты тұтыну:	<ul style="list-style-type: none"> • <0,5 Вт күту режимінде • 670 кВт * сағ - жылдық тұтыну
Қосымша функциялар:	<ul style="list-style-type: none"> • UHF / VHF тюнері; ұйқы таймері; ата-ана бақылауы; кескін және мәтін. ҚБП ААА түрдегі 2 батареямен жұмыс істейді (жеткізуге кірмейді).
Габариттері:	<ul style="list-style-type: none"> • VESA стандартының бекітуі: 300 x 300 мм. • Қаптаманың өлшемдері (ЕхБхТ): 1660 x 1015 x 190 мм. • Тұғырдағы теледидардың өлшемдері (ЕхБхТ): 1445 x 891 x 295 мм. • Теледидардың өлшемдері (ЕхБхТ): 1445 x 873 x 60 мм. • Қаптаманың салмағы: 37,5 кг. • Тұғыры бар теледидардың салмағы: 29,9 кг. • Тұғырсыз теледидардың салмағы: 25,1 кг.

МАҢЫЗДЫ

* Қолданылатын технологиялар жаңартылған кезде сипаттамалар ескертусіз өзгертілуі мүмкін.

ҚАУІПСІЗДІК БОЙЫНША МАҢЫЗДЫ НҰСҚАУЛАР

ТҰРАҚТЫЛЫҚТЫҢ БҰЗЫЛУ ҚАУПІ:

❶ ЭКРАН ҚҰЛАП, АУЫР ЖАРАҚАТТАРҒА НЕМЕСЕ ӨЛІМГЕ ӘКЕЛУІ МҮМКІН.

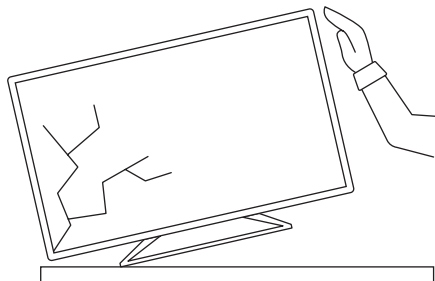
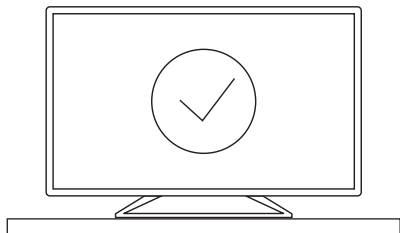

КЕЛЕСІ ҚАРАПАЙЫМ САҚТЫҚ ШАРАЛАРЫН ҚОЛДАНУ АРҚЫЛЫ КӨПТЕГЕН ЖАРАҚАТТАРДЫҢ, ӘСІРЕСЕ БАЛАЛАР ЖАРАҚАТТАРЫНЫҢ АЛДЫН АЛУҒА БОЛАДЫ:

- **ӘРҚАШАН** өндіруші ұсынған тұғырлар мен бекіту әдістерін қолданыңыз.
- **ӘРҚАШАН** экранды қауіпсіз орнатуға болатын жиһазды пайдаланыңыз.
- **ӘРҚАШАН** экран орнатылған жиһаздың шетінде ілініп тұрмағанына көз жеткізіңіз.
- **ӘРҚАШАН** балаларға экранға немесе оның басқару элементтеріне жету үшін жиһаздың үстіне шығуға тырысудың қауіптілігін түсіндіріңіз.
- **ӘРҚАШАН** экранға жалғанған баусымдар мен кабельдерді оларға сүрініп қалмайтындай, сондай-ақ оларды тартып немесе ұстап алмайтындай етіп орнатыңыз.
- **ЕШҚАШАН** теледидарды тұрақсыз күйде орнатпаңыз.
- **ЕШҚАШАН** жиһазды және экранды қолайлы тірекке бекітпей экранды биік жиһазға (мысалы, шкафтарға немесе кітап сөрелеріне) қоймаңыз.
- **ЕШҚАШАН** экранды матаға немесе экран мен ол орнатылған жиһаз арасында тығыздағыш ретінде қолданылатын басқа материалдарға қоймаңыз.
- **ЕШҚАШАН** экранның үстіне немесе ол орнатылған жиһазға балалардың назарын аудару алатын және оларға жетуге итермелейтін заттарды қоймаңыз. Мысалы, ойыншықтар немесе қашықтан басқару пульстары.

НАЗАР АУДАРЫҢЫЗ

БАТАРЕЯЛАР ДҰРЫС ОРНАТЫЛМАҒАН ЖАҒДАЙДА, ҚҰРЫЛҒЫНЫҢ ӨРТЕНІП, ЗАҚЫМДАНУ ҚАУПІ БАР

- Батареяны отқа немесе ыстық пешке тастамаңыз, оны сындырмаңыз немесе кеспеңіз.
- Батареяны өте жоғары температуралы ортада қалдырмаңыз.
- Батареяның өте төмен ауа қысымына ұшырауына жол бермеңіз.

HDMI™
HIGH-DEFINITION MULTIMEDIA INTERFACE

HDMI, HDMI High-Definition Multimedia Interface терминдері, HDMI фирмалық стилі және HDMI логотипі HDMI Licensing Administrator, Inc компаниясының сауда белгілері немесе тіркелген сауда белгілері болып табылады.

Dolby Audio

Dolby Laboratories лицензиясы бойынша өндіріледі. Dolby, Dolby Audio және D қос таңбасы Dolby Laboratories Licensing Corporation тіркелген сауда белгілері болып табылады.

САҚТЫҚ ШАРАЛАРЫ МЕН ЕСКЕРТУЛЕР

1. Нұсқаулықты оқып шығыңыз.
2. Осы нұсқаулықты сақтаңыз.
3. Барлық сақтық шараларын қолданыңыз.
4. Нұсқаулықта көрсетілген нұсқауларды орындаңыз.
5. Бұл құрылғыны судың жанында қолданбаңыз.
6. Құрылғыны тек құрғақ матамен сүртіңіз.
7. Желдеткіш саңылауларды жаппаңыз, құрылғыны нұсқаулықтарға сәйкес орнатыңыз.
8. Теледидарды жылу шығаратын радиаторлар, жылытқыштар, пештер және басқа аспаптар (соның ішінде күшейткіштер) сияқты жылу көздерінің жанына орнатпаңыз.
9. Құрылғыны электр желісіне қосқан кезде абай болыңыз.
10. Желілік баусымды бұралуынан немесе қысылуынан сақтаңыз.
11. Өндіруші көрсеткен құрылғыларды/ аксессуарларды ғана пайдаланыңыз.
12. Құрылғыны найзағай кезінде, сондай-ақ оны ұзақ уақыт пайдаланбайтын жағдайларда электр желісі розеткасынан ажыратыңыз.
13. Барлық техникалық қызмет көрсету жұмыстарын білікті қызметкерлер орындауы керек. Сервистік қызмет құрылғы қандай да бір жолмен зақымдалған жағдайларда қажет.
14. Желілік істікше әрқашан жұмыс күйінде болуы керек.
15. Құрылғының желдеткіш саңылауларын жаппаңыз.
16. Құрылғыға жанып тұрған шамдар сияқты ашық от көздерін орнатпаңыз.
17. Құрылғы қоңыржай климат жағдайында қолдануға арналған.
18. Бұйым тек тұрмыстық қолдануға арналған.



Бұл белгі құрылғының ішінде қауіпті кернеудің болуын көрсетеді.



Бұл белгі құрылғыны пайдалану немесе оған күтім жасау туралы маңызды ақпараттың болуын көрсетеді.



Бұл белгі қауіпті желілік кернеу мен пайдаланушыға қолжетімді бөлшектер арасында қос оқшаулаудың болуын көрсетеді. Қызмет көрсету кезінде тек бірдей қосалқы бөлшектерді пайдаланыңыз.



Бұл таңба айнымалы кернеуді білдіреді.



Бұл таңба тұрақты кернеуді білдіреді.



Бұл белгі құрылғыны тұрмыстық қалдықтардан бөлек кәдеге жарату керектігін көрсетеді. Батареяларды кәдеге жарату кезінде экологиялық аспектілерге назар аударыңыз.

Қоршаған ортаға немесе адамдардың денсаулығына зиян келтірмеу үшін осы құрылғы мен батареяларды белгіленген талаптарға сәйкес кәдеге жаратыңыз.

Құрылғыны тиісті түрде кәдеге жарату үшін тұрмыстық техника мен электрониканы кәдеге жаратуға арналған мамандандырылған ұйымға хабарласыңыз.

Сақтық шаралары мен ескертулер

- Бұл теледидар жұмыс істеген кезде жоғары кернеу пайда болады. Құрылғыдан артқы панельді шешпеңіз. Құрылғының ішкі компоненттеріне техникалық қызмет көрсету және жөндеу жұмыстарын тек білікті мамандар жүргізуі керек.
- Өрт пайда болуын немесе электр тоғы соғуын болдырмау үшін бұл құрылғыны жаңбыр немесе ылғал әсер етуіне ұшыратпаңыз.
- Теледидардың желдеткіш және басқа саңылауларына кез келген заттардың түсуіне жол бермеңіз. Құрылғыға кез келген сұйықтықтың түсуіне жол бермеңіз.
- Ұзақ мерзімді және ақаусыз жұмыс істеу үшін электрлік компоненттер салқындатуды қажет етеді.
- Желілік кабель оған баспайтындай етіп орналастырылуы керек.
- Желіге қосылған құрылғыны сұртпеңіз, жұмсақ матаны және ұсынылған күтім құралдарын пайдаланыңыз. Құралды бірден экранға емес, матаға шашырату керек.
- Ешқашан тұрып, теледидарға сүйенбеңіз, сонымен қатар теледидарды немесе тұғырды құлатпаңыз. Балаларға мұқият болыңыз. Құрылғы құлап, жарақатқа әкелуі мүмкін.
- Құрылғыны тұрақсыз арбаларға, бағаналарға, сөрелерге немесе үстелдерге орнатпаңыз. Құлау құрылғыға зақым келтіруі мүмкін, сонымен қатар адамның физикалық жарақатына әкелуі мүмкін.
- Құрылғы ұзақ уақыт бойы пайдаланылмаса, оны электр қуат көзінің желісінен ажырату ұсынылады.
- Теледидарды тікелей күн сәулесінің және басқа жылу көздерінің әсеріне ұшыратпаңыз.
- Теледидарды бейнеплеерлер мен аудиокүшейткіштер сияқты жылу шығаратын басқа құрылғыларға тікелей орнатпаңыз.
- Теледидарды кіріктіріп орнатқан кезде қабырғаға дейінгі минималды қашықтықты сақтау қажет (Жоғарыдан – 10 см, Бүйірлерінде – 20 см, Артқы жағы – 5 см). Қызып кету құрылғыны зақымдап, қызмет ету мерзімін қысқартады.
- Ескертпе: Теледидардың дұрыс жұмыс істеуі үшін климаттық жағдайлар:
Жұмыс температурасы: 5 °C-40 °C
Жұмыс ылғалдылығы: 20% – 80%
Сақтау температурасы: -15 °C ~ 45 °C
Сақтау кезіндегі ылғалдылық: 10% ~ 90%.
- Ешқашан теледидарға тұрмаңыз немесе оған сүйенбеңіз, теледидарды немесе тұғырды құлатпаңыз. Балалар жақын жерде болған кезде абай болыңыз. Құрылғы құлап, жарақатқа әкелуі мүмкін.
- Тікелей күн сәулесінің және басқа жылу көздерінің әсеріне ұшыратпаңыз.
- Теледидар қабылдағышын бейнеплеерлер мен аудиокүшейткіштер сияқты жылу шығаратын басқа құрылғыларға тікелей орнатпаңыз.
- Теледидарға жанып тұрған шамдар сияқты ашық от көздерін орнатпаңыз.

ҚОЛДАНУ ЕРЕЖЕЛЕРІ

ЕРЕЖЕЛЕР

1. Теледидарды алғаш қосқан кезде, сондай-ақ жаңартудан кейін инициализация бірнеше минутты алуы мүмкін (модельге байланысты).
2. Бұл нұсқаулықтағы суреттер тек ақпараттық сипатқа ие және теледидардың нақты көрінісінен және мәзір бейнелеуінен біршама өзгеше болуы мүмкін.
3. Қолжетімді мәзір мен параметрлер кіріс сигнал көзіне және құрылғы моделіне байланысты өзгеруі мүмкін.
4. Лицензиялық жаңартуларды орнатқан кезде теледидардың функционалы кеңеюі мүмкін.
5. Бұйымның жиынтықтылығы модельге байланысты өзгеше болуы мүмкін және ескертусіз біржақты түрде өзгертілуі мүмкін.
6. Бұйымның сипаттамалары немесе осы нұсқаулықтың мазмұны бұйымның жетілдірілуіне байланысты ескертусіз өзгертілуі мүмкін.
7. HDMI кабельдері мен USB құрылғыларын қалыпты қосу үшін жалғағыштың сыртқы жақтауының қалыңдығы 10 мм-ден, ал ені 18 мм-ден аспауы керек.
8. HDMI логотипі бар сертификатталған кабельді қолданыңыз.
9. Қауіпсіздікті қамтамасыз ету мақсатында лицензияланбаған БЖ пайдалану ұсынылмайды.
10. Лицензияланбаған компоненттерді немесе БЖ пайдалану нәтижесінде туындаған кез келген зақымдарға, бұзылулар мен ақауларға кепілдік қолданылмайды.
11. Кейбір ТД модельдерінің экранында қорғаныс үлдірі, сондай-ақ evo жапсырмасы бар, оларды пайдалану алдында алып тастау қажет.
12. Барлық бұрандаларды дұрыс салып, мықтап бұрау керек. Егер бұрандалар жеткілікті түрде мықтап тартылмаса, теледидар тұрақсыз болуы мүмкін.

МАҢЫЗДЫ

- Бағдарламалық жасақтаманы жаңартпас бұрын, теледидар дұрыс орнатылмаса, ол істен шығуы мүмкін екенін ескеру қажет.
- Жаңарту кезінде теледидарды ешбір жағдайда өшірмеңіз.
- Бағдарламалық жасақтаманың жаңартуын жүктеу үшін интернетке немесе Wi-Fi-ға желілік қосылымды жоғары және тұрақты сигнал деңгейімен пайдалану ұсынылады, 5150 - 5350 МГц, 5650 - 5850 МГц желісі

ТАСЫМАЛДАУ ЖӘНЕ САҚТАУ

1. Теледидарды қоршаған ортаның төмен температурасында тасымалдағаннан немесе сақтағаннан кейін қуат қосылғанға дейін бөлме температурасында кемінде 5 сағат ұстау керек.
2. Теледидарды зауыттық қаптамада немесе қорапта тасымалдау ұсынылады.
3. Теледидарды көтермес немесе тасымалдамас бұрын қуат кабелін және барлық басқа кабельдерді ажыратыңыз.
4. Тасымалдау кезінде қораптағы дисплейдің орналасуын қадағалаңыз. Теледидар жоғарғы бағыт көрсеткіштеріне сәйкес тігінен орналасуы керек. Қорапты дисплей жағына және бұрыштық беттерге қоймаңыз.
5. Теледидар тасымалдауды, қаптамасын ашуды және көшіруді екі адам арқылы жүзеге асыру ұсынылады.
6. Экранның тұтастығын тексеру үшін жеткізілгеннен кейін қысқа уақытқа қосуға рұқсат етіледі.

ҚҰҚЫҚТЫҚ АҚПАРАТ



ОСЫ ПАЙДАЛАНУ ЖӨНІНДЕГІ НҰСҚАУЛЫҚ ХАБАР ТАРАТУ ТЕЛЕДИДАРЫНЫҢ СИГНАЛДАРЫН ҚАБЫЛДАУҒА АРНАЛҒАН «HAIER» ТҮСТІ КЕСКІНДІ СҰЙЫҚ КРИСТАЛДЫ ТЕЛЕДИДАРЛАРҒА (LED) ҚОЛДАНЫЛАДЫ ЖӘНЕ ТҰТЫНУШЫҒА ДҰРЫС ЖӘНЕ ҚАУІПСІЗ ПАЙДАЛАНУ ҮШІН ҚАЖЕТТІ АҚПАРАТТЫ ҚАМТИДЫ.

ПАЙДАЛАНУШЫҒА АРНАЛҒАН ҚҰҚЫҚТЫҚ АҚПАРАТ

1. Haier теледидарлары өндірушімен жеке уағдаластық жағдайларын қоспағанда, тек жеке коммерциялық емес пайдалануға арналған.

Осы құрылғыда үшінші тұлғалардың меншігі болып табылатын және авторлық құқықтарды, патенттерді және зияткерлік меншіктің басқа да құқықтарын қорғау туралы тиісті заңдармен және нормативтік актілермен қорғалған кез келген материалдарды қарау және тарату үшін пайдаланушы дербес жауапты болады.

2. Пайдаланушы осы құрылғыға үшінші тарап көздерінен дербес орнатылған кез келген қолданбалардың/ бағдарламалардың/ толықтырулардың сапасы мен өнімділігіне толық жауапты болады.
3. Өндіруші үшінші тұлғалардың авторлық құқығын бұзатын бағдарламалық жасақтаманы пайдалану / орнату үшін жауапкершілік немесе кепілдік міндеттемелерін алмайды.
4. Бағдарламалық жасақтаманы орнату және пайдалану, контентті қарау, файлдарды және басқа ақпаратты жүктеу кезінде сот талабына және өтеу міндеттемелеріне әкеле алатын жіберілген қателіктер үшін өндіруші жауапкершілікті немесе кепілдік міндеттемелерді өз мойнына алмайды.
5. Пайдаланушы құрылғыға жүктеген барлық қолданбалар/бағдарламалар/қосымшалар

және ақпараттық файлдар үшінші тұлғалардың меншігі болып табылады. Демек, өндіруші патчтарды өзгерту, тоқтата тұру және тоқтату үшін жауап бермейді, сонымен қатар олар бойынша туындайтын сот істері мен өтемақылар үшін жауап бермейді.

6. Өндіруші белгілі бір қолданбаларды немесе контентті пайдалануды немесе оларға қол жеткізуді шектеу құқығын өзіне қалдырады. Мазмұн жаңартулары үшінші тарап желісі мен деректерді беру құралдары арқылы келсе, өндіруші клиенттік және кепілдік қызметтерін ұсынуға міндетті емес.
7. Өндіруші үшінші тұлғалар шығарған перифериялық құрылғылардың дұрыс жұмыс істеуі мен өнімділігіне кепілдік бермейді. Өндіруші басқа өндірушілердің перифериялық құрылғыларын пайдалану нәтижесінде құрылғыға келтірілген залал үшін жауап бермейді.
8. Осы құрылғыдағы ақпаратты жазу және ойнату шығарушының авторлық құқығын бұзбауы керек. Пайдаланушы осы немесе кез келген басқа құрылғыны пайдалану кезінде тұрғылықты елдегі қолданыстағы авторлық құқық туралы заңнаманың сақталуына дербес жауапты болады.

КЛИЕНТТЕРГЕ ҚЫЗМЕТ КӨРСЕТУ

Біз Haier компаниясының клиенттерін қолдау қызметіне хабарласуды, сондай-ақ түпнұсқалық қосалқы бөлшектерді пайдалануды ұсынамыз. Сізде тұрмыстық техникамен мәселелер туындаған жағдайда, алдымен «Ақаулықтарды іздеу және жою» бөлімін қарап шығыңыз.

ЕГЕР СІЗ МӘСЕЛЕЛЕРДІҢ ШЕШІМІН ТАППАҒАН БОЛСАҢЫЗ, ХАБАРЛАСЫҢЫЗ:

1

**СІЗДІҢ РЕСМИ
ДИЛЕРІҢІЗГЕ**

2

Сіздің колл-орталығыңызға:
8-800-070-01-29

3

Сайтқа
WWW.HAIERONLINE.KZ

**БІЗДІҢ ҚЫЗМЕТ КӨРСЕТУ ОРТАЛЫҒЫНА ХАБАРЛАСЫП, ТӨЛҚҰЖАТ
ТАҚТАСЫНАН ЖӘНЕ ЧЕКТЕН ТАБА АЛАТЫН КЕЛЕСІ АҚПАРАТТЫ
ДАЙЫНДАҢЫЗ:**



Моделі _____

Сериялық нөмі _____

Сату күні _____

Сондай-ақ, кепілдік пен сату туралы құжаттарының болуын тексеріңіз

МАҢЫЗДЫ! Аспапта сериялық нөмірдің болмауы өндіруші үшін аспапты сәйкестендіру және соның салдарынан оған кепілдік қызмет көрсету мүмкін емес етеді.

Аспаптан зауыттық сәйкестендіру тақталарын алып тастауға **ТЫЙЫМ САЛЫНАДЫ**. Зауыттық тақталардың болмауы кепілдік міндеттемелерін орындаудан бас тартуға себеп болуы мүмкін.

Осы құжатқа алдын ала ескертусіз өзгерістер енгізілуі мүмкін. Өндіруші бұйымның құрылысына және жиынтықтылығына қосымша ескертусіз өзгерістер енгізу құқығын өзіне қалдырады.

КЕПІЛДІК ШАРТТАРЫ

ҚҰРМЕТТІ САТЫП АЛУШЫ!

Haier корпорациясы сіздің таңдауыңыз үшін алғыс білдіреді, оны пайдалану ережелерін сақтай отырып, осы бұйымның жоғары сапасы мен мінсіз жұмыс істеуіне кепілдік береді. Теледидардың қызмет ету мерзімі - бұйымды түпкілікті тұтынушыға берген күннен бастап 5 жыл. Өнімдердің жоғары сапасын ескере отырып, нақты қызмет ету мерзімі ресми мерзімнен едәуір асып кетуі мүмкін. Барлық өнімдер пайдалану шарттарын ескере отырып өндірілген және Еуразиялық экономикалық (Кеден) одағының техникалық регламенттерінің талаптарына сәйкес келеді. Қызмет мерзімі аяқталғаннан кейін алдын алу жұмыстарын жүргізу және бұйымды одан әрі пайдалану бойынша ұсыныстар алу үшін Авторизацияланған қызмет көрсету орталығына хабарласуды ұсынамыз.

Түсініспеушіліктерді болдырмау үшін Сізден сатып алу кезінде пайдалану құжаттамасын, кепілдік міндеттемелерінің шарттарын мұқият зерттеуіңізді сұраймыз. Бұл бұйым техникалық жағынан күрделі тұрмыстық мақсаттағы тауар болып табылады. Егер Сіз сатып алған бұйым арнайы орнатуды және қосылуды қажет етсе, Сізге Haier авторизацияланған қызмет көрсету орталығына хабарласуды ұсынамыз.

Haier корпорациясы бұйымның кемшіліктері анықталған жағдайда тұтынушылардың құқықтарын қорғау туралы қолданыстағы заңнамада, өзге де нормативтік актілерде белгіленген тұтынушылардың талаптарын қанағаттандыру жөніндегі міндеттемелерді өзіне қабылдағанын растайды. Алайда Haier корпорациясы төменде көрсетілген шарттар сақталмаған жағдайда бұйымға кепілдік қызмет көрсетуден бас тарту құқығын өзіне қалдырады.

КЕПІЛДІК ҚЫЗМЕТ КӨРСЕТУ ШАРТТАРЫ:

Haier корпорациясы тауарды тұтынушыға берген күннен бастап 12 ай кепілдік мерзімін белгілейді. Ықтимал түсініспеушіліктерді болдырмау үшін сату кезінде бұйымға қоса берілетін құжаттарды (тауар чегі, кассалық чек, пайдалану құжаттамасы) қызмет ету мерзімі ішінде сақтаңыз. Жөндеу үшін пайдаланылатын қосалқы бөлшектер мен ауыстырылған блоктар жаңа және қалпына келтірілген болуы мүмкін.

АВТОРИЗАЦИЯЛАНҒАН ҚЫЗМЕТ КӨРСЕТУ ОРТАЛЫҚТАРЫНЫҢ ТОЛЫҚ ТІЗІМІН HAIER АҚПАРАТТЫҚ ОРТАЛЫҒЫНАН КЕЛЕСІ ТЕЛЕФОНДАР АРҚЫЛЫ БІЛУГЕ БОЛАДЫ:

8-800-070-01-29

Қазақстандағы тұтынушылар үшін
(Қазақстан өңірлерінен қоңырау шалу тегін)

Сайтта:

WWW.HAIERONLINE.KZ

Электрондық пошта арқылы сұрау салу:

SUPPORT-KZ@HAIERONLINE.KZ

АВТОРИЗАЦИЯЛАНҒАН ҚЫЗМЕТ КӨРСЕТУ ОРТАЛЫҚТАРЫНЫҢ ДЕРЕКТЕРІ ӨЗГЕРТІЛУ МҮМКІН, АНЫҚТАМАЛАР АЛУ ҮШІН HAIER АҚПАРАТТЫҚ ОРТАЛЫҒЫНА ХАБАРЛАСЫҢЫЗ.

КЕПІЛДІ ҚЫЗМЕТ КӨРСЕТУ КЕМШІЛІКТЕРІ КЕЛЕСІ СЕБЕПТЕР БОЙЫНША ТУЫНДАҒАН БҰЙЫМДАРҒА ҚОЛДАНЫЛМАЙДЫ:

- тұтынушының тауарды пайдалану, сақтау және/немесе тасымалдау шарттары мен ережелерін бұзуы;
- бұйымды дұрыс орнатпау және/немесе қосу;
- құжатпен расталған тиісті біліктілігі жоқ тұлғаларды бұйымды монтаждауға тарту сияқты электр қосылымдарымен жұмыс технологиясын бұзу;
- пайдалану құжаттамасында талап етілсе, бұйымға уақтылы техникалық қызмет көрсетудің болмауы;
- бұйымның осы түріне сәйкес келмейтін жуғыш құралдарды қолдану, сондай-ақ жуғыш құралдардың ұсынылған дозасынан асып кету;
- бұйымды ол арналмаған мақсаттарда пайдалану;
- үшінші тұлғалардың әрекеттері: уәкілетті емес тұлғалардың өндіруші рұқсат етпеген құрылымдық немесе сұлбатехникалық өзгерістерді енгізуі немесе жөндеуі;
- қоректендіру желілерінің стандарттары мен нормаларынан ауытқулар;
- еңсерілмейтін күштің әрекеттері (апат, өрт, найзағай т. б.);
- жазатайым оқиғалар, тұтынушының немесе үшінші тұлғалардың қасақана немесе абайсыз әрекеттері;
- егер бұйымның ішіне бөгде заттардың, заттектердің, сұйықтықтардың, жәндіктердің, жәндіктердің тіршілік әрекеті өнімдерінің түсуінен болатын зақым табылса;
- бұйымды кәсіпкерлік қызмет үшін пайдалану.

КЕПІЛДІК ҚЫЗМЕТ КӨРСЕТУ КЕЛЕСІ ЖҰМЫС ТҮРЛЕРІНЕ ҚОЛДАНЫЛМАЙДЫ:

- бұйымды пайдалану орнында орнату және қосу;
- бұйымды пайдалану бойынша тұтынушыға нұсқау мен кеңес беру;
- бұйымның сыртын немесе ішін тазалау.

ТӨМЕНДЕ КӨРСЕТИЛГЕН ШЫҒЫС МАТЕРИАЛДАРЫ МЕН АКССУАРЛАР КЕПІЛДІК ҚЫЗМЕТ КӨРСЕТУГЕ ЖАТПАЙДЫ:

- басқару пульттері, аккумуляторлық батареялар, қуат көзінің элементтері, сыртқы қуат блоктары және зарядтау құрылғылары, жалғағыштары бар қосқыш баусымдар;
- бұйымға қоса берілетін құжаттама.

ПАЙДАЛАНУ ЖӨНІНДЕГІ НҰСҚАУЛЫҚҚА ТОЛЫҚТЫРУЛАР:

- Наіег корпорациясы кез келген құпия немесе жеке ақпаратты пайдалану кезінде пайдаланушының жоғалуына жауап бермейді;
- Үшінші тұлғалардың қолданбаларды немесе бағдарламалық жасақтаманы ұсынуы ескертусіз өзгертілуі, тоқтата тұруы немесе тоқтатылуы мүмкін.

МАҢЫЗДЫ

Аспапта сериялық нөмірдің болмауы өндіруші үшін аспапты сәйкестендіру және соның салдарынан оған кепілдік қызмет көрсету мүмкін емес етеді.

Аспаптан зауыттық сәйкестендіру тақталарын алып тастауға тыйым салынады. Зауыттық тақталардың болмауы кепілдік міндеттемелерін орындаудан бас тартуға себеп болуы мүмкін.

Орнату, функционалы, сондай-ақ шағымдар мен ұсыныстар бойынша біздің қолдау қызметіне хабарласыңыз: сайттағы чатта немесе тегін телефон нөмірі арқылы қолдау: www.haieronline.ru или 8 (800) 250-43-05

Маманды жөндеуге немесе қызмет көрсетуге шақыру үшін Сізге тегін нөмірге қоңырау шалу: 8 (800) 250-43-05 қай жерде болсаңыз да, байланыс мәліметтеріңізді көрсету жеткілікті.

Қазақстан Республикасындағы уәкілетті ұйым/импорттаушы: «Хайер Мидл Эйжа»
ЖШС, 050000, Алматы қаласы, Медеу ауданы, Достық даңғылы, 210 ғимарат.
Тел.: 8-800-070-01-29, эл.поштаның мекенжайы: support-kz@haieronline.kz

Шығарылған күні мен кепілдік мерзімі қаптамада көрсетілген.

Өнімдер талаптарға сәйкес келеді техникалық регламенттерін экономикалық (Кеден)
одағының:

Шығарылған күні мен кепілдік мерзімі қаптамада көрсетілген.

Қытайда жасалған

Haier