

CANDY

РУКОВОДСТВО ПОЛЬЗОВАТЕЛЯ

Электрический водонагреватель

МОДЕЛЬ

CF30V-P1 INOX

CF50V-P1 INOX

CF80V-P1 INOX

CF100V-P1 INOX

Оглавление

1 МЕРЫ ПРЕДОСТОРОЖНОСТИ

Меры предосторожности
(прочтите перед использованием) _____ 3

2 УСТАНОВКА

Меры предосторожности при установке _____ 4

Схема установки _____ 5

3 ЭКСПЛУАТАЦИЯ

Режимы работы _____ 7

Меры предосторожности при использовании _____ 7

Транспортировка и хранение _____ 8

Утилизация изделия _____ 8

4 УХОД И ОБСЛУЖИВАНИЕ

Чистка и обслуживание _____ 9

5 ОБРАТНАЯ СВЯЗЬ

Поиск и устранение неисправностей _____ 10

Обслуживание клиентов _____ 11

Гарантийные условия _____ 12

6 ТЕХНИЧЕСКИЕ ХАРАКТЕРИСТИКИ

Размеры _____ 13

Технические характеристики _____ 14

Упаковочный лист _____ 14

1 Меры предосторожности

Меры предосторожности (прочтите перед использованием)

Объяснение символов



Обозначает запрещенное действие



Обозначает обязательное действие



Обозначает действие, на которое следует обратить внимание

Запрещается!



Если вы обнаружите, что водонагреватель работает ненормально или от него исходит запах гари, немедленно отключите питание и обратитесь в сервисный центр.



Запрещается!

Только квалифицированные специалисты могут осуществлять операции по ремонту, техническому обслуживанию, разборке и сборке ЭВН.



Заземление

Используйте независимую розетку и проведите надежное заземление.



Внимание!

В случае повреждения электрического кабеля (шнура), во избежание возникновения опасных ситуаций, необходимо связаться с производителем ЭВН, авторизованным сервисным центром или квалифицированным специалистом для осуществления замены кабеля.



Предупреждение!

В случае долгосрочной приостановки использования ЭВН необходимо отключить ЭВН от электропитания, а также в соответствии с Разделом инструкции по очистке и уходу слить всю воду, оставшуюся в водяном баке.

Примите меры предосторожности во избежание ожога горячей водой.



Предупреждение!

- Не прикасайтесь к клапанам и трубам, подающим горячую воду.
- Обязательно перед использованием ЭВН убедитесь, что температура воды является оптимальной.



Запрещается!

Запрещается установка ЭВН снаружи здания.



Запрещается!

Следите за тем, чтобы дети не играли сданным оборудованием.

Предупреждение!

Внимание!



Запрещается!

Категорически запрещается устанавливать электрический водонагреватель (далее - ЭВН) в местах с возможной отрицательной температурой окружающего воздуха. Замерзание может стать причиной повреждения контейнеров и водопроводных труб, что приведет к ожогам и утечке воды.



Запрещается!

Категорически запрещается включать и выключать блок питания мокрыми руками.



Внимание!

Проверьте, соответствуют ли сечетчик и диаметр провода номинальному току ЭВН. При необходимости обратитесь к квалифицированному электрику для проверки цепи.



Запрещается!

Не используйте горячую воду ЭВН непосредственно в качестве питьевой воды или в аналогичных целях.



Запрещается!

Не распрыскивайте воду или пар на водонагреватель.



Внимание!

В морозную погоду необходимо принять предупредительные меры по предотвращению обледенения и нанесения ущерба ЭВН.



Внимание!

Необходимо установить ЭВН на твердой и ровной поверхности стены.



Запрещается!

Не устанавливайте водонагреватель в местах, где нет возможности слива воды. Категорически запрещено устанавливать ЭВН на полу.



Запрещается!

Лицам (включая детей), которые в связи со своими физическими и психопотпческими особенностями, отсутствием опыта или незнанием не в состоянии пользоваться прибором, запрещается пользоваться этим прибором без присмотра и/или четкого руководства.



Внимание!

Клапан сброса давления должен регулярно находится в эксплуатации.

Меры предосторожности при установке

- При установке ЭВН следует выделить достаточное пространство (не менее 250 мм вверх и вниз, не менее 700 мм слева и справа) для облегчения будущего обслуживания. Если ЭВН крепится на угловой кронштейн, нижний кронштейн должен быть подвижным, чтобы облегчить снятие крышки при сервисном обслуживании.
- Убедитесь, что давление водопроводной воды на входе составляет не менее 0,05 МПа, а максимальное давление не превышает 0,7 МПа.
- ЭВН следует устанавливать в помещении с температурой выше 0 °С, а трубопроводы должны располагаться по центру. Выход горячей воды должен находиться не слишком далеко от точки использования горячей воды. Если расстояние превышает 8 м, необходимо изолировать трубопровод горячей воды для уменьшения теплопотери.
- Настенный кронштейн ЭВН должен быть прочным и выдерживать удвоенный вес наполненного водой ЭВН. Во избежание возможного падения ЭВН не используйте клей для его фиксации. Если это не несущая стена или стена из пустотелого кирпича, необходимо принять соответствующие меры защиты, такие как добавление опор, использование сквозных шурупов и установка крепёжных пластин.
- К месту установки ЭВН должен быть свободный доступ для беспрепятственного обслуживания, в полу должно быть отверстие для слива. Если водяной бак или водопроводная труба протекают, это не должно приводить к повреждению близлежащих или расположенных ниже устройств. При возможности ЭВН не следует устанавливать над унитазом, ванной, умывальником и дверной рамой, чтобы не вызывать у пользователей чувства тревоги или незащищенности.
- Не подключайте впускную и выпускную трубы в обратном порядке. Предохранительный клапан должен быть установлен в соответствии с указанным положением; запрещается изменять положение клапана без разрешения. Отверстие для сброса давления предохранительного клапана должно оставаться открытым для доступа воздуха и не быть заблокированным.
- Необходимо измерить электрошупом, правильно ли подключены фаза питания и нейтраль. При заполнении ЭВН водой, необходимо убедиться в отсутствии утечек в каждом разъеме и соответствии требованиям источника питания, после чего можно включать питание для подогрева воды.
- Во избежание опасности, вызванной случайным сбросом теплового выключателя, ЭВН не должен быть подключен к внешним переключающим устройствам, таким как таймер, и не должен подключаться к другим цепям с частыми переключениями.
- Для предотвращения возникновения несчастных случаев необходимо использовать только оригинальные части, предоставленные компанией; такие части не подлежат замене. В случае повреждения оригинальных частей, свяжитесь с нашим отделом технического обслуживания для выполнения ремонта или замените их на новые оригинальные. В противном случае производитель не несет ответственности за любые прямые или косвенные убытки, возникшие в результате поломок в связи с несоблюдением указанных требований.

Схема установки

Рис. 1



Рис. 2

- Монтаж ЭВН должен производиться специалистами по монтажу отдела послепродажного обслуживания компании или назначенными им специалистами по монтажу.
- В соответствии с размером, указанным на Рис. 2, просверлите в стене два отверстия диаметром 16 мм и глубиной 90 мм ударной дрелью или перфоратором.
- Данный водонагреватель предназначен для настенного монтажа.
- Вставьте анкерный болт в соответствующее отверстие в стене, закрепите настенный кронштейн, а затем установите ЭВН на кронштейне.
- После установки подсоедините сливную трубу предохранительного клапана.
- Установите предохранительный клапан и другие части, как показано на рисунке выше, и обратите особое внимание на уплотнение резьбовых соединений во избежание утечки воды.
- Для более легкой установки и демонтажа ЭВН рекомендуется устанавливать штуцеры с наружной резьбой G1/2 в соответствующих местах впускных и выпускных труб ЭВН. Определите место подачи воды и подсоедините трубу подачи воды и трубу водопроводной воды. Наполните водяной бак и проверьте на отсутствие утечек воды. При наличии утечек его необходимо подсоединить повторно.



ПРЕДУПРЕЖДЕНИЕ:

Убедитесь в надежном закреплении кронштейна на стене во избежание падения ЭВН, причинения травм или повреждения имущества.

- Подсоедините предохранительный клапан с номинальным давлением 0,7 МПа (со штуцерами G1/2) к трубе подачи воды в соответствии с направлением стрелки на предохранительном клапане (стрелка указывает на ЭВН). При поступлении электричества в ЭВН и нагревании воды, вода в водяном баке расширяется. Чтобы понизить давление в водяном баке, небольшое количество воды вытекает через выпускное отверстие предохранительного клапана при нагреве. Отверстие для сброса давления должно оставаться открытым для доступа воздуха и не быть заблокированным.
- Метод установки дренажной трубы предохранительного клапана: ввинтите один конец дренажной трубы в отверстие для сброса давления предохранительного клапана, укоротите или удлините дренажную трубу в случае необходимости и подсоедините другой конец дренажной трубы к выпускному отверстию канализации во избежание разбрызгивания воды в помещении во время сброса давления. Дренажная труба, соединяющая предохранительный клапан, должна быть установлена в помещении с температурой выше 0 °С и направлена вниз.

Рис. 3

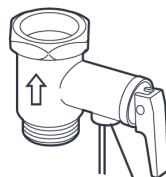

Выпускное отверстие предохранительного клапана

Режимы работы

После установки впускной клапан воды и выпускное отверстие ЭВН должны быть открыты только один раз, а смесительный кран должен быть отрегулирован для максимального выпуска горячей воды. После непрерывного слива воды из выпускного отверстия (это означает, что водяной бак заполнен), его следует закрыть. Убедитесь в отсутствии утечки воды, а затем включите ЭВН в розетку.

Режим нагрева

1. После того, как водонагреватель установлен и наполнен водой, после включения питания загорается индикатор питания, при нагреве горит индикатор нагрева, который гаснет после нагрева.
2. Кнопка включения используется для регулировки мощности нагрева. В данном ЭВН имеется четыре степени мощности: выкл. / I / II / III, что соответствует выкл. / 700 Вт / 1300 Вт / 2000 Вт. Чем выше мощность, тем выше скорость нагрева, пользователь может выбирать различную степень мощности.
3. Регулятор уровня температуры используется для регулировки температуры нагрева от 30 °С до 75 °С. Поворачивайте регулятор по часовой стрелке для увеличения температуры, и против часовой стрелки для ее уменьшения. После достижения минимальной температуры, в случае продолжения вращения регулятора электронная трубка ЭВН перестанет нагреваться.
4. Энергосберегающий режим: регулятор уровня температуры поворачивается до отметки «ECO», вода нагревается примерно до 55 °С, увеличивая срок службы нагревательных элементов и экономя электроэнергию.

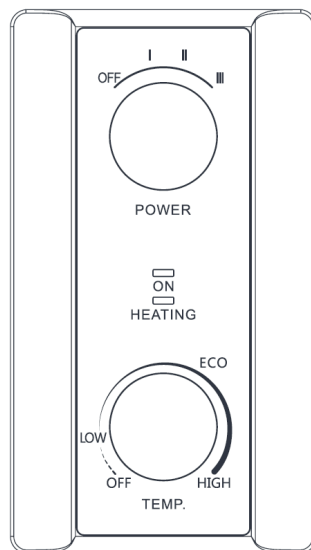

Меры предосторожности при использовании

1. Во избежание повреждения ЭВН не включайте питание, пока водяной бак не наполнится.
2. Перед использованием отрегулируйте температуру воды во избежание ожогов.
3. В случае достаточного количества горячей воды, попробуйте снизить установленную температуру. Это может снизить тепловые потери, высокотемпературную коррозию и образование накипи, а также продлить срок службы ЭВН.
4. Строго воспрещается хранить легковоспламеняющиеся и взрывоопасные материалы рядом с ЭВН, это может привести к пожару и другим несчастным случаям.

Транспортировка и хранение

Изделие необходимо транспортировать и хранить в оригинальной упаковке в соответствии с указанными на нем знаками по обращению. Будьте осторожны при погрузке, разгрузке и транспортировке ЭВН. Транспортировка и хранение должны обеспечивать защиту изделия от отложений и механических повреждений.

Утилизация изделия

Если ваш ЭВН больше нельзя использовать и вы хотите его выбросить, то для того, чтобы не наносить вред окружающей среде, водонагреватель нужно правильно утилизировать. Обратитесь в местные коммунальные службы для дополнительной информации. Если ЭВН предназначен для утилизации, отрежьте шнур электропитания как можно ближе к корпусу, чтобы ЭВН нельзя было больше использовать.

ЭВН спроектирован и сделан таким образом, что его утилизация не доставит вам хлопот.

Этот символ на изделии или упаковке обозначает, что данное изделие не должно утилизироваться с бытовыми отходами. Изделие следует отнести в точку сбора или утилизации электрического или электронного оборудования. Убедившись, что изделие будет утилизировано должным образом, вы поможете предотвратить возможное негативное воздействие на окружающую среду и здоровье людей, которое может быть вызвано неправильной утилизацией.



Чистка и обслуживание

Внимание: ремонт и обслуживание данного водонагревателя должны выполняться только квалифицированными специалистами. Неквалифицированное вмешательство может стать причиной несчастного случая или ущерба имуществу.

Перед очисткой ЭВН необходимо отключить электропитание. Протирайте поверхность водонагревателя влажной тряпкой с использованием нейтральных моющих средств. Не используйте бензин или другие растворители. По окончании очистки вытрите поверхность водонагревателя насухо. Запрещается использование очищающих средств, которые содержат абразивный материал (напр., зубная паста), кислоты, химические растворы (напр., алкоголь) для протирания или полировки ЭВН.

Чтобы обеспечить эффективную работу ЭВН, необходимо регулярно очищать нагревательную трубу и водяной бак каждые три года. Это необходимо делать аккуратно, чтобы не повредить защитный спой нагревательной трубы и внутренней стенки водяного бака.

Чтобы обеспечить высокоэффективную работу водонагревателя, необходимо регулярно производить его техническое обслуживание (рекомендовано один раз в два года). В зависимости от качества используемой воды и регулярности использования водонагревателя необходимо не менее одного раза в год производить замену магниевых анодов. Магниевый анод очищает воду от примесей и продлевает срок службы ЭВН. Для проведения технического обслуживания свяжитесь с авторизованным сервисным центром.



НАПОМИНАНИЕ

- Если вы не используете водонагреватель в течение длительного времени, закройте кран водопроводной воды и откройте смесительный кран водонагревателя для максимальной подачи горячей воды. Обратите внимание на то, чтобы не обжечься горячей водой. Затем снимите предохранительный клапан и слейте воду из бака водонагревателя.
- При вторичном использовании водонагревателя во избежание повреждений и травм рекомендуем перед включением электропитания, сначала открыть смесительный кран, чтобы выпустить существующий воздух из труб. Вблизи открытого клапана запрещается курить, недопустимо наличие открытого пламени. Одновременно с этим, необходимо внимательно проверить, находятся ли части водонагревателя в хорошем состоянии, и убедиться, что водяной бак полностью заполнен водой.

Поиск и устранение неисправностей

Неисправность	Возможная причина	Устранение
Дисплей или индикатор нагрева не горит	Неисправность внутренней цепи	Обратитесь в отдел послепродажного обслуживания
	Питание не подключено	Проверьте наличие питания
Низкая температура воды на выходе (не горит индикатор нагрева)	Заданная температура слишком низкая	Увеличьте заданную температуру
	Неисправность внутренней цепи	Обратитесь в отдел послепродажного обслуживания
	Неисправность термостата	
Низкая температура воды на выходе (горит индикатор нагрева)	Короткое время нагрева	Уменьшите температуру нагрева
	Неисправность смесительного клапана	Замените смесительный кран
	Неисправность нагревательного элемента	Обратитесь в отдел послепродажного обслуживания
	Неисправность внутренней цепи	
Утечка воды	Плохая герметизация резьбы	Обратитесь в отдел послепродажного обслуживания
	Протекание водяного бака	

Обслуживание клиентов

Мы рекомендуем обращаться в службу поддержки клиентов компании «Хайер», а также использовать оригинальные запасные части. Если у вас возникли проблемы с вашей бытовой техникой, пожалуйста, сначала изучите раздел «Устранение неисправностей». Если вы не нашли решения проблемы, пожалуйста, обратитесь к вашему официальному дилеру или в наш колл-центр:

— 8-800-250-65-74 — для Потребителей из РФ

— 8-820-0071-65-74 — для Потребителей из РБ

на сайт <https://candy-home.ги> где вы можете оставить заявку на обслуживание, а также найти ответы на часто задаваемые вопросы.

Обращаясь в наш сервисный центр, пожалуйста, подготовьте следующую информацию, которую вы можете найти на паспортной табличке и в чеке:

Модель

Серийный номер

Дата продажи

Также, пожалуйста, проверьте наличие гарантии и документов о продаже.



ВАЖНО

Отсутствие на приборе серийного номера делает невозможной для Производителя идентификацию прибора и, как следствие, его гарантийное обслуживание. Запрещается удалять с прибора заводские идентифицирующие таблички. Отсутствие заводских табличек может стать причиной отказа выполнения гарантийных обязательств.

В настоящий документ могут быть внесены изменения без предварительного уведомления. Производитель оставляет за собой право вносить изменения в конструкцию и комплектацию изделия без дополнительного уведомления.

Продукция соответствует требованиям технических регламентов Евразийского экономического (Таможенного) союза.

Сертификат соответствия № ЕАЭС RU С-СН.АЯ46.В.36847/24 от 03.10.2024 действует до 02.10.2029.

Декларация о соответствии № ЕАЭС N RU Д-СН.РА01.В.69661/21 от 01.07.2021 действует до 30.06.2026.

Более подробные сведения указаны в Едином реестре выданных сертификатов соответствия и зарегистрированных деклараций о соответствии Евразийского экономического союза.

Гарантийные условия

Уважаемый покупатель!

Корпорация Haier благодарит Вас за Ваш выбор, гарантирует высокое качество и безупречное функционирование данного изделия при соблюдении правил его эксплуатации. Официальный срок службы на электрические водонагреватели составляет 7 лет со дня передачи изделия конечному потребителю. Учитывая высокое качество продукции, фактический срок службы может значительно превышать официальный. Рекомендуем по окончании срока службы обратиться в Авторизованный сервисный центр для проведения профилактических работ и получения рекомендаций. Вся продукция изготовлена с учетом условий эксплуатации и соответствует требованиям технических регламентов Евразийского экономического союза.

Во избежание недоразумений, убедительно просим Вас при покупке внимательно изучить эксплуатационную документацию, условия гарантийных обязательств. Данное изделие представляет собой технически сложный товар бытового назначения. Если купленное Вами изделие требует специальной установки и подключения, настоятельно рекомендуем Вам обратиться в Авторизованный сервисный центр Candy.

Корпорация Haier подтверждает принятие на себя обязательств по удовлетворению требований потребителей, установленных действующим законодательством о защите прав потребителей, иными нормативными актами в случае обнаружения недостатков изделия. Однако Корпорация Haier оставляет за собой право отказать в гарантийном обслуживании изделия в случае несоблюдения изложенных ниже условий.

Условия гарантийного обслуживания

Корпорация Haier устанавливает гарантийный срок 12 месяцев со дня передачи товара потребителю. Гарантийный срок на бак электрического водонагревателя 7 лет с даты покупки изделия конечным пользователем. Во избежание возможных недоразумений, сохраняйте в течение срока службы документы, прилагаемые к изделию при его продаже (товарный чек, кассовый чек, эксплуатационная документация).

Гарантийное сервисное обслуживание производится исключительно Авторизованными сервисными центрами Candy, уполномоченными Изготовителем. Полный список Авторизованных сервисных центров вы можете узнать в Информационном центре Candy по телефону:

8-800-250-65-74 — для Потребителей из России (бесплатный звонок из регионов России)

8-820-0071-65-74 — для Потребителей из Беларуси (бесплатный звонок из регионов Беларуси)

или на сайте: <https://candy-home.ru> или сделав запрос по электронной почте: help@candy-home.ru.

Данные Авторизованных сервисных центров могут быть изменены, за справками обращайтесь в Информационный центр Candy.

Гарантийное обслуживание не распространяется на изделия, недостатки которых возникли вследствие:

- нарушения потребителем условий и правил эксплуатации, хранения и/или транспортировки товара;
- неправильной установки и/или подключения изделия;
- нарушения технологии работ с холодильным контуром и электрическими подключениями, как и привлечение к монтажу Изделия лиц, не имеющих соответствующей квалификации, подтвержденной документально;
- отсутствия своевременного технического обслуживания Изделия в том случае, если этого требует инструкция по эксплуатации;
- избыточного или недостаточного давления в водопроводной сети;
- применения моющих средств, несоответствующих данному типу изделия, а также превышения рекомендуемой дозировки моющих средств;
- использования изделия в целях, для которых оно не предназначено, действий третьих лиц; ремонт или внесение несанкционированных изготовителем конструктивных или схмотехнических изменений не уполномоченными лицами;
- отклонений от Технических Стандартов и норм питающих сетей;
- действия непреодолимой силы (стихия, пожар, молния т. п.); несчастных случаев, умышленных или неосторожных действий потребителя или третьих лиц;
- если обнаружены повреждения, вызванные попаданием внутрь изделия посторонних предметов, веществ, жидкостей, насекомых, продуктов жизнедеятельности насекомых;
- срабатывание термозащиты в следствии включения не заполненного/не полностью заполненного водой бака водонагревателя

Гарантийное обслуживание не распространяется на следующие виды работ:

- установка и подключение изделия на месте эксплуатации;
- инструктаж и консультирование потребителя по использованию изделия;
- очистка изделия снаружи либо изнутри.

Гарантийному обслуживанию не подлежат перечисленные ниже расходные материалы и аксессуары:

- фильтры для кондиционеров;
- фильтры, шланги для подвода /слива воды для стиральных и посудомоечных машин;
- шланги, трубки, щетки, насадки, пылесборники, фильтры для пылесосов;
- тарелки, вертелы, решетки, блюда и подставки для микроволновых печей;
- фильтры, поглотители запахов, лампочки, полки, ящики, подставки и другие емкости для хранения продуктов в холодильниках;
- пульты управления, аккумуляторные батареи, элементы питания, внешние блоки питания и зарядные устройства;
- документация, прилагаемая к изделию.

Периодическое обслуживание изделия (замена фильтров и т. д.) производится по желанию потребителя за дополнительную плату.

Важно! Отсутствие на приборе серийного номера делает невозможной для Производителя идентификацию прибора и, как следствие, его гарантийное обслуживание. Запрещается удалять с прибора заводские идентифицирующие таблички.

Повреждение или отсутствие заводских табличек может стать причиной отказа выполнения гарантийных обязательств.

Размеры

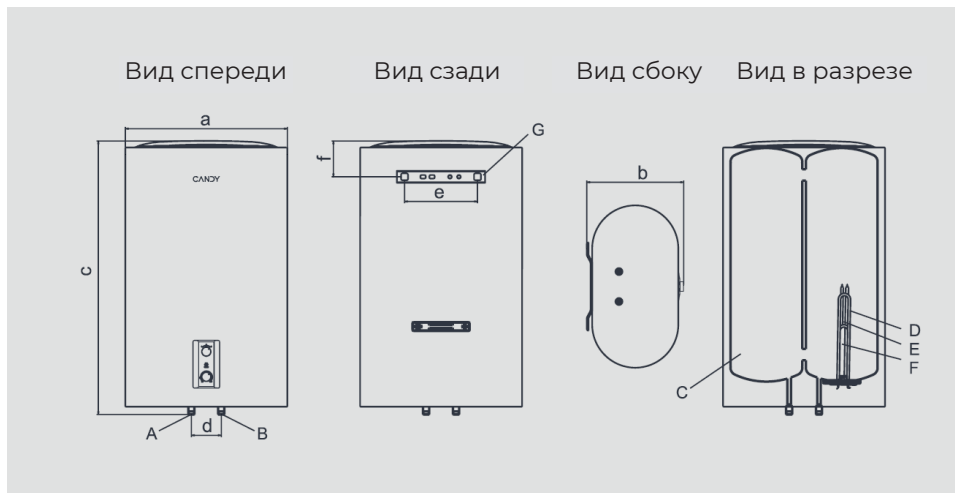

Модель	a	b	c	d	e	f
CF30V-P1 INOX	462	284	558	100	244	115
CF50V-P1 INOX	462	284	825	100	244	230
CF80V-P1 INOX	542	324	890	100	244	120
CF100V-P1 INOX	542	324	1070	100	244	295

- A Выход горячей воды
- B Вход холодной воды
- C Водяной бак
- D Нагревательный элемент
- E Направляющая трубка сенсора температуры
- F Магниевый анод
- G Настенный кронштейн



ПРИМЕЧАНИЕ

- ▶ допустимый диапазон погрешности вышеуказанных параметров составляет $\pm 10\%$

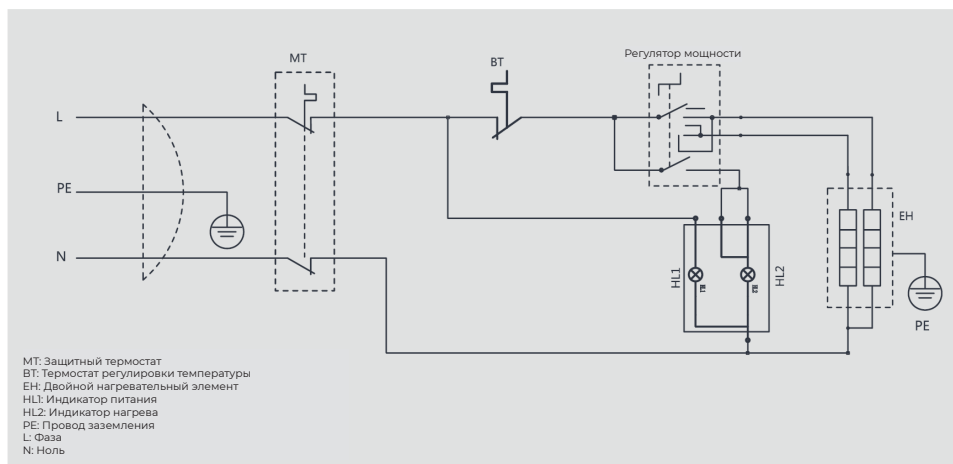

Технические характеристики

Характеристика	Единица измерения	CF30V-P1 INOX	CF50V-P1 INOX	CF80V-P1 INOX	CF100V-P1 INOX
Номинальное напряжение	В	220-240	220-240	220-240	220-240
Номинальная частота	Гц	50	50	50	50
Номинальное давление	МПа	0,7	0,7	0,7	0,7
Максимальная мощность	Вт	2000	2000	2000	2000
Вес нетто	кг	10,3	14,6	19,7	22,9
Максимальная температура	°C	75	75	75	75
Номинальная мощность	л	30	50	80	100
Уровень водонепроницаемости	/	IPX4	IPX4	IPX4	IPX4

Упаковочный лист

Наименование Кол-во Модель	Электрический водонагреватель (ЭВН) (шт.)	Предохранительный клапан (шт.)	Анкерный болт (шт.)	Инструкция по эксплуатации (книжечка)	Настенный кронштейн (шт.)
CF30V-P1 INOX	1	1	2	1	1
CF50V-P1 INOX	1	1	2	1	1
CF80V-P1 INOX	1	1	2	1	1
CF100V-P1 INOX	1	1	4	1	2

CANDY

Пайдалану жөніндегі нұсқаулық

Электр су жылытқышы

МОДЕЛЬ

CF30V-P1 INOX

CF50V-P1 INOX

CF80V-P1 INOX

CF100V-P1 INOX

Мазмұны

1 САҚТЫҚ ШАРАЛАРЫ

Сақтық шаралары
(қолданар алдында оқыңыз) _____ 3

2 ОРНАТУ

Орнату кезіндегі сақтық шаралары _____ 4

Орнату схемасы _____ 5

3 ПАЙДАЛАНУ

Жұмыс режимдері _____ 7

Пайдалану кезіндегі сақтық шаралары _____ 7

Тасымалдау және сақтау _____ 8

Бұйымды кәдеге жарату _____ 8

4 КҮТІМ ЖӘНЕ ТЕХНИКАЛЫҚ ҚЫЗМЕТ КӨРСЕТУ

Тазалау және техникалық қызмет көрсету _____ 9

5 КЕРІ БАЙЛАНЫС

Ақаулықтарды жою және жою _____ 10

Клиенттерге қызмет көрсету _____ 11

Кепілдік шарттары _____ 12

6 ТЕХНИКАЛЫҚ СИПАТТАМАЛАРЫ

Өлшемдері _____ 13

Техникалық сипаттамалары _____ 14

Орау тізімі _____ 14

1 Сақтық шаралары

Сақтық шаралары (қолданар алдында оқыңыз)

Таңбаларды түсіндіру



Тыйым салынған әрекетті білдіреді



Міндетті әрекетті білдіреді



Назар аудару керек әрекетті білдіреді

Тыйым салынады!

Ескерту!

Назар аударыңыз!



Егер сіз су жылытқыштың дұрыс жұмыс істемейтінін немесе одан тұтану иісі шыққанын байқасаңыз, дереу қуат көзін өшіріп, қызмет көрсету орталығына жүгініңіз.



Тыйым салынады!

Электр су жылытқышын (будан әрі - ЭСЖ) қоршаған ауаның теріс температурасы болуы мүмкін жерлерде орнатуға қатаң. Мұздату контейнерлер мен су құбырларының зақымдалуының себебі болуы мүмкін, бұл күйіп қалуға және судың ағып кетуіне әкеледі.



Тыйым салынады!

Тек білікті мамандар ғана ЭСЖ жөндеу, техникалық қызмет көрсету, бөлшектеу және жинау жұмыстарын жүргізе алады.



Тыйым салынады!

Қуат көзі блогын дымқыл қолмен қосуға және өшіруге қатаң тыйым салынады.



Жерге қосу

Тәуелсіз розетканы қолданыңыз және сенімді жерге тұйықтауды жүргізіңіз.



Ескерту!

Есептегіш пен сымның диаметрінің ЭСЖ номиналды тогына сәйкес келетіндігін тексеріңіз. Қажет болған жағдайда тізбекті тексеру үшін білікті электрикке жүгініңіз.



Ескерту!

Электр кабелі (сым) зақымдалған жағдайда қауіпті жағдайлардың туындауын болдырмау үшін ЭСЖ Өндiрушiсiмен, Уәкiлеттi қызмет көрсету орталығымен немесе кабельдi ауыстыруды жүзеге асыру үшін білікті маманмен хабарласу қажет.



Тыйым салынады!

ЭСЖ ыстық суын тікелей ауыз су ретінде немесе осыған ұқсас мақсаттарда пайдаланбаңыз.



Назар аударыңыз!

ЭСЖ пайдалану ұзақ мерзімді тоқтатылған жағдайда ЭСЖ-ты электр қуат көзінен ажырату, сондай-ақ тазалау және қуат жөніндегі нұсқаулықтың Бөліміне сәйкес су бағында қалған барлық суды төгу қажет.



Тыйым салынады!

Су жылытқышқа су немесе бу бүркіменіз.

Ыстық сумен күйіп қалмас үшін сақтық араларын қолданыңыз.



Ескерту!

Аязды ауа-райында мұздануды және ЭСЖ-не зиян келтіруді болдырмау бойынша алдын алу шараларын қабылдау қажет.



Назар аударыңыз!

• Ыстық су беретін клапандар мен құбырларға қол тигізбеңіз.
• ЭСЖ қолданар алдында су температурасының оңтайлы екеніне көз жеткізіңіз.



Ескерту!

ЭСЖ-ты қабырғаның қатты және тегіс бетіне орнату қажет.



Тыйым салынады!

ЭСЖ ғимараттың сыртына орнатуға тыйым салынады.



Тыйым салынады!

Су жылытқышты суды ағызу мүмкіндігі жоқ жерлерде орнатпаңыз. ЭСЖ еденге орнатуға қатаң тыйым салынады.



Тыйым салынады!

Балалардың бұл қондырғымен ойнамауына көз жеткізіңіз.



Тыйым салынады!

Өзінің физикалық және психопоттық ерекшеліктеріне, тәжірибесінің болмауына немесе білімсіздігіне байланысты аспапты пайдалана алмайтын тұлғаларға (балаларды қоса алғанда) бұл аспапты қараусыз және/немесе нақты басшылықсыз пайдалануға тыйым салынады.



Ескерту!

Қысымды қалпына келтіру клапаны үнемі пайдаланылып тұруы керек.

Орнату кезіндегі сақтық шаралары

- ЭСЖ орнату кезінде болашақ қызмет көрсетуді жеңілдету үшін жеткілікті кеңістікті (кемінде 250 мм жоғары және төмен, кемінде 700 мм сол және оң жағынан) бөлу керек. Егер ЭСЖ бұрыштық тіреуішке бекітілсе, сервистік қызмет көрсету кезінде қақпақты алуды жеңілдету үшін төменгі тіреуіш жылжымалы болуы керек.
- Кірістегі ағын судың қысымы кемінде 0,05 МПа, ал максималды қысым 0,7 МПа-дан аспайтынына көз жеткізіңіз.
- ЭСЖ-ты температурасы 0 °С жоғары үй-жайда орнату керек, ал құбырлар ортасында орналасуы тиіс. Ыстық судың шығуы ыстық суды пайдалану нүктесінен тым алыс болмауы керек. Егер қашықтық 8 м-ден асса, жылу шығынын азайту үшін ыстық су құбырын оқшаулау қажет.
- ЭСЖ қабырғалық тіреуіші берік және сумен толтырылған ЭСЖ екі еселенген салмағына шыдауы тиіс. ЭСЖ құлауының алдын алу үшін оны бекіту үшін желімді қолданбаңыз. Егер бұл көтергіш қабырға немесе қуыс кірпіштен жасалған қабырға болмаса, тіректерді қосу, өтпелі бұрамашегелерді пайдалану және бекіту пластиналарын орнату сияқты тиісті қорғаныс шараларын қолдану қажет.
- ЭСЖ орнату орнына кедергісіз қызмет көрсету үшін еркін кіру жолы болуы тиіс, еденде ағызға арналған тесік болуы тиіс. Егер су бағы немесе су құбыры ағып кетсе, бұл жақын немесе төмен орналасқан құрылғыларға зақым келтірмеуі керек. Мүмкін болса, пайдаланушылар арасында аландаушылық немесе сенімсіздік сезімін тудырмас үшін унитаздың, ваннаның, қол жуғыштың және есіктің жақтауының үстіне ЭСЖ орнатпаған жөн.
- Кіріс және шығыс құбырларын кері тәртіпте қоспаңыз. Сақтандырғыш клапан көрсетілген күйге сәйкес орнатылуы тиіс; клапанның орнын рұқсатсыз өзгертуге тыйым салынады. Сақтандырғыш клапанның қысымын қалпына келтіруге арналған тесік ауаға қол жеткізу үшін ашық болып қалуы және бұғатталмауы тиіс.
- Қуат көзі фазасы мен бейтараптың дұрыс қосылғанын электр қалқанымен өлшеу керек. ЭСЖ сумен толтыру кезінде әрбір жалғағышта ағып кетудің жоқтығына және қуат көзінің талаптарына сәйкестігіне көз жеткізу қажет, содан кейін суды қыздыруға арналған қуат көзін қосуға болады.
- Жылу ажыратқышының кездейсоқ қалпына келтірілуінен болатын қауіпті болдырмау үшін ЭСЖ таймер сияқты сыртқы ауыстырып қосқыш құрылғыларға қосылмауы тиіс және жиі ауыстырып қосылатын басқа тізбектерге қосылмауы тиіс.
- Жазатайым оқиғалардың орын алуының алдын алу үшін компания ұсынған түпнұсқа бөліктерді ғана пайдалану қажет; мұндай бөліктерді ауыстыруға болмайды. Егер түпнұсқа бөліктер зақымдалған болса, жөндеу жұмыстарын жүргізу үшін біздің техникалық қызмет көрсету бөліміне хабарласыңыз немесе оларды жаңа түпнұсқалармен ауыстырыңыз. Олай болмаған жағдайда өндіруші көрсетілген талаптардың сақталмауына байланысты бұзылу нәтижесінде туындаған кез келген тікелей немесе жанама залалдар үшін жауапты болмайды.

Орнату сұлбасы

1-сур.

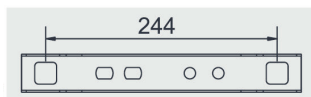
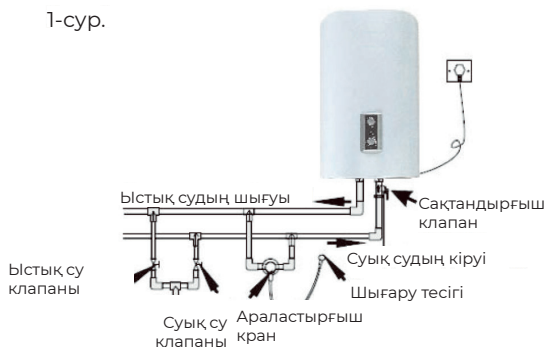

2-сур.

- МЭСЖ монтаждауды компанияның сатудан кейінгі қызмет көрсету бөлімінің монтаждау жөніндегі мамандары немесе олар тағайындаған монтаждау жөніндегі мамандар жүргізуі тиіс.
- 2-суретте көрсетілген өлшемге сәйкес қабырғаға диаметрі 16 мм және тереңдігі 90 мм екі саңылауды бұрғымен немесе тескішпен бұрғылаңыз.
- Бұл су жылытқышы қабырғалық монтаждауға арналған.
- Анкерлік бұрандаманы қабырғадағы тиісті тесікке енгізіңіз, қабырғалық тіреуішті бекітіңіз, содан кейін ЭСЖ-ты тіреуішке орнатыңыз.
- Орнатқаннан кейін сақтандырғыш клапанның төкпе құбырын қосыңыз.
- Жоғарыдағы суретте көрсетілгендей сақтандырғыш клапан және басқа бөліктерді орнатыңыз және судың ағып кетуіне жол бермеу үшін бұрандалы қосылыстардың тығыздалуына ерекше назар аударыңыз.
- ЭСЖ неғұрлым жеңіл орнату және демонтаждау үшін G1/2 сыртқы бұрамасы бар келтеқосқыштарды ЭСЖ қабылдау және шығару құбырларының тиісті орындарына орнату ұсынылады. Суды жіберу орнын анықтаңыз және суды жіберу құбыры мен ағын су құбырын жалғаңыз. Су бағын толтырып, судың ағып кетпеуін тексеріңіз. Егер ағып кетсе, оны қайта қосу керек.



ЕСКЕРТУ:

ЭСЖ құлауын, жарақат әкелуін немесе мүліктің бүлінуін болдырмау үшін тіреуіштің қабырғаға сенімді бекітілгеніне көз жеткізіңіз.

- 0,7 МПа (G1/2 келтеқосқыштарымен) номиналды қысымы бар сақтандырғыш клапанды сақтандырғыш клапандағы тілдің бағытына сәйкес су беру құбырына жалғаңыз (тіл ЭСЖ-ты көрсетеді). Электр энергиясы ЭСЖ-қа келіп, су қызған кезде су бағындағы су кеңейеді. Су бағындағы қысымды азайту үшін қыздырылған кезде сақтандырғыш клапанның шығатын тесігінен аз мөлшерде су ағып кетеді. Қысымды қалпына келтіруге арналған тесік ауаға кіру үшін ашық болуы керек және бұғатталмауы керек.
- Сақтандырғыш клапанның кәріз құбырын орнату әдісі: кәріз құбырының бір ұшын сақтандырғыш клапанның қысымын қалпына келтіруге арналған тесікке бұрап енгізіңіз, қажет болған жағдайда уәріз құбырын қысқартыңыз немесе ұзартыңыз және қысымды қалпына келтіру кезінде судың бөлмеде төгілуіне жол бермеу үшін кәріз құбырының екінші ұшын кәріз жүйесінің шығару тесігіне қосыңыз. Сақтандырғыш клапанды қосатын кәріз құбыры 0 °С-тан жоғары температуралы үй-жайда орнатылуы және төмен бағытталған болуы керек.

3-сур.

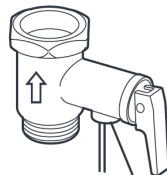

Сақтандырғыш
клапанның шығару
тесігі

3 Пайдалану

Жұмыс режимдері

Орнатқаннан кейін су құятын клапан мен ЭСЖ шығару тесігі тек бір рет ашылуы керек, ал араластырғыш кран ыстық судың максималды шығуы үшін реттелуі керек. Шығару тесігінен суды үздіксіз ағызғаннан кейін (бұл су бағының тола екендігін білдіреді), оны жабу керек. Судың ағып кетпегеніне көз жеткізіңіз, содан кейін ЭСЖ розеткаға қосыңыз.

Қыздыру режимі

1. Су жылытқышы орнатылып, сумен толтырылғаннан кейін қуат көзі қосылған соң қуат көзі индикаторы жанады, қыздыру кезінде қыздыру индикаторы жанады, ол қызғаннан кейін сөнеді.
2. Қосу батырмасы қыздыру қуатын реттеу үшін қолданылады. Бұл ЭСЖ-та қуаттың төрт дәрежесі бар: өшіру I/II/III, бұл өшіру / 700 Вт / 1300 Вт / 2000 Вт сәйкес келеді. Қуат неғұрлым жоғары болса, қыздыру жылдамдығы соғұрлым жоғары болады, пайдаланушы әртүрлі қуат дәрежесін таңдай алады.
3. Температура деңгейінің реттегіші қыздыру температурасын 30 °C-тан 75 °C-қа дейін реттеу үшін қолданылады. Температураны жоғарылату үшін реттегішті сағат тілімен бұраңыз және оны азайту үшін сағат тіліне қарсы бұраңыз. Минималды температураға жеткеннен кейін, реттегіштің айналуы жалғасқан жағдайда, ЭСЖ электр жылыту түтігі қызуды тоқтатады.
4. Энергия үнемдеу режимі: температура деңгейінің реттегіші қыздыру элементтерінің қызмет ету мерзімін арттыра және электр энергиясын үнемдей отырып «eco» белгісіне дейін айналады, су шамамен 55 °C дейін қызады.

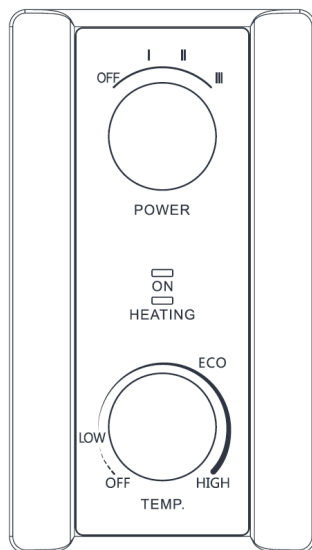

Пайдалану кезіндегі сақтық шаралары

1. ЭСЖ зақымдалуын болдырмау үшін су бағы толғанша қорек көзін қоспаңыз.
2. Қолданар алдында күйіп қалмас үшін судың температурасын реттеңіз.
3. Ыстық су жеткілікті болған жағдайда белгіленген температураны төмендетуге тырысыңыз. Бұл жылу шығынын, жоғары температуралы коррозияны және қақтың пайда болуын азайта алады, сондай-ақ ЭСЖ қызмет ету мерзімін ұзарта алады.
4. Тез тұтанғыш және жарылыс қаупі бар материалдарды ЭСЖ жанында сақтауға қатаң тыйым салынады, бұл өртке және басқа да жазатайым оқиғаларға әкелуі мүмкін.

Тасымалдау және сақтау

Бұйымды онда көрсетілген пайдалану бойынша белгілерге сәйкес түпнұсқа қаптамада тасымалдау және сақтау қажет. ЭСЖ тиеу, түсіру және тасымалдау кезінде абай болыңыз. Тасымалдау және сақтау бұйымды шөгінділерден және механикалық зақымданудан қорғауды қамтамасыз етуі тиіс.

Бұйымды кәдеге жарату

Егер сіздің ЭСЖ-ды енді пайдалануға болмаса және оны тастағыңыз келсе, онда қоршаған ортаға зиян тигізбеу үшін су жылытқышты дұрыс кәдеге жарату керек. Қосымша ақпарат алу үшін жергілікті коммуналдық қызметтерге жүгініңіз. Егер ЭСЖ кәдеге жаратуға арналған болса, ЭСЖ бұдан былай пайдаланылмауы үшін электр сымын корпусқа мүмкіндігінше жақын етіп кесіңіз.

ЭСЖ оны кәдеге жарату сізге қиындық тудырмайтындай етіп жобаланған және жасалған.

Бұйымдағы немесе қаптамадағы бұл таңба бұл бұйымды тұрмыстық қалдықтармен бірге кәдеге жаратпау керектігін білдіреді. Бұйымды электрлік немесе электронды жабдықты жинау немесе кәдеге жарату нүктесіне апарған жөн.

Бұйымның дұрыс кәдеге жаратылатынына көз жеткізгеннен кейін сіз қоршаған ортаға және дұрыс емес кәдеге жаратудан туындауы мүмкін адамдардың денсаулығына ықтимал зиянды әсердің алдын алуға көмектесесіз.

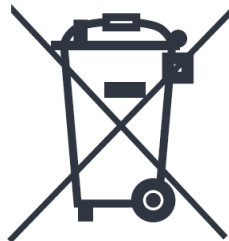

Тазалау және техникалық қызмет көрсету

Назар аударыңыз: бұл су жылытқышты жөндеу және қызмет көрсетуді тек білікті мамандар ғана жүргізуі керек. Біліксіз араласу жазатайым оқиғаның немесе мүлікке зиянның себебі болуы мүмкін.

ЭСЖ тазалау алдында электр қуат көзін өшіру қажет. Су жылытқыштың бетін бейтарап жуғыш құралдарды қолданып дымқыл шүберекпен сүртіңіз. Бензин немесе басқа еріткіштерді пайдаланбаңыз. Тазалау аяқталғаннан кейін су жылытқыштың бетін құрғақ етіп сүртіп алыңыз. ЭСЖ сұрту немесе жылтырату үшін абразивті материал (мысалы, тіс пастасы), қышқылдар, химиялық ерітінділер (мысалы, алкоголь) бар тазартқыштар құралдарды қолдануға тыйым салынады.

ЭСЖ-тың тиімді жұмысын қамтамасыз ету үшін әр үш жыл сайын қыздыруу құбыры мен су бағын үнемі тазалап отыру керек. Мұны қыздыру құбыры мен су бағының ішкі қабырғасының қорғаныс қабатына зақым келтірмеу үшін мұқият жасау керек.

Су жылытқыштың жоғары тиімді жұмысын қамтамасыз ету үшін оған үнемі техникалық қызмет көрсету қажет (екі жылда бір рет ұсынылады). Пайдаланылатын судың сапасына және су жылытқышты пайдаланудың жүйелілігіне байланысты жылына кемінде бір рет магний анодын ауыстыру қажет. Магний аноды суды қоспалардан тазартады және ЭСЖ қызмет ету мерзімін ұзартады. Техникалық қызмет көрсету үшін уәкілетті қызмет көрсету орталығына хабарласыңыз.



ЕСКЕРТУ

- Егер сіз су жылытқышты ұзақ уақыт пайдаланбасаңыз, ағынды судың шүмегін жауып, ыстық сумен қамтамасыз ету үшін су жылытқыштың араластырғыш шүмегін ашыңыз. Ыстық сумен күйіп қалмауға назар аударыңыз. Содан кейін сақтандырғыш клапанды алып тастап, су жылытқыштың бағынан суды төгіп тастаңыз.
- Су жылытқышты екінші рет қолданған кезде зақым мен жарақаттануды болдырмау үшін, электр қуатын қоспас бұрын құбырлардағы бар ауаны шығару үшін алдымен араластырғыш шүмекті ашуды ұсынамыз. Ашық клапанның жанында темекі шегуге тыйым салынады, ашық жалынның болуына жол берілмейді. Сонымен қатар, су жылытқыштың бөліктерінің жақсы күйде екенін мұқият тексеріп, су бағының толығымен сумен толтырылғанына көз жеткізу керек.

Ақаулықтарды жою және жою

Ақаулық	Ықтимал себеп	Жою
Дисплей немесе қыздыру индикаторы жанбайды	Ішкі тізбектің ақаулығы	Сатудан кейінгі қызмет көрсету бөліміне жүгініңіз
	Қуат көзі қосылмаған	Қуат көзінің болуын тексеріңіз
Шығыстағы судың төмен температурасы (қыздыру индикаторы жанбайды)	Берілген температура тым төмен	Берілген температураны жоғарылатыңыз
	Ішкі тізбектің ақаулығы	Сатудан кейінгі қызмет көрсету бөліміне жүгініңіз
	Термостаттың ақаулығы	
Низкая температура воды на выходе (горит индикатор нагрева)	Қысқа қыздыру уақыты	Қыздыру температурасын төмендетіңіз
	Араластырғыш клапанның ақаулығы	Араластырғыш шүмекті ауыстырыңыз
	Қыздыру элементінің ақаулығы	Сатудан кейінгі қызмет көрсету бөліміне жүгініңіз
	Ішкі тізбектің ақаулығы	
Судың ағып кетуі	Бұrandаның нашар тұмшалануы	Сатудан кейінгі қызмет көрсету бөліміне жүгініңіз
	Су багының ағуы	

Клиенттерге қызмет көрсету

Біз «Хайер» компаниясының клиенттерге қолдау көрсету қызметіне хабарласуды, сондай-ақ бірегей қосалқы бөлшектерді пайдалануды ұсынамыз. Егер сіздің тұрмыстық техникаңызда мәселелер туындаса, алдымен «Ақаулықтарды жою» бөлімін оқып шығыңыз. Егер сіз мәселенің шешімін таппаған болсаңыз, келесіге жүгініңіз:

— ресми дилеріңізге немесе

— біздің колл-орталыққа:

8-800-070-03-29 (РҚ),

— www.haieronline.kz сайтына, онда сіз қызмет көрсетуге өтініш қалдыра аласыз, сондай-ақ жиі қойылатын сұрақтарға жауап таба аласыз.

Біздің қызмет көрсету орталығына хабарласып, паспорт тақтасында және чекте таба алатын келесі ақпаратты дайындаңыз:

Үлгісі _____

Сериялық нөмірі _____

Сату күні _____



Сондай-ақ, кепілдік пен сату құжаттарын тексеріңіз. Сондай-ақ, кепілдік пен сату құжаттарын тексеріңіз.



МАҢЫЗДЫ

Аспапта сериялық нөмірдің болмауы Өндіруші үшін аспапты сәйкестендіруді және соның салдарынан оған кепілдікті қызмет көрсетуді мүмкін емес етеді. Аспаптан зауыттық сәйкестендіру тақталарын алып тастауға тыйым салынады. Зауыттық тақтайшалардың болмауы кепілдік міндеттемелерін орындаудан бас тартуға әкелуі мүмкін.

Бұл құжатқа алдын ала ескертусіз өзгерістер енгізілуі мүмкін. Өндіруші қосымша ескертусіз бұйымның құрылымына және жиынтықтамасына өзгерістер енгізу құқығын өзіне қалдырады.

Кепілдік шарттары

Құрметті сатып алушы!

Наегр корпорациясы Сізге таңдауыңыз үшін алғыс айтады білдіреді және пайдалану ережелерін ұстанған кезде осы бұйымның жоғары сапасы мен мініс жұмыс атқаратындығына кепілдік береді. Электр су жылытқыштарының ресми қызмет ету мерзімі бұйымды соңғы тұтынушыға берген күннен бастап 7 жылды құрайды. Өнімнің жоғары сапасын ескере отырып, нақты қызмет ету мерзімі ресми қызмет ету мерзімінен әлдеқайда ұзағырақ болуы мүмкін. Қызмет ету мерзімі аяқталғаннан кейін профилактикалық жұмыстарды жүргізу үшін және ұсынымдар алу үшін Авторландырылған сервистік орталыққа жүгінуіңізді сұраймыз. Барлық өнім пайдалану шарттарын ескере отырып өндірілген және Еуразиялық экономикалық (кедендік) одақтың техникалық регламенттерінің талаптарына сәйкес келеді. Түсінбешіліктің болдырмау үшін сатып алу кезінде пайдалану құжаттамасы мен кепілдік шарттарын мұқият оқып шығуыңызды сұраймыз. Осы бұйым турмыстық мақсаттағы техникалық күрделі тауар болып табылады. Егер Сіз сатып алған бұйым арнайы орнатуды және іске қосуды талап еткен болса, біз сізге Наегр уәкілетті қызмет көрсету орталығына хабарласуды ұсынамыз.

Осы кепілдік талонмен Наегр Корпорациясы бұйымның кемшіліктері анықталған жағдайда тұтынушылар құқықтарын қорғау туралы қолданыстағы заңнамамен, басқа нормативтік актілермен бекітілген тұтынушылар талаптарын қанағаттандыру бойынша міндеттемелерді өзіне алғанын растайды. Алайда, Наегр Корпорациясы төменде мазмұндалған шарттар сақталмаған жағдайда кепілдікті қызмет көрсетуден бас тарту құқығын өзіне қалдырады.

Кепілдікті қызмет көрсету шарттары

Наегр корпорациясы тауарды тұтынушыға берген күннен бастап 12 ай кепілдік мерзімін белгілейді. Электр су жылытқышының бағына кепілдік мерзімі — соңғы пайдаланушы бұйымды сатып алған күннен бастап 7 жыл. Мүмкін болатын түсініспеушіліктерді болдырмау үшін оны сату кезінде өнімге қоса берілген құжаттарды (тауар чеп, кассалық чек, пайдалану жөніндегі Нұсқаулық) қызмет ету мерзімі ішінде сақтаңыз.

Кепілдікті тек уәкілетті Sandy қызмет көрсету орталықтары көрсетеді. Уәкілетті қызмет көрсету орталықтарының толық тізімін алу үшін келесі нөмірлерге қоңырау шалу арқылы Наегр байланыс орталығына хабарласыңыз:

8 (800) 070-03-29 — Қазақстаннан келген тұтынушылар үшін (Қазақстан өңірлерінен тегін қоңырау шалу) немесе солық: <https://haieronline.kz/> немесе келесі электрондық пошта арқылы сұрату жасап біле аласыз: support-kz@haieronline.kz

Уәкілетті қызмет көрсету орталықтары өзгеруі мүмкін, толық ақпарат алу үшін Наегр байланыс орталығына хабарласыңыз.

Кепілдікті қызмет көрсету кемшіліктері мыналардың салдарынан туындаған бұйымдарға таралмайды:

- тұтынушының тауарды пайдалану, сақтау және/немесе тасымалдау шарттары мен ережелерін бұзуы;
- бұйымды дұрыс орнатпауы және/немесе жоспауы;
- құжатпен расталған тиісті біліктілігі жоқ тұлғаларды Бұйымды монтаждауға тарту сияқты тоңазытқыш контурымен және электр қосылымдармен жұмыс істеу технологиясының бұзылуы;
- пайдалану жөніндегі нұсқаулық талап еткен жағдайда Бұйымға уақтылы техникалық қызмет көрсетудің болмауы;
- су құбыры желісінде артық немесе жеткіліксіз қысым;
- бұйымның осы түріне сәйкес келмейтін жуғыш құралдарды қолдану, сондай-ақ жуғыш құралдардың ұсынылған мөлшерінен асып кету;
- бұйымды ол арналмаған мақсаттарда пайдалану;
- үшінші тұлғалардың іс-әрекеттері: әкілетті емес тұлғалардың жөндеуі немесе рұқсат етілмеген құрылымдық немесе сұлбалық-техникалық өзгерістерді енгізуі;
- ҮСтандарттардан және қуат беру желілердің нормаларынан ауытқу;
- уәңсерілмейтін күш әрекеттері (апат, өрт, найзағай т.с.с.);
- ұқазаттымен оқиғалар, тұтынушының немесе үшінші тұлғалардың қасақана немесе абайсыз әрекеттері;
- үегер бұйымның ішіне бөгде заттардың, заттардың, сұйықтықтардың, жөндіктердің, жөндіктердің тіршілік әрекеті өнімдерінің түсуінен болған зақымданулар анықталса;
- үсу жылытқыштың сумен толтырылмаған/толық толтырылмаған бағын қосу салдарынан термоқорғаныстың іске қосылуы

Кепілдікті қызмет көрсету мынадай жұмыс түрлеріне таралмайды:

- бұйымды пайдалану орнында орнату және қосу;
- бұйымды пайдалану бойынша тұтынушыға нұсқау беру және кеңес беру;
- бұйымды сыртынан немесе ішінен тазалау.

Төменде санамаланған шығыс материалдары мен аксессуарлар кепілдікті қызмет көрсетуге жатпайды:

- кондиционерлерге арналған сүзгілер;
- кір жуғыш және ыдыс жуатын машиналарға арналған сүзгілер, суды жеткізуге/төгуге арналған құбыршектер;
- құбыршектер, түтіктер, қылшақтар, саптамалар, шаң жинағыштар, шаңсорғыштарға арналған сүзгілер;
- терелкелер, вертелдер, торлар, табақшалар және қысқа толқынды пештерге арналған тұғырықтар;
- сүзгілер, иіс сіңіргіштер, шамдар, сөрелер, жәшіктер, тұғырлар және азық-түліктерді тоңазытқыштарда сақтауға арналған басқа да ыдыстар;
- басқару пульстері, аккумуляторлық батареялар, қуат көзі элементтері, сыртқы қуат көзі блоктары мен қуаттау құрылғылары;
- бұйымға қоса берілетін құжаттама.

Бұйымға мерзімді қызмет көрсету (сүзгілерді ауыстыру және т.б.) тұтынушының өтініші бойынша қосымша ақыға жасалады.

Маңызды! Аспапта сериялық нөмірдің болмауы Өндіруші үшін аспапты сәйкестендіруді және соның салдарынан оған кепілдікті қызмет көрсетуі мүмкін емес етеді. Аспаптан зауыттық сәйкестендіру тақталарын алып тастауға тыйым салынады. Зауыттық тақтайшалардың бүлінуі немесе болмауы кепілдік міндеттемелерді орындаудан бас тартуға әкелуі мүмкін.

Өлшемдері

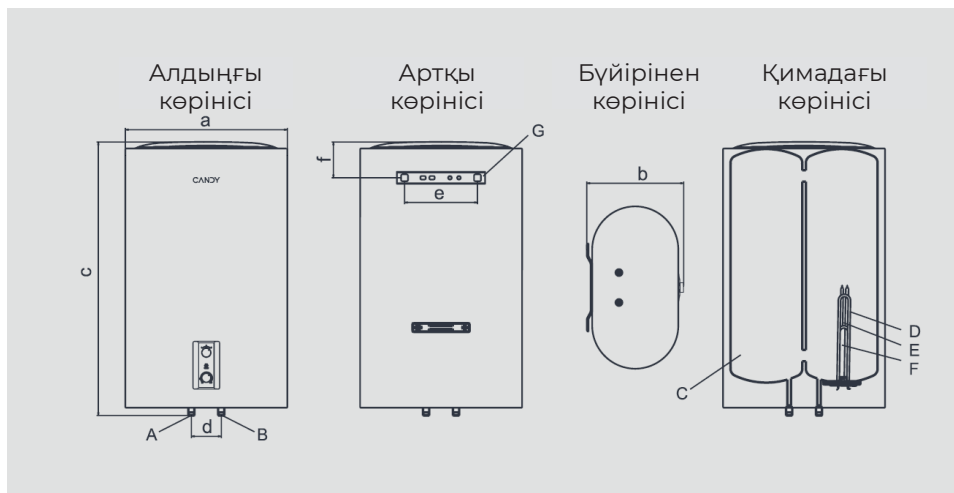

Үлгісі	a	b	c	d	e	f
CF30V-P1 INOX	462	284	558	100	244	115
CF50V-P1 INOX	462	284	825	100	244	230
CF80V-P1 INOX	542	324	890	100	244	120
CF100V-P1 INOX	542	324	1070	100	244	295

- A Ыстық судың шығуы
- B Суық судың кіруі
- C Су бағы
- D Қыздыру элементі
- E Температура сенсорының бағыттаушы түтігі
- F Магний аноды
- G Қабырға тіреуші

**ЕСКЕРТУ**

- ▶ жоғарыда көрсетілген параметрлердің рұқсат етілген қателік диапазоны $\pm 10\%$ құрайды

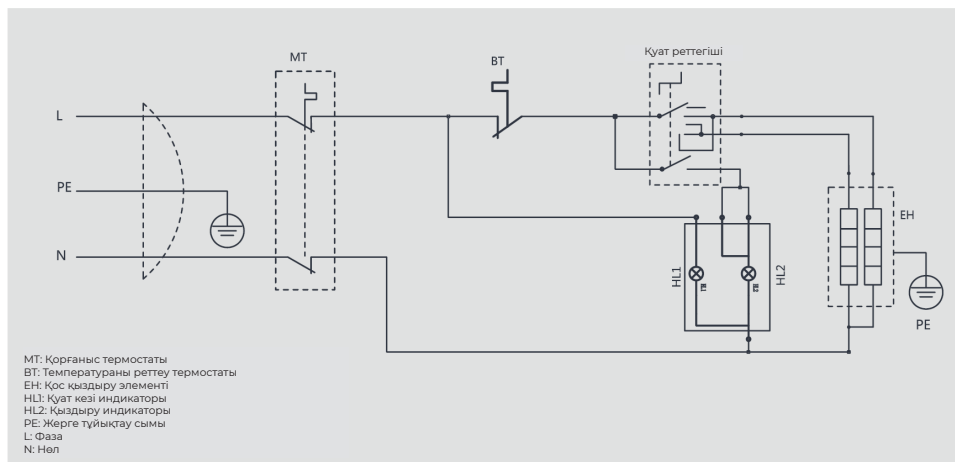

Техникалық сипаттамалары

Сипаттамасы	Өлшем бірлігі	CF30V-P1 INOX	CF50V-P1 INOX	CF80V-P1 INOX	CF100V-P1 INOX
Номиналды кернеу	В	220-240	220-240	220-240	220-240
Номиналды жиілік	Гц	50	50	50	50
Номиналды қысым	МПа	0,7	0,7	0,7	0,7
Максималды қуат	Вт	2000	2000	2000	2000
Таза салмағы	кг	10,3	14,6	19,7	22,9
Максималды температура	°С	75	75	75	75
Номиналды қуат	л	30	50	80	100
Суға төзімділік деңгейі	/	IPX4	IPX4	IPX4	IPX4

Орау тізімі

Атауы	Электр су жылытқыш (ЭСЖ) (дана)	Сақтандыру клапаны (дана)	Анкерлік бұрандама (дана)	Пайдалану жөніндегі нұсқаулық (кітапша)	Қабырға тіреуіші (дана)
Саны					
Үлгісі					
CF30V-P1 INOX	1	1	2	1	1
CF50V-P1 INOX	1	1	2	1	1
CF80V-P1 INOX	1	1	2	1	1
CF100V-P1 INOX	1	1	4	1	2

CANDY

RU

Изготовитель:

«Haier Overseas Electric Appliances Corp. Ltd.»,
Room S401, Haier Brand building, Haier Industry park Hi-tech Zone, Laoshan District, Qingdao, China

**Уполномоченная организация/
импортер:**

ООО «ХАР», 121099, город Москва, Новинский бульвар, дом 8, этаж 16, офис 1601.

**Уполномоченная организация
в Республике Казахстан:**

ТОО «Хайер Мидл Эйжа», 050000, город Алматы, Медеуский район, Проспект Достык, дом 210.

Дата изготовления и гарантийный срок указаны на этикетке устройства

Сделано в Китае

KZ

Өндіруші:

«Haier Overseas Electric Appliances Corp. Ltd.»,
Рум S401, Хайер бренд билдинг, Хайер индастри парк Хай-тек зон, Лаошан дистрикт, Циндао, Қытай

**Қазақстан Республикасындағы
уәкілетті ұйым/ импорттаушы:**

«Хайер Мидл Эйжа» ЖШС, 050000, Алматы қаласы, Медеу ауданы, Достық даңғылы, 210 ғимарат.

Шығарылған күні және кепілдік мерзімі құрылғының заттаңбасында көрсетілген

Қытайда жасалған