

ProArt

PA27UCGE

Руководство пользователя

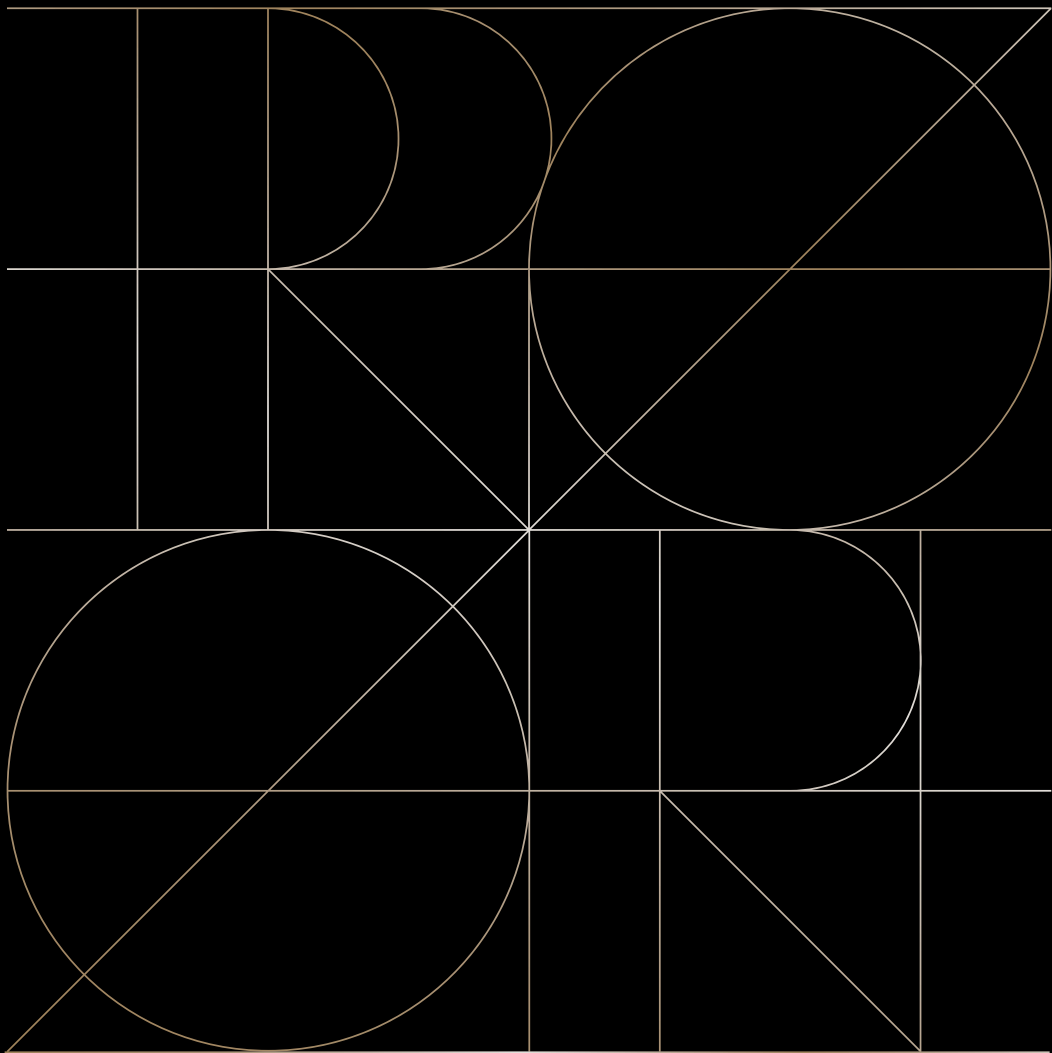

HDMI™
HIGH-DEFINITION MULTIMEDIA INTERFACE

The terms HDMI, HDMI High-Definition Multimedia Interface, HDMI Trade Dress and the HDMI Logo are trademarks or registered trademarks of HDMI Licensing Administrator, Inc.

ASUS

Первое издание

Декабрь 2024 года

Copyright © 2024 ASUSTeK COMPUTER INC. Все права защищены.

Категорически запрещается воспроизводить, передавать, переписывать, сохранять в системе поиска информации или переводить на какой-либо язык в любой форме и любыми способами, за исключением случаев резервного копирования покупателем монитора, данное руководство или его отдельные главы, включая содержащуюся в нем информацию об устройствах и программном обеспечении, без письменного разрешения компании ASUSTeK COMPUTER INC. (ASUS).

Гарантийные обязательства и право на обслуживание перестают действовать в случае:
(1) ремонта, модификации или изменения устройства без письменного разрешения компании ASUS или (2) уничтожения или отсутствия серийного номера.

КОМПАНИЯ ASUS ПРЕДОСТАВЛЯЕТ ДАННОЕ РУКОВОДСТВО В ФОРМАТЕ "КАК ЕСТЬ" БЕЗ ПРЕДОСТАВЛЕНИЯ ЛЮБОГО РОДА ГАРАНТИЙ, ПРЯМЫХ ИЛИ ПОДРАЗУМЕВАЕМЫХ, ВКЛЮЧАЯ БЕЗ ОГРАНИЧЕНИЯ ПОДРАЗУМЕВАЕМЫЕ ГАРАНТИИ ИЛИ ПРИГОДНОСТЬ ДЛЯ КОНКРЕТНОГО НАЗНАЧЕНИЯ. КОМПАНИЯ ASUS, ЕЕ ДИРЕКТОРА, ДОЛЖНОСТНЫЕ ЛИЦА, СОТРУДНИКИ ИЛИ ПРЕДСТАВИТЕЛИ НИ ПРИ КАКИХ ОБСТОЯТЕЛЬСТВАХ НЕ НЕСУТ ОТВЕТСТВЕННОСТИ ЗА ЛЮБОГО РОДА ПРЯМЫЕ ИЛИ КОСВЕННЫЕ, ПОБОЧНЫЕ ИЛИ ПОСЛЕДУЮЩИЕ УБЫТКИ (ВКЛЮЧАЯ УБЫТКИ В ВИДЕ УПУЩЕННОЙ ВЫГОДЫ, УБЫТКИ ДЛЯ БИЗНЕСА, ПОТЕРИ ДАННЫХ, ПРИОСТАНОВЛЕНИЯ РАБОТЫ ПРЕДПРИЯТИЯ И ПР.), ДАЖЕ ЕСЛИ КОМПАНИЯ ASUS БЫЛА ОСВЕДОМЛЕНА О ВОЗМОЖНОСТИ ВОЗНИКНОВЕНИЯ ТАКИХ УБЫТКОВ В РЕЗУЛЬТАТЕ КАКОГО-ЛИБО ДЕФЕКТА ИЛИ ОШИБКИ В ДАННОМ РУКОВОДСТВЕ ИЛИ УСТРОЙСТВЕ.

ТЕХНИЧЕСКИЕ ХАРАКТЕРИСТИКИ И СВЕДЕНИЯ, СОДЕРЖАЩИЕСЯ В ДАННОМ РУКОВОДСТВЕ, ПРЕДОСТАВЛЯЮТСЯ ИСКЛЮЧИТЕЛЬНО ДЛЯ ОЗНАКОМЛЕНИЯ, ПОДЛЕЖАТ ИЗМЕНЕНИЮ БЕЗ УВЕДОМЛЕНИЯ И НЕ ДОЛЖНЫ ТОЛКОВАТЬСЯ КАК ОБЯЗАТЕЛЬСТВА КОМПАНИИ ASUS. КОМПАНИЯ ASUS НЕ НЕСЕТ НИКАКОЙ ОТВЕТСТВЕННОСТИ ИЛИ ОБЯЗАТЕЛЬСТВА ЗА ЛЮБОГО РОДА ОШИБКИ ИЛИ НЕТОЧНОСТИ, КОТОРЫЕ МОГУТ ПРИСУТСТВОВАТЬ В ДАННОМ РУКОВОДСТВЕ, ВКЛЮЧАЯ СОДЕРЖАЩУЮСЯ В НЕМ ИНФОРМАЦИЮ ОБ УСТРОЙСТВАХ И ПРОГРАММНОМ ОБЕСПЕЧЕНИИ.

Наименования устройств и названия компаний, упоминающиеся в данном руководстве, могут являться зарегистрированными торговыми марками или объектами авторского права соответствующих компаний и используются исключительно для идентификации или пояснений, а также для выгоды владельцев, без намерения нарушить их права.

Содержание

Содержание.....	iii
Уведомления.....	iv
Сведения по безопасности	vi
Уход и очистка	vii
Услуги возврата вышедших из строя изделий.....	viii
Информация о продукте для маркировки энергоэффективности ECviii	

Глава 1. Знакомство с устройством

1.1	Добро пожаловать!	1-1
1.2	Комплект поставки.....	1-1
1.3	Знакомство с монитором.....	1-2
1.3.1	Вид спереди.....	1-2
1.3.2	Вид сзади.....	1-4
1.3.3	Функция QuickFit Plus.....	1-5
1.3.4	Калибровка цвета.....	1-8

Глава 2. Настройка

2.1	Сборка кронштейна и основания монитора.....	2-1
2.2	Снятие кронштейна/основания (для установки настенного крепления VESA)	2-3
2.3	Установка бленды монитора.....	2-4
2.4	Регулировка положения монитора.....	2-6
2.5	Подключение кабелей.....	2-7
2.6	Включение монитора.....	2-8

Глава 3. Общие инструкции

3.1	Элементы управления экранного меню	3-1
3.1.1	Настройка параметров	3-1
3.1.2	Описание функций экранного меню	3-2
3.2	Обзор технических характеристик.....	3-18
3.3	Габаритные размеры.....	3-20
3.4	Поиск и устранение неполадок (ответы на вопросы)	3-21
3.5	Поддерживаемые режимы работы	3-22

Уведомления

Уведомления о соответствии стандартам Федеральной комиссии по связи США (FCC)

Это устройство соответствует требованиям части 15 правил FCC. При использовании устройства должны быть соблюдены следующие два условия:

- Данное устройство не создает вредные помехи, и
- Данное устройство должно выдерживать внешние помехи, включая такие, которые могут нарушить нормальную работу устройства.

Это устройство было протестировано и признано соответствующим требованиям к устройствам класса В (Class B) в соответствии с Частью 15 требований FCC. Эти ограничения разработаны для обеспечения достаточной защиты от вредных помех в бытовых условиях. Данное оборудование генерирует, использует и может распространять электромагнитные волны и при нарушении инструкций по установке или эксплуатации может создавать помехи для радиосвязи/ Однако не существует гарантии того, что эти помехи не будут иметь место при установке устройства в конкретных условиях. Если данное устройство вызывает помехи при приеме радио- и телевизионных сигналов, что можно проверить, выключив и включив устройство, пользователю рекомендуется попытаться устранить помехи с помощью приведенных ниже мер:

- Изменить ориентацию или перенести в другое место приемную антенну;
- Увеличить расстояние между приемником и устройством;
- Подключить данное устройство и приемное устройство к розеткам в отдельных цепях питания.
- Обратиться за помощью к продавцу или опытному специалисту по теле- и радиотехнике.



Для обеспечения соответствия требованиям FCC для подключения монитора к видеокарте необходимо использовать экранированные кабели. Внесение изменений или модификации данного устройства, однозначно не одобренные стороной, ответственной за соблюдение законодательных требований, могут привести к лишению пользователя права на использование данного оборудования.

Соответствующее стандарту ENERGY STAR устройство



ENERGY STAR — это совместная программа Агентства по защите окружающей среды США и Министерства энергии США, которая помогает нам сэкономить деньги и защитить окружающую среду посредством использования энергоэффективных устройств и методов.

Все устройства ASUS с логотипом ENERGY STAR соответствуют стандарту ENERGY STAR, а функция управления питанием активирована по умолчанию. Монитор и компьютер автоматически переходят в режим сна через 10 и 30 минут отсутствия активности пользователя. Чтобы пробудить компьютер, щелкните мышкой или нажмите любую кнопку на клавиатуре. Для получения подробной информации об управлении питанием и его преимуществах для окружающей среды перейдите на сайт <http://www.energystar.gov/powermanagement>. Кроме того, подробную информацию о совместной программе ENERGY STAR можно узнать на сайте <http://www.energystar.gov>.



ПРИМЕЧАНИЕ. Energy Star HE поддерживается на операционных системах на базе FreeDOS и Linux.

Заявление о соответствии стандартам Канадского департамента по коммуникациям

Данное цифровое устройство не превышает пределов для цифровых устройств класса В по радиошумовым помехам, установленных Положениями по радиointерференции Канадского департамента по коммуникациям.

Это цифровое устройство класса В соответствует канадскому стандарту ICES-003.

Это цифровое устройство класса В отвечает всем требованиям канадского регламента по эксплуатации помехоустойчивых устройств.

Cet appareil numérique de la classe B respecte toutes les exigences du Règlement sur le matériel brouiller du Canada.



Соответствие программного обеспечения технологии фильтрации синего света Low Blue Light

ASUS требует, чтобы каждая модель удовлетворяла нормам стандарта LBL для программного обеспечения, когда для параметра «Изображ. / Фильтр синего света» установлено значение «МАКС.».

Используйте следующее для того, чтобы снять напряжение глаз:

- Пользователи, проводящие много времени перед монитором, должны делать регулярные перерывы: Рекомендуется делать короткие перерывы (по крайней мере, 5 минут) после примерно 1 часа продолжительной работы перед компьютером. Делать короткие и периодические перерывы эффективнее, чем если сделать один более продолжительный перерыв.
- Для снижения напряжения глаз и их сухости пользователи должны периодически давать глазам отдых, фокусируясь на предметах, которые далеко расположены.
- Упражнения для глаз могут помочь снизить их напряжение. Неоднократно повторяйте эти упражнения. Если напряжение глаз не проходит, обратитесь к врачу. Упражнение для глаз: (1) несколько раз посмотреть вверх и вниз, (2) медленные вращательные движения глазами, (3) движения глазами по диагонали.
- Синий свет высокой интенсивности может приводить к напряжению глаз и возрастной макулярной дегенерации (ВМД). Фильтр синего света позволяет снизить вредное воздействие синего света на 70 % (макс.) и защищает от синдрома компьютерного зрения.

Фильтр синего света установлен на МАКС. Соответствует сертификации программного обеспечения TÜV Rheinland Low Blue Light (низкий уровень синего света).

Технология Flicker-Free

В мониторе используется технология Flicker-Free, которая устраняет видимое для глаз мерцание, обеспечивает комфорт при просмотре и предотвращает усталость глаз пользователей.

Сведения по безопасности

- Перед подключением монитора внимательно ознакомьтесь со всей входящей в комплект документацией.
- Не подвергайте устройство воздействию дождя или влаги во избежание возникновения пожара или поражения электрическим током.
- Не открывайте корпус монитора. Детали внутри корпуса монитора находятся под высоким напряжением, воздействие которого может привести к серьезным травмам.
- При повреждении блока питания не пытайтесь отремонтировать его самостоятельно. Обратитесь к квалифицированному специалисту по ремонту или к продавцу.
- Перед использованием устройства убедитесь в правильном подключении всех кабелей и в том, что шнуры питания не повреждены. Если какие-либо компоненты повреждены, немедленно свяжитесь с продавцом.
- Щели и отверстия на обратной стороне корпуса предназначены для вентиляции. Не блокируйте эти отверстия. Не размещайте это устройство рядом или над батареей или другим источником тепла при отсутствии надлежащей вентиляции.
- Это устройство необходимо эксплуатировать при параметрах электропитания, указанных на этикетке. Если характеристики электросети неизвестны, проконсультируйтесь с продавцом или местной компанией-поставщиком электроэнергии.
- Используйте вилку шнура питания, соответствующую местным стандартам.
- Не допускайте перегрузки разветвителей и удлинителей кабеля питания. Перегрузка может привести к возгоранию или поражению электрическим током.
- Избегайте воздействия на устройства пыли, влажности и чрезмерно высокой или низкой температуры. Не размещайте монитор в местах, где он может намокнуть. Разместите монитор на ровной устойчивой поверхности.
- Отключайте устройство во время грозы и в случаях, когда оно не используется длительное время. Это предотвратит повреждение монитора при перепадах напряжения.
- Не допускайте попадания предметов и жидкостей в отверстия на корпусе монитора.
- Для достижения оптимальных характеристик монитор следует использовать только с соответствующими стандарту UL компьютерами, на которых используются розетки, должным образом сконфигурированные для работы с напряжением в диапазоне 100–240 В переменного тока.
- С помощью шнура питания, подключенного к розетке с заземлением.
- При наличии технических проблем с монитором обратитесь к квалифицированному специалисту по ремонту или к продавцу.
- Регулирование управления громкостью, а также изменение настроек эквалайзера в любую сторону от центрального положения может увеличить выходное напряжение наушников и, следовательно, уровень звукового давления.



Символ перекрещенного мусорного бака означает, что продукт (электрическое и электронное оборудование и содержащие ртуть аккумуляторы) нельзя выбрасывать вместе с бытовым мусором. Ознакомьтесь с местными правилами утилизации электронных продуктов.

AEEE yönetmeliğine uygundur

Уход и очистка

- Перед поднятием и перемещением монитора рекомендуется отключить кабели и шнур питания. При поднятии монитора следуйте рекомендациям. При поднятии или переноске удерживайте монитор за края. Не поднимайте монитор за подставку или шнур.
- Очистка. Выключите монитор и отсоедините кабель питания. Очистите поверхность монитора мягкой, не царапающей поверхностью ткани. Устойчивое загрязнение можно удалить тканью, смоченной в мягком очистителе.
- Не используйте очистители, содержащие спирт или ацетон. Используйте средства для очистки для мониторов. Никогда не распыляйте очиститель непосредственно на экран, он может попасть внутрь и вызвать поражение электротоком.

Следующие симптомы не являются признаком неисправности:

- Может наблюдаться неоднородность яркости экрана в зависимости от используемого фоновго рисунка рабочего стола.
- При длительном отображении статического изображения после его смены может наблюдаться остаточное изображение. Этот эффект постепенно исчезнет; можно также выключить монитор на длительное время.
- Если экран темный, мигает или не показывает изображение, обратитесь к продавцу или в сервисный центр для ремонта. Не пытайтесь отремонтировать монитор самостоятельно!

Условные обозначения, используемые в этом руководстве



ПРЕДУПРЕЖДЕНИЕ. Сведения, предупреждающие получение травм при выполнении различных задач.



ВНИМАНИЕ. Сведения, предупреждающие повреждение оборудования при выполнении различных задач.



ВАЖНАЯ ИНФОРМАЦИЯ. Инструкции, которым НЕОБХОДИМО следовать при выполнении различных задач.



ПРИМЕЧАНИЕ. Советы и дополнительные сведения, помогающие выполнить задачу.

Источники дополнительных сведений

Дополнительные сведения и обновления ПО можно получить из следующих источников.

1. Веб-сайты ASUS

Веб-сайты ASUS содержат последние сведения об оборудовании и ПО ASUS. См. <http://www.asus.com>

2. Дополнительная документация

Комплект поставки может включать дополнительную документацию, предоставляемую продавцом. Эта документация не входит в стандартный комплект поставки.

Услуги возврата вышедших из строя изделий

В основе программ утилизации отходов и возврата вышедших из строя изделий компании ASUS лежит наша приверженность самым высоким стандартам защиты окружающей среды. Мы предоставляем нашим клиентам решения, позволяющие производить переработку наших продуктов, аккумуляторов и других компонентов, а также упаковочных материалов.

Для получения подробной информации об утилизации в разных регионах посетите наш веб-сайт <http://csr.asus.com/english/Takeback.htm>.

Информация о продукте для маркировки энергоэффективности ЕС



PA27UCGE

1.1 Добро пожаловать!

Благодарим вас за приобретение ЖК-монитора ASUS®!

Новейшая модель ЖК-монитора ASUS снабжена широким экраном с ярким, четким изображением и набором функций, повышающих удобство просмотра и использования монитора.

Благодаря этим возможностям вас порадует просмотр изображений на мониторе!

1.2 Комплект поставки

Проверьте наличие в упаковке следующих принадлежностей:

- ✓ ЖК-монитор
- ✓ Стойка монитора
- ✓ Краткое руководство
- ✓ Гарантийный талон
- ✓ Кабель питания
- ✓ Кабель HDMI
- ✓ Кабель DisplayPort
- ✓ Кабель USB C – C (дополнительно)
- ✓ Кабель USB C – A (дополнительно)
- ✓ Акт калибровки цвета
- ✓ Приветственная карточка ProArt
- ✓ Бленда для монитора



Если какой-либо компонент отсутствует или поврежден, немедленно обратитесь к продавцу.







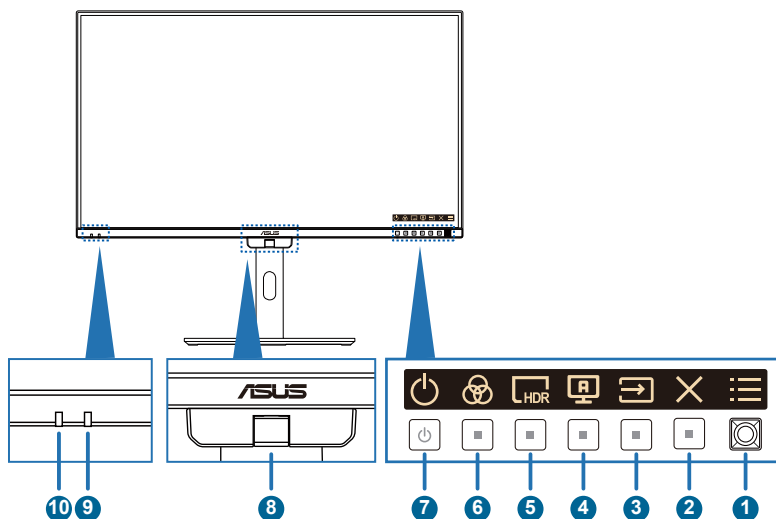

Если нужно заменить шнур питания или соединительные кабели, обратитесь в службу поддержки ASUS.

1.3 Знакомство с монитором

1.3.1 Вид спереди



-  Кнопка меню (пятипозиционная):
 - Нажмите эту кнопку для отображения экранного меню, если оно включено. Нажмите эту кнопку еще раз, чтобы войти в главное экранное меню.
 - Активация выбранного элемента экранного меню.
 - Увеличение и уменьшение значений или перемещение выбранного элемента вверх/вниз/влево/вправо.
 - Нажмите пятипозиционную кнопку и удерживайте ее в течение более чем пяти секунд, чтобы включить или выключить функцию блокировки кнопок.
-  Кнопка выхода:
 - Нажмите эту кнопку для отображения экранного меню, если оно включено.
 - Выход из экранного меню.
-  Вход
 - Нажмите эту кнопку для отображения экранного меню, если оно включено.
 - Нажмите эту кнопку для выбора входа.
-  Самокалибровка

- Нажмите эту кнопку для отображения экранного меню, если оно включено.
 - Нажмите эту кнопку для входа в меню «Калибровка».
5.  Ярлык 1:
- Нажмите эту кнопку для отображения экранного меню, если оно включено.
 - По умолчанию: функциональная кнопка режима HDR
 - Для изменения назначения функциональной кнопки перейдите в Ярлык > меню Ярлык 1.
6.  Ярлык 2:
- Нажмите эту кнопку для отображения экранного меню, если оно включено.
 - По умолчанию: предустановленная функциональная кнопка
 - Для изменения назначения функциональной кнопки перейдите в Ярлык > меню Ярлык 2.
7.  Кнопка/индикатор питания
- Включение и выключение монитора. Нажмите и удерживайте эту кнопку в течение 0,6 с, чтобы выключить монитор.
 - Описание цветов индикатора питания приведено в следующей таблице.

Состояние	Описание
Белый	Вкл.
Желтый	Режим ожидания
Не светится	Не светится

8. Датчик цвета
- Датчик цвета встроен в нижнюю часть монитора для выполнения калибровки цвета.
 - Для активации этой функции см. раздел «1.3.4 Калибровка цвета».
9. Датчик приближения
- Если функция включена и система не обнаруживает наличие объекта на расстоянии 30–90 см в течение заданного времени, система будет периодически автоматически уменьшать яркость.



- Время восстановления будет находиться в пределах 2 секунд.
- Способность и расстояние обнаружения различаются в зависимости от объекта и окружающей среды.
- Не ставьте предметы перед датчиком (на расстоянии от 30 до 90 см), так как это приведет к сбою в работе датчика (неправильное определение того, что впереди что-то находится).

10. Датчик внешней освещенности
- Настройка параметров окружающей освещенности и окружающей цветовой температуры.

1.3.2 Вид сзади

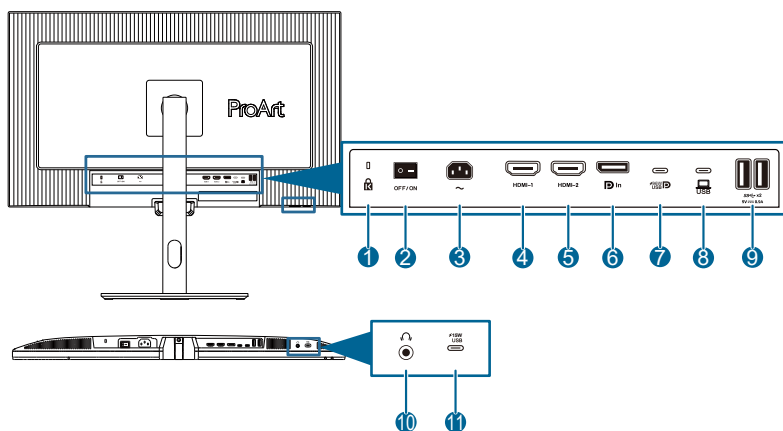



1. **Замок Kensington.**
2. **Выключатель питания:** нажмите выключатель, чтобы включить/выключить питание.
3. **Гнездо переменного тока:** подключение кабеля питания.
4. **Порт HDMI-1:** подключение HDMI-совместимого устройства.
5. **Порт HDMI-2:** подключение HDMI-совместимого устройства.
6. **Вход DisplayPort:** подключение DisplayPort-совместимого устройства.
7. **USB 3.2 Gen 1 Type-C:** подключение кабеля USB с разъемом типа B. Соединение поддерживает питание и передачу данных через USB.



Этот монитор совместим с Super-Speed USB 3.2 Gen 1 (5 Гбит/с). Порт обеспечивает подачу питания 96 Вт с выходным напряжением 5 В / 3 А, 9 В / 3 А, 12 В / 3 А, 15 В / 3 А, 20 В / 4,8 А.

8. **USB 3.2 Gen 1 Type-C:** подключение кабеля USB с разъемом типа B. Поддерживает питание и передачу данных через USB.
9. **USB 3.2 Gen 1 Type-A:** подключение USB-устройств, таких как USB-клавиатура, USB-мышь, USB-накопители и т. п.
10. **Гнездо для наушников:** доступен только при подключении кабеля HDMI / DisplayPort / USB Type-C.
11. **USB 3.2 Gen 1 Type-C:** подключение USB-устройств, таких как USB-клавиатура, USB-мышь, USB-накопители и т. п.

1.3.3 Функция QuickFit Plus

Функция QuickFit Plus содержит четыре типа шаблонов: (1) Границы отображения, (2) Маркер центра, (3) Customization, (4) Ruler. Для активации шаблонов нажмите кнопку  QuickFit Plus. Используйте кнопку  «Меню» (пятипозиционная) для выбора нужного шаблона. Вы можете перемещать кнопку вверх/вниз/влево/вправо, чтобы при необходимости изменять положение шаблона.

Учитывайте, что размер кадра можно настроить только в шаблоне **Customization** в соответствии с вашими потребностями, но он может иметь ограниченный диапазон для перемещения влево/вправо/вверх/вниз.

1. Границы отображения

Режим сетки облегчает разработчикам и пользователям работу по организации содержимого и построению макета страницы и помогает добиться согласованности при отображении данных.

Доступные варианты:

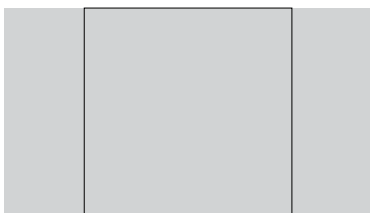

1:1



Action Safe



Title Safe

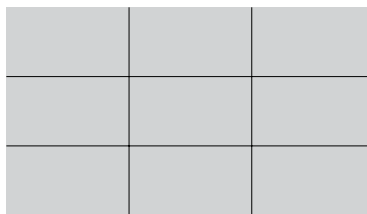

3 X 3

2. Маркер центра

Выбор типа маркера центра.

Доступные варианты:

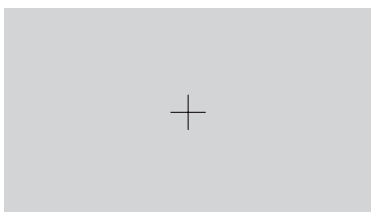

Тип 1

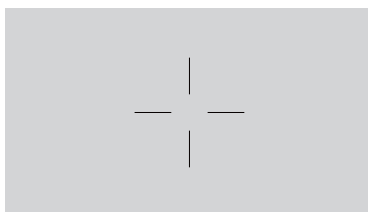



Тип 2



Тип 3

3. Customization

Можно выбрать размер кадра, перемещая кнопку  Меню (пятипозиционная) вверх/вниз/влево/вправо. Можно нажать кнопку  Меню (пятипозиционная) дольше трех секунд, чтобы переключить измерения между миллиметрами и дюймами.

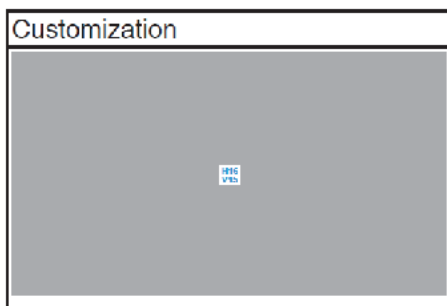

4. Ruler

Этот шаблон представляет собой физическую линейку сверху и слева. Можно нажать кнопку  Меню (пятипозиционная) дольше трех секунд, чтобы переключить измерения между метрическими и имперскими.



1.3.4 Калибровка цвета

Пользователи могут выполнить самокалибровку с помощью экранного меню (см. стр. 3-6) или уникального программного обеспечения для калибровки ASUS ProArt благодаря цветовому датчику, который встроен в нижнюю часть монитора для выполнения цветовой калибровки и поддержания долгосрочной точности цветопередачи.

Скачайте и установите программное обеспечение для калибровки ProArt: [Windows](#) / [macOS](#)

Программное обеспечение и инструменты для управления калибровкой цвета ProArt: <https://www.asus.com/proart/software-solutions/monitor-calibration/>

1. Откройте ProArt Calibration Software, чтобы активировать датчик цвета и выполнить калибровку цвета.

Датчик цвета начнет перемещаться из исходного положения по направлению к экрану.

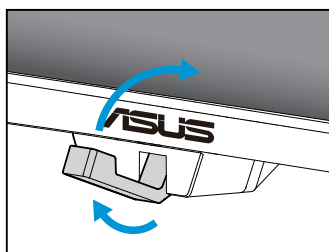

2. Когда датчик цвета достигнет края экрана, он остановится и начнет процесс калибровки. Время калибровки зависит от количества выбранных вами предустановленных режимов, максимальное время может составлять 30 минут.

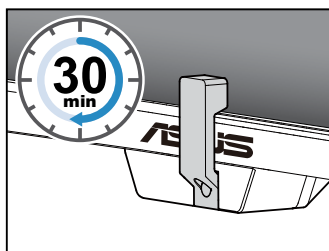

3. После завершения процесса калибровки датчик цвета автоматически вернется в исходное положение.



-
- При включении устройства датчик цвета возвращается в исходное положение и издает звук при работающем двигателе во время процесса инициализации. Это не является неисправностью.
 - Когда установлена бленда, датчик цвета также можно использовать.
 - Старайтесь не тянуть за датчик цвета, чтобы избежать его повреждения.
 - Чтобы ProArt Calibration Software выполнял калибровку бесперебойно, не прикасайтесь к датчику цвета руками, также во время процесса не должно быть никаких мешающих предметов.
 - Датчик цвета является лазерным изделием класса 1.
-

2.1 Сборка кронштейна и основания монитора



- Рекомендуется накрыть поверхность стола мягкой тканью, чтобы предотвратить повреждение экрана монитора.
- Когда панель лежит экраном вниз, соблюдайте осторожность, чтобы не повредить кнопку «Меню» (пятипозиционная).
- Прежде чем положить панель экраном вниз, необходимо вернуть датчик цвета в исходное положение, чтобы предотвратить его повреждение.

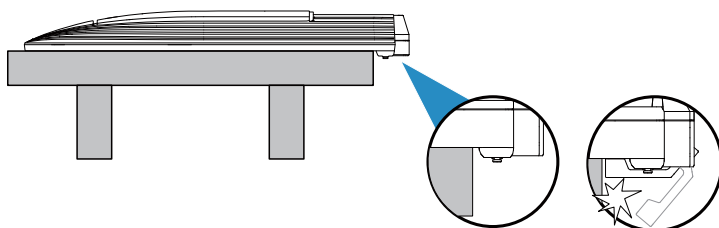

Для сборки подставки монитора выполните следующие действия.

1. Убедитесь, что треугольные метки на креплении VESA совмещены.
2. Прикрепите кронштейн к креплению VESA.
3. Зафиксируйте защелки, чтобы закрепить кронштейн на креплении VESA.
4. Положите монитор на стол экраном вниз, вставьте выступы на кронштейне в прорези на креплении VESA.
5. Надавите на кронштейн, чтобы зафиксировать его на месте.
6. Прикрепите основание к кронштейну, убедившись, что выступ на кронштейне входит в паз на основании.
7. Прикрепите основание к кронштейну, закрепив винтом из комплекта поставки.

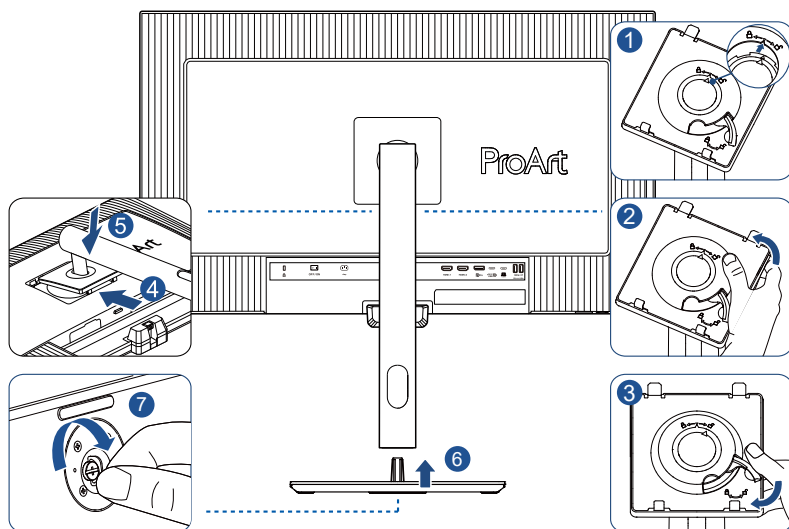

Размер винта основания: М6 x 16,5 мм.

2.2 Снятие кронштейна/основания (для установки настенного крепления VESA)

Съемный кронштейн / основание данного монитора специально разработаны для настенного крепления VESA.

Для снятия кронштейна/основания выполните следующие действия:

1. Уложите монитор на стол экраном вниз.
2. Нажмите кнопку фиксатора, а затем отсоедините кронштейн/основание от монитора.

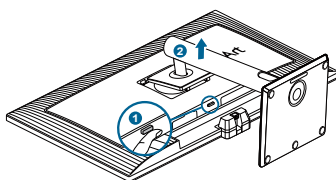

- Рекомендуется накрыть поверхность стола мягкой тканью, чтобы предотвратить повреждение экрана монитора.
- Когда панель лежит экраном вниз, соблюдайте осторожность, чтобы не повредить кнопку «Меню» (пятипозиционная).
- Прежде чем положить панель экраном вниз, необходимо вернуть датчик цвета в исходное положение, чтобы предотвратить его повреждение.

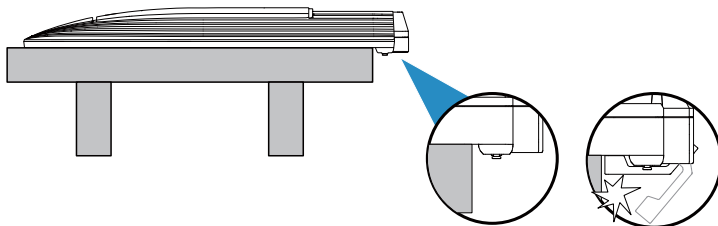

- Комплект настенного крепления VESA (100 x 100 мм) приобретается отдельно.
- Следует использовать только кронштейн для настенного крепления, соответствующий стандарту UL/CSA/GS, с минимальной несущей способностью 6,3 кг (13,89 фунта) (размер винта: M4 x 10 мм).

2.3 Установка бленды монитора

Проверьте наличие элементов бленды монитора:

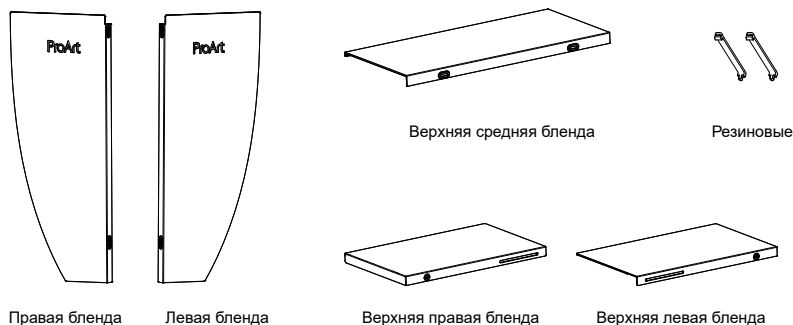

Установка выполняется следующим образом:

1. Установите левую бленду, правую бленду, верхнюю правую бленду и верхнюю левую бленду. Сдвиньте бленду к другой от края, как показано на рисунке. (Рис. 1)
2. Установите бленду на монитор. (Рис. 2)
 - Поместите бленду над монитором и слегка прижмите, убедившись, что она встала на место.
 - Зацепите U-образный паз верхней средней бленды за верхнюю левую и верхнюю правую бленды, затем нажмите на заднюю половину верхней средней бленды, чтобы защелкнуть ее.
 - Переместите верхнюю среднюю бленду горизонтально и убедитесь, что она находится в центральной позиции.
3. Переместите резиновые элементы в правильную позицию. (Рис. 3)

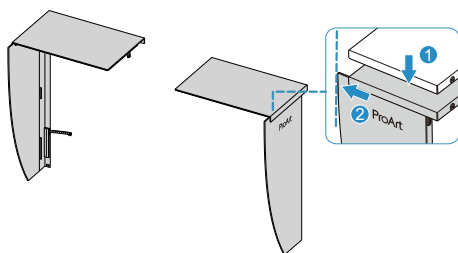

(Рис. 1)

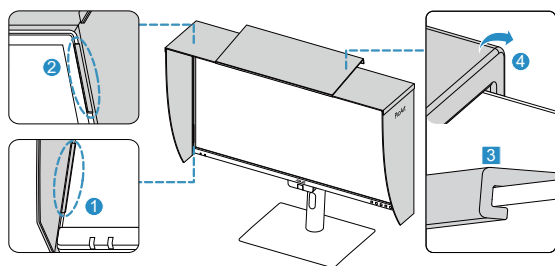

(Рис. 2)

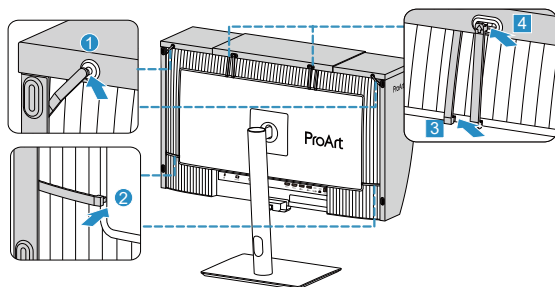

(Рис. 3)

2.4 Регулировка положения монитора

- Для оптимального обзора установите монитор таким образом, чтобы видеть весь экран, затем установите угол, устраивающий вас больше всего.
- Удерживайте подставку при изменении угла наклона монитора, чтобы не опрокинуть его.
- Угол наклона монитора регулируется в пределах от $+23^\circ$ до -5° , а угол поворота до 30° влево и вправо, а также поворот на $\pm 90^\circ$. Можно также отрегулировать высоту монитора в пределах ± 120 мм.

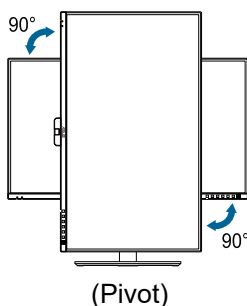
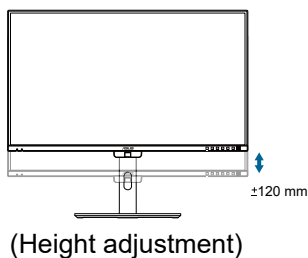
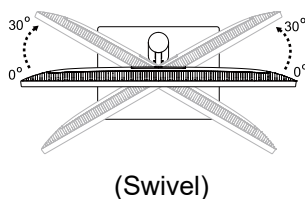
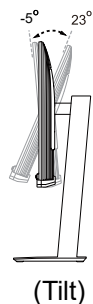

При регулировке угла просмотра монитор может слегка раскачиваться.

2.5 Подключение кабелей

Подключите кабели в соответствии со следующими указаниями:

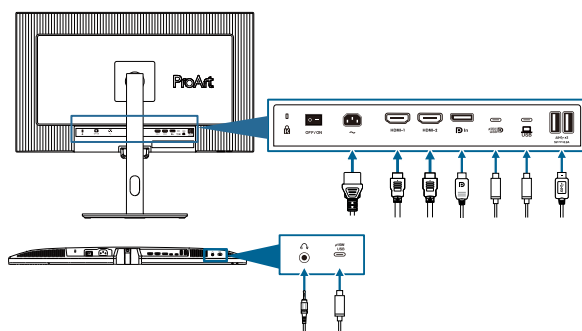

- **Подключение кабеля питания:** Разъем кабеля питания надежно подключите к разъему питания монитора, вилку кабеля питания подключите в сетевую розетку.
- **Для подключения кабеля HDMI / DisplayPort / USB Type-C*:**
 - a. подключите один конец кабеля HDMI / DisplayPort / USB Type-C* к разъему HDMI / DisplayPort / USB Type-C на мониторе.
 - b. Подключите другой конец кабеля HDMI / DisplayPort / USB Type-C* к разъему HDMI / DisplayPort / USB Type-C вашего устройства.



Рекомендуется использовать сертифицированный кабель USB Type-C. Если источник сигнала поддерживает режим DP Alt, могут передаваться все видео-, аудиосигналы и данные.

- **Для использования портов USB 3.2 Gen 1:**
 - » Восходящий: Используйте кабель USB Type-C и подключите один конец разъема Type-C к порту USB Type-C монитора в качестве восходящего порта, а другой конец — к разъему USB Type-C вашего компьютера. Или используйте кабель USB Type-C – Type-A и подключите разъем Type-C к USB Type-C монитора в качестве восходящего порта, а разъем Type-A — к разъему USB Type-A вашего компьютера. Убедитесь, что на вашем компьютере установлена операционная система Windows или macOS. Это позволит работать USB-портам на мониторе.
 - » Нисходящий: Используйте USB-кабель для подключения устройства к разъему USB Type-A на мониторе.

- **Для подключения наушников:** подключите конец со штекером к разъему для наушников на мониторе при подаче сигнала через разъемы HDMI / DisplayPort / USB Type-C.



После подключения кабелей можно выбрать нужный сигнал в пункте **Вход** экранного меню.



Если нужно заменить шнур питания или соединительные кабели, обратитесь в службу поддержки ASUS.

2.6 Включение монитора



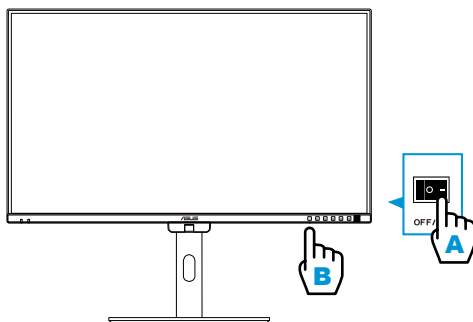



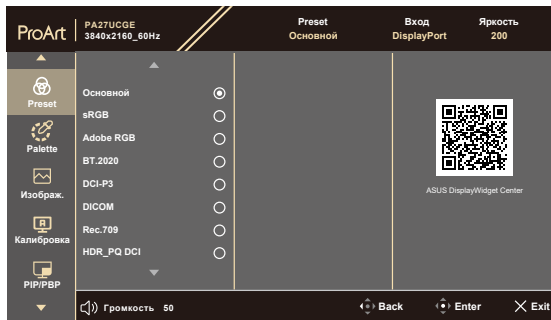

Установите переключатель переменного тока в положение ВКЛ. (A), а затем нажмите кнопку  (B). См. стр. 1-3, чтобы узнать расположение кнопки питания. Индикатор питания загорится белым, указывая на то, что монитор включен.



3.1 Элементы управления экранного меню

3.1.1 Настройка параметров



1. Нажмите любую кнопку для отображения экранного меню.
2. Нажмите кнопку  Меню (пятипозиционная), чтобы войти в главное экранное меню.
3. Перемещайте кнопку  Меню (пятипозиционная) вверх/вниз/влево/вправо для навигации по функциям. Выделите нужную функцию и нажмите кнопку Меню (пятипозиционная), чтобы активировать ее. Если у выбранной функции есть подменю, для выбора пунктов подменю перемещайте кнопку  Меню (пятипозиционная) вверх и вниз. Выделите необходимый пункт подменю и нажмите кнопку  Меню (пятипозиционная) или переместите кнопку  Меню (пятипозиционная) вправо для его активации.
4. Перемещая кнопку  Меню (пятипозиционная) вверх или вниз, изменяйте настройку выбранной функции.
5. Чтобы выйти и сохранить настройки экранного меню, нажмите кнопку  или перемещайте кнопку  Меню (пятипозиционная) влево до тех пор, пока экранное меню не закроется. Для настройки других функций повторите шаги с 1 по 4.

3.1.2 Описание функций экранного меню

1. Preset

Данная функция включает 14 подфункций, которые можно выбрать по своему усмотрению. Для каждого режима имеется функция Сброс, позволяющая вернуться к исходным значениям.

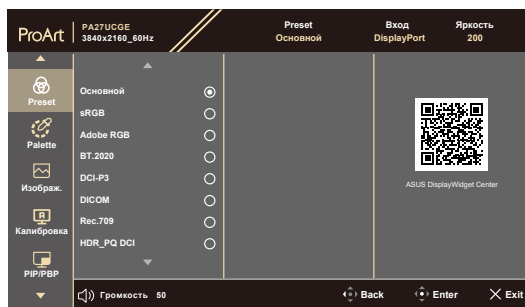

- **Основной:** лучший выбор для редактирования документов.



Сертификат Energy star®, созданный в собственном режиме.

- **sRGB:** совместимость с цветовой палитрой sRGB. Режим sRGB лучше всего подходит для редактирования документов.
- **Adobe RGB:** совместимость с цветовым пространством Adobe RGB.
- **BT.2020:** совместимость с цветовым пространством BT.2020.
- **DCI-P3:** совместимость с цветовым пространством DCI-P3.
- **DICOM:** совместимость со стандартом DICOM, лучший вариант для просмотра медицинских снимков.
- **Rec.709:** совместимость с цветовым пространством Rec.709.
- **HDR_PQ DCI:** расширенный динамический диапазон. Включает три режима HDR (**PQ Optimized**, **PQ Clip** и **PQ Basic**).
- **HDR_PQ BT.2020:** совместимость с цветовой палитрой BT.2020 и точкой белого D65.
- **HDR_HLG BT.2100:** совместимость с BT.2100.
- **HDR_HLG DCI:** совместимость с DCI-P3.
- **Пользовательский 1 / Пользовательский 2 / Пользовательский 3:** позволяет настроить цвет в дополнительных настройках.

В таблице ниже показаны конфигурации по умолчанию для каждого режима предустановки ProArt:

Параметр	Исходный режим	sRGB	Adobe RGB	Rec 709	DCI-P3	BT.2020	DICOM
Цветовой режим.	6500K	Фиксированное (6500K)	6500K	6500K	P3-Theater	6500K	6500K
Яркость	200	фикс. 80 нит	160 нит	100 нит	48 нит	100 нит	200
Контрастность	80	80	80	80	80	80	80
Резкость	Вкл.	Вкл.	Вкл.	Вкл.	Вкл.	Вкл.	Вкл.
Насыщенность	Средний (50)	Откл.	Средний (50)	Средний (50)	Средний (50)	Средний (50)	Средний (50)
Оттенок	Средний (50)	Откл.	Средний (50)	Средний (50)	Средний (50)	Средний (50)	Средний (50)
Палитра/цвет ProArt	Вкл.	Фиксированное	Вкл.	Вкл.	Вкл.	Вкл.	Вкл.
Уровень черного	Вкл.	Вкл.	Вкл.	Вкл.	Вкл.	Вкл.	Вкл.
Входной диапазон	Вкл.	Вкл.	Вкл.	Вкл.	Вкл.	Вкл.	Вкл.
Гамма	Вкл. (2.2)	Фикс. (2.2)	(2.2)	(2.4)	Вкл. (только 2.2/2.6)	(2.4)	Фикс. (выкл.)
Свет. синхр.	Вкл.	Фикс. (по умолчанию)	Вкл.	Вкл.	Вкл.	Вкл.	Вкл.
Компенсация неоднородности	Вкл.	Вкл.	Вкл.	Вкл.	Вкл.	Вкл.	Вкл.

Параметр	HDR_PQ DCI	HDR_PQ BT.2020	HDR_HLG BT.2100	HDR_HLG DCI	Пользовательский 1 / Пользовательский 2 / Пользовательский 3
Цветовой режим.	Фиксированное (6500K)	Фиксированное (6500K)	Фиксированное (6500K)	Фиксированное (6500K)	Фиксированное (6500K)
Яркость	300 нит/макс.	300 нит/макс.	300 нит/макс.	300 нит/макс.	200
Контрастность	Фикс. (по умолчанию)	Фикс. (по умолчанию)	Фикс. (по умолчанию)	Фикс. (по умолчанию)	80
Резкость	Вкл.	Вкл.	Вкл.	Вкл.	Вкл.
Насыщенность	Фикс. (по умолчанию)	Фикс. (по умолчанию)	Фикс. (по умолчанию)	Фикс. (по умолчанию)	Средний (50)
Оттенок	Фикс. (по умолчанию)	Фикс. (по умолчанию)	Фикс. (по умолчанию)	Фикс. (по умолчанию)	Средний (50)
Палитра/цвет ProArt	Вкл. (только усиление RGB)	Вкл. (только усиление RGB)	Вкл. (только усиление RGB)	Вкл. (только усиление RGB)	Вкл. (только усиление RGB)
Уровень черного	Вкл.	Вкл.	Вкл.	Вкл.	Вкл.
Входной диапазон	Вкл.	Вкл.	Вкл.	Вкл.	Вкл.
Гамма	Фиксированное (Выкл.)	Фиксированное (Выкл.)	Фиксированное (Выкл.)	Фиксированное (Выкл.)	Фиксированное (2.2)
Свет. синхр.	Вкл.	Вкл.	Вкл.	Вкл.	Вкл.
Компенсация неоднородности	Фиксированное (Выкл.)	Фиксированное (Выкл.)	Фиксированное (Выкл.)	Фиксированное (Выкл.)	Фиксированное (Выкл.)

2. Palette

Меню настройки цветовых характеристик.



- **Яркость:** Диапазон значений от 0 до 400.
- **Контрастность:** Диапазон значений от 0 до 100.
- **Насыщенность:** Диапазон значений от 0 до 100.
- **Оттенок:** Изменение цвета оттенка от зеленого до фиолетового.
- **Цветовой режим.:** Содержит пять режимов, включая 9300K, 6500K, 5500K, 5000K и P3-Theater. P3-Theater доступен только для режима DCI-P3.
- **Гамма:** позволяет установить для цветового режима значения 1.8, 2.0, 2.2, 2.4 или 2.6.
- **Настройка RGB:**
 - * **Усиление:** Диапазон значений от 0 до 400.
 - * **Смещение:** Диапазон значений от 0 до 400.
- **Уровень черного:** Для настройки инициализированного 1-го уровня сигнала самого темного уровня серого.
 - * **Сигнал:** Диапазон значений от 0 до 100.
 - * **Подсветка:** Настройка яркости подсветки.
- **Сброс цвета:**
 - * **Текущая предустановка:**
Восстановление заводских цветовых настроек по умолчанию для текущего цветового режима.
 - * **Все предустановки:**
Восстановление заводских цветовых настроек по умолчанию для всех цветовых режимов.

3. Изображ.

Меню настройки параметров изображения.



- **Резкость:** Диапазон значений от 0 до 100.
- **Trace Free:** Регулирует время отклика монитора.



Для включения данной функции нужно сделать следующее: отключить PIP/PBP и отключить HDR на вашем устройстве.

- **Формат экрана:** Регулирует соотношение сторон **Полный экран, Точка к точке** или **1:1**.



Для включения данной функции нужно сделать следующее: отключить **FreeSync Premium Pro** и **PBP**.

- **Компенсация неоднородности:** регулировка различных областей экрана, чтобы уменьшить любые ошибки однородности экрана, обеспечивая постоянную яркость и цвет по всему экрану.
- **Входной диапазон:** Для сопоставления диапазона сигнала со всем диапазоном отображения от черного до белого.
- **Фильтр Син. св.:** Регулировка фильтра синего света.



Для включения данной функции нужно сделать следующее: отключить HDR на вашем устройстве.

4. Калибровка

Выполняйте автономную калибровку для обеспечения точности цветопередачи в течение каждого рабочего периода.



Для обеспечения точности соблюдения расписания проследите, чтобы переключатель переменного тока был всегда установлен в положение ВКЛ.

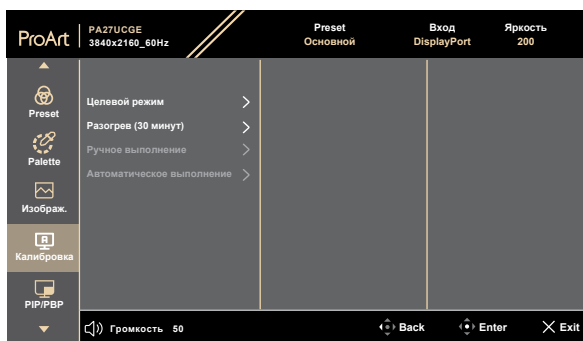

- **Целевой режим:** выбор предустановленных режимов для выполнения автономной калибровки. Можно использовать как один, так и несколько режимов.

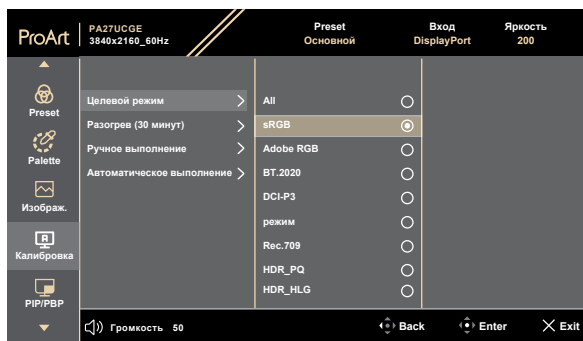

- **Разогрев:** можно выбрать, следует ли производить разогрев в течение 30 минут перед выполнением автономной калибровки. (Рекомендуется)

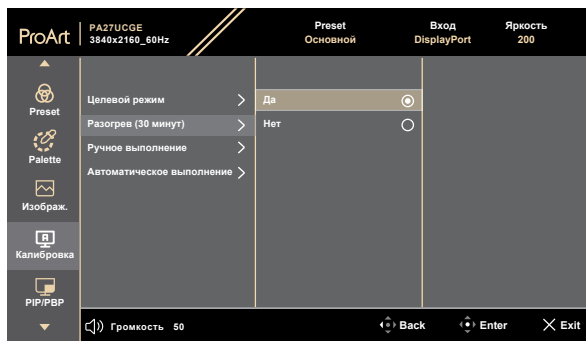

- **Ручное выполнение:** выполнение автономной калибровки в ручном режиме. Для запуска нажмите «Да».

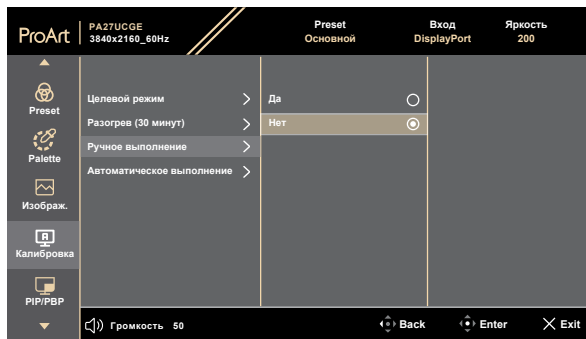

- **Автоматическое выполнение:** можно разрешить системе автоматически выполнять автономную калибровку в течение индивидуально установленного времени.

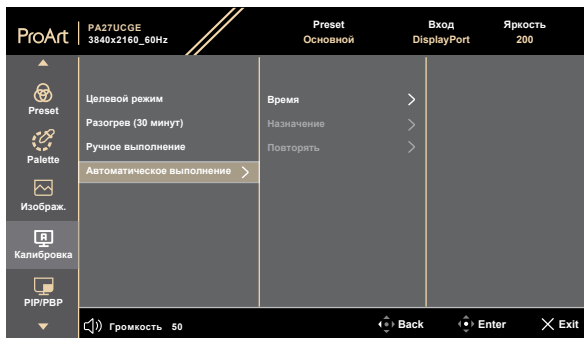

* **Время:** установка текущего времени.

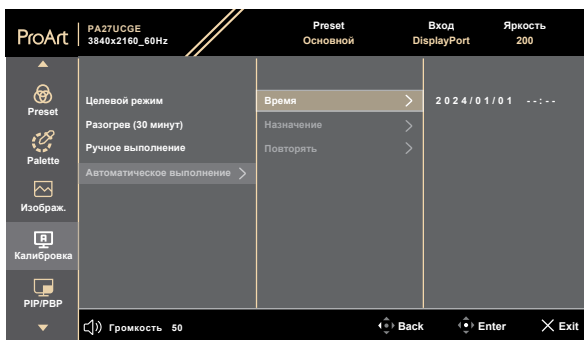

- * **Назначение:** установка времени запуска автономной калибровки.



Настройка параметра «Назначение» должна производиться позже, чем настройка параметра «Время».

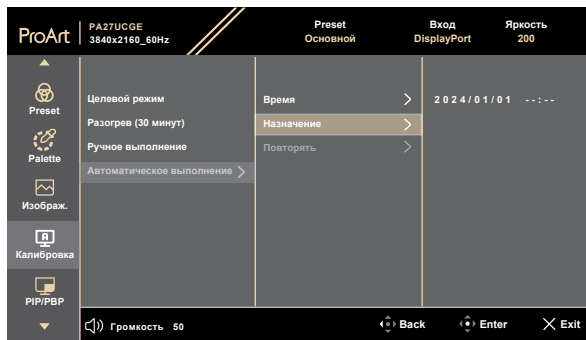

- * **Повторять:** установка цикла повторения автономной калибровки.



Функция «Автоматическое выполнение» будет отключена, если выбрано значение «Выкл.».

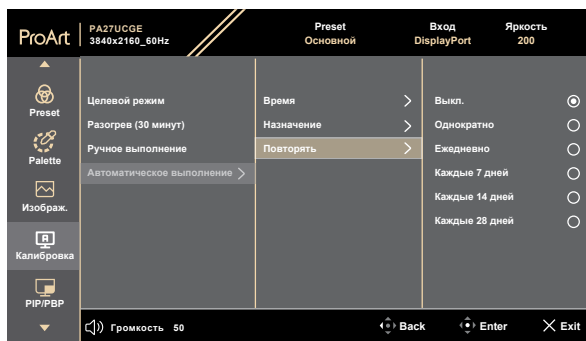

5. PIP/PBP

Меню PIP/PBP позволяет вывести на экран дополнительное окно, подключенное к другому источнику видеосигнала (когда источник входного сигнала ниже 60 Гц), помимо основного окна исходного источника видеосигнала.



Для включения данной функции нужно сделать следующее: отключить **FreeSync Premium Pro/Динамическое затемнение** и отключить HDR на вашем устройстве.



- **Режим:** выбор функции **PIP**, **PBP** либо отключение этой функции.



Чтобы установить полноэкранный образ на обоих экранах в режиме PBP, установите параметры разрешения 1920 x 2160 в настройках ОС дисплея. (Также убедитесь, что для параметра масштабирования установлено значение «Поддерживать масштабирование дисплея», если вы используете графический адаптер Intel.)

- **Источник:** Выбор источника видео из **HDMI-1**, **HDMI-2**, **DisplayPort** и **USB Type-C**. В таблице ниже показаны комбинации источников входного сигнала.
- **Настройка цвета:** Выбор цветовой предустановки для основного и дополнительного окон.
- **PIP - размер:** выбор размера изображения в режиме PIP **Мелкий**, **Средний** или **Крупный** (доступно только для режима PIP).

6. QuickFit Plus

В этой функции можно использовать различные виды шаблонов выравнивания.



Для включения данной функции нужно сделать следующее: отключить PIP/PBP, отключить HDR на вашем устройстве и вернуть экран в нормальное положение (не поворачивать).

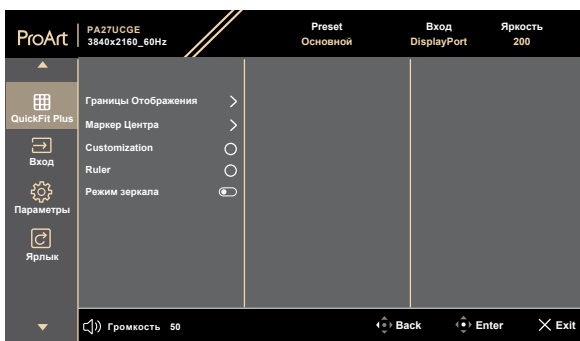

- **Границы Отображения:** Режим сетки облегчает разработчикам и пользователям работу по организации содержимого и построению макета страницы и помогает добиться согласованности при отображении данных. Доступные варианты: **1:1**, **Action Safe**, **Title Safe**, **3 x 3**.
- **Маркер Центра:** Регулирует **Тип 1**, **Тип 2**, **Тип 3**.
- **Customization:** Можно выбрать размер кадра, перемещая кнопку ☰ Меню (пятипозиционная) вверх/вниз/влево/вправо. Можно нажать кнопку ☰ Меню (пятипозиционная) дольше трех секунд, чтобы переключить измерения между миллиметрами и дюймами.
- **Ruler:** Этот шаблон представляет собой физическую линейку сверху и слева. Можно нажать кнопку ☰ Меню (пятипозиционная) дольше трех секунд, чтобы переключить измерения между метрическими и имперскими.
- **Режим зеркала:** Отражение изображения по горизонтали.

7. Вход

В этой функции можно выбрать желаемый источник входного сигнала.

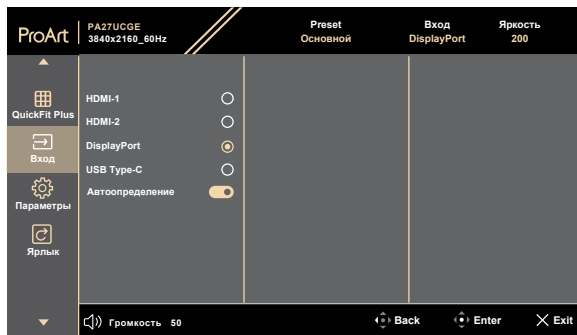

- **Автообнаружение:** автоматически обнаруживает другие активные сигналы, когда текущий входной сигнал неактивен.

8. Параметры

Позволяет настроить систему.



- **Предв. просмотр HDR:** позволяет просматривать эффективность контента, отличного от HDR-контента, с отображением HDR и HLG. Пока функция «Предв. просмотр HDR» включена, можно выбирать только опции HDR_PQ DCI, HDR_PQ BT.2020, HDR_HLG и HDR_HLG DCI.
- **FreeSync Premium Pro:** Включение поддержки FreeSync Premium Pro.
 - * FreeSync Premium Pro можно активировать только в пределах 48–160 Гц.
 - * В отношении поддерживаемых видеокарт, минимальной системы ПК и требований к драйверам обратитесь к производителю видеокарты.



Для включения данной функции нужно сделать следующее: отключить PIP/PBP.

- **Динамическое затемнение:** Синхронизация изображения при изменении контрастности для выполнения динамического затемнения подсветки. Возможна регулировка скорости синхронизации: «Скорость», «Соотношение», «Вкл.» или «Выкл.».



Для включения данной функции нужно сделать следующее: отключить PIP/PBP.

- **Энергосбережение:** Выберите **Обычный уровень** для включения питания концентратора во время энергосбережения. Выберите **Глубокий уровень** для отключения питания концентратора во время энергосбережения.
- **Настройка меню:**
 - * Настройка **времени отображения экранного меню** от 10 до 120 секунд.
 - * Включение или отключение функции **DDC/CI**.
 - * Регулировка прозрачности фона экранного меню: от полностью непрозрачного до полностью **прозрачного**.
 - * Включение или отключение функции **«Автоповорот экр. меню»**.



Для включения функции «Автоповорот экр. меню» нужно сделать следующее: отключить PIP/PBP.

- **Язык:** Доступно 22 языка, включая английский, французский, немецкий, итальянский, испанский, нидерландский, португальский, русский, чешский, хорватский, польский, румынский, венгерский, турецкий, упрощенный китайский, традиционный китайский, японский, корейский, тайский, индонезийский, персидский, украинский.
- **Звук:**
 - * Регулировка уровня **громкости** в диапазоне от 0 до 100.
 - * Включение или отключение звука аудиовыхода.
 - * Выбор аудиовыхода из **источников PIP/PBP**.



Для включения функции «Источник» нужно сделать следующее: включить PIP/PBP.

- **DisplayPort поток:** Совместимость с графической картой. Выбор **DisplayPort 1.2**, **DisplayPort 1.4** или **DisplayPort 1.4 + USB 3.2** в зависимости от версии графической карты DP.
- **Блокировка:**
 - * **Клавиша:** отключение всех функциональных кнопок. Нажмите пятипозиционную кнопку и удерживайте ее в течение более чем пяти секунд, чтобы отменить функцию блокировки кнопок.
 - * **Предустановленная настройка:** блокировка всех параметров и отключение (выделение серым) палитры ProArt.
- **Индикатор питания:** включение или отключение индикатора питания.
- **Свет. синхр.:** регулирует яркость подсветки и цветовую температуру в зависимости от условий внешней или внутренней освещенности.
 - * **Яркость подсветки:** компенсирует интенсивность подсветки при изменении освещенности по сравнению с состоянием по умолчанию.
 - * **Внешняя освещенность:** динамически регулирует яркость подсветки в зависимости от внешней освещенности.
 - * **Внешняя цветовая температура:** динамически регулирует цветовую температуру в зависимости от внешней освещенности.
- **Датчик приближения:** если функция включена и система не обнаруживает наличие объекта на расстоянии 30–90 см в течение заданного времени, система будет периодически автоматически уменьшать яркость.



-
- Время восстановления будет находиться в пределах 2 секунд.
 - Способность и расстояние обнаружения различаются в зависимости от объекта и окружающей среды.
 - Не ставьте предметы перед датчиком (на расстоянии от 30 до 90 см), так как это приведет к сбою в работе датчика (неправильное определение того, что впереди что-то находится).
-

- **KVM:** позволяет пользователям назначать соответствующие восходящие порты USB для подключений HDMI/DisplayPort. При этом соблюдаются указанные ниже правила.
 - * Восходящий порт 1: Порт USB Type-C с режимом DP Alt.
 - * Восходящий порт 2: Порт USB Type-C (только передача данных).
 - * Настройка «Восходящий 1/Авто» имеет приоритет после «Сбросить все» при выборе в случае подключения.
 - * Первый подключенный восходящий порт имеет приоритет. Таким образом, если подключен только восходящий порт, KVM переключается на него независимо от настроек экранного меню.
 - * После включения питания система выбирает последнюю действительную опцию, если подключены оба.
 - * Переключает KVM после переключения порта вручную или автоматически, если выбрана соответствующая опция.
 - * Немедленно переключает KVM при изменении какой-либо опции в экранном меню, только если подключен соответствующий восходящий порт.
- **HDMI CEC:** Включение или выключение функции HDMI CEC. Для включения функции можно использовать пульт дистанционного управления, чтобы подключить устройство к монитору через порт HDMI.
- **Информация:** Просмотр сведений о мониторе.
- **Весь Сброс:** «Да» позволяет восстановить настройки по умолчанию.

9. Ярлык

Определяет функции кнопок Ярлык 1 и 2.

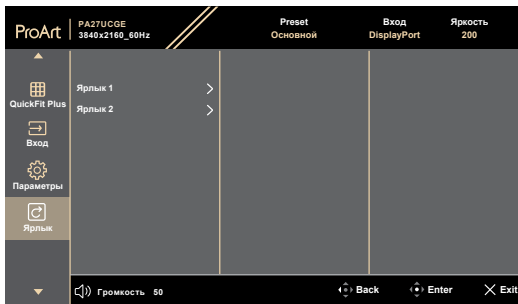

- **Ярлык 1 / Ярлык 2:** Выбор функции для кнопок Ярлык 1 и 2.



При выборе активации определенных функций функциональные кнопки могут не срабатывать. Доступные функции кнопки: «Фильтр синего света», «Яркость», «Preset», «HDR», «PIP/PBP», «Цветовой режим», «QuickFit Plus», «Громкость», «Пользовательский 1», «Пользовательский 2», «Пользовательский 3».

3.2 Обзор технических характеристик

Тип панели	TFT LCD
Размер панели	Экран 27" (68,58 см), формат 16:9
Макс. разрешение	3840 x 2160
Шаг пикселя	0,155 mm x 0,155 mm
Яркость (тип.)	600 кд/м ² (полный экран)
Коэффициент контрастности (тип.)	1000:1
Угол обзора (гор./верт.) CR > 10	178°/178°
Число цветов	1,07 млрд (8 бит + FRC)
Время отклика	1 мс (GTG)
Выбор предустановки ProArt	14 предустановленных цветовых режимов
Автонастройка	Нет
Выбор цветовой температуры	5 цветových температуры
Аналоговый вход	Нет
Цифровой вход	DisplayPort v1.4; HDMI 2.1, 2 шт.; DisplayPort через USB Type-C
Цифровой выход	Нет
Гнездо для наушников	Да
Аудиовход	Нет
Динамик (встроенный)	2 Вт x 2
Порт USB 3.0	Восходящий порт USB 3.2 Gen 1 Type-C (только данные): 1 шт. Нисходящий порт USB 3.2 Gen 1 Type-C: 1 шт. Нисходящий порт USB 3.2 Gen 1 Type-A: 2 шт.
Цвет	Черный
Индикатор питания	Белый (включено) / Желтый (режим ожидания)
Наклон	+23° ~ -5°
Разворот	+90° ~ -90°
Поворот	+30° ~ -30°
Регулировка высоты	120 мм
Замок Kensington	Да
Входное напряжение перем. тока	~ 100–240 В
Потребляемая мощность	Рабочий режим: 27 Вт** (тип.), питание в режиме ожидания: < 0,5 Вт, питание пост. тока выключено: 0,3 Вт; питание перем. тока выключено: 0 Вт
Рабочая температура	0°C~40°C

Температура (не рабочая)	-20°С~+60°С
Размеры (Ш x В x Г) без подставки	612,4 мм x 380,8 мм x 41 мм
Размеры (Ш x В x Г) с подставкой	612,4 мм x 574,7 мм x 201,8 мм (максимум) 612,4 мм x 454,7 мм x 201,8 мм (минимум) 780 мм x 492мм x 140 мм (в упаковке)
Вес (прибл.)	6,4 кг (нетто); 4,5 кг (нетто, без подставки); 10,6 кг (брутто)
Несколько языков	22 языка (английский, французский, немецкий, итальянский, испанский, нидерландский, португальский, русский, чешский, хорватский, польский, румынский, венгерский, турецкий, упрощенный китайский, традиционный китайский, японский, корейский, тайский, индонезийский, персидский, украинский)
Принадлежности	Краткое руководство, гарантийный талон, шнур питания, кабель HDMI, кабель DisplayPort, кабель USB C – C (дополнительно), кабель USB C – A (дополнительно), акт калибровки цвета, приветственная карточка ProArt, бленда
Соответствие нормативным требованиям и стандартам	cTUVus, FCC, ICES-3, EPEAT Gold, CB, CE, ErP, WEEE, EU Energy, ISO 9241-307, UkrSEPRO, CU, CCC, CEL, BSMI, RCM, VCCI, PSE, PC Recycle, J-MOSS, KC, KCC, Korea MEPS, PSB, Energy Star®, Ukraine Energy, RoHs, CEC, Windows 10/11 WHQL, TÜV Flicker Free, TÜV Low Blue Light

* Технические характеристики могут быть изменены без уведомления.

** Потребляемая мощность во включенном режиме согласно Energy Star 8.0.

3.3 Габаритные размеры

ASUS PA27UCSE Outline Dimension
(Unit: mm/inch)

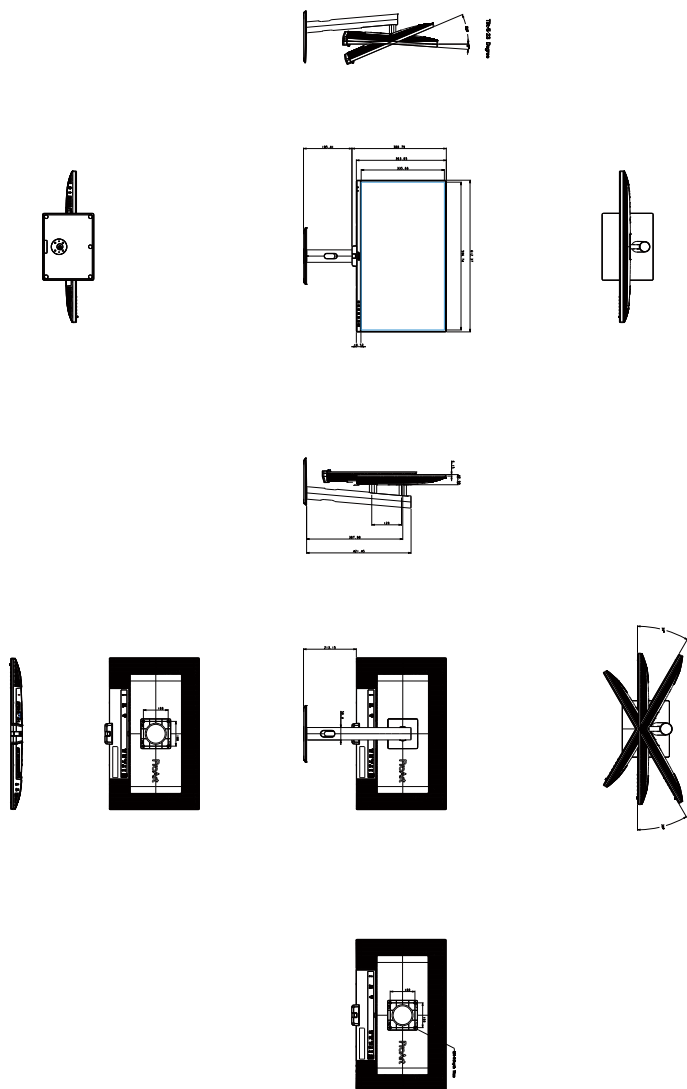

3.4 Поиск и устранение неполадок (ответы на вопросы)

Проблема	Возможное решение
Индикатор питания не горит	<ul style="list-style-type: none">• Нажмите кнопку , чтобы убедиться в том, что монитор включен.• Проверьте правильность подсоединения шнура питания к монитору и розетке сети электропитания.• Убедитесь, что включен выключатель питания.
Индикатор питания светится желтым, изображение на экране отсутствует	<ul style="list-style-type: none">• Убедитесь в том, что монитор и компьютер включены.• Убедитесь в том, что кабель передачи сигнала правильно подключен к монитору и компьютеру.• Проверьте разъемы кабеля и убедитесь в том, что их контакты не загнуты.• Подключите компьютер к другому монитору, чтобы убедиться в том, что компьютер работает правильно.
Изображение на экране слишком светлое или слишком темное	<ul style="list-style-type: none">• Настройте контрастность и яркость с помощью экранного меню.
Изображение на экране дрожит, или на нем имеются волнообразные искажения	<ul style="list-style-type: none">• Убедитесь в том, что кабель передачи сигнала правильно подключен к монитору и компьютеру.• Уберите электрические устройства, которые могут вызывать помехи.
Изображение имеет дефекты цвета (белый цвет не выглядит белым)	<ul style="list-style-type: none">• Проверьте разъемы кабеля и убедитесь в том, что их контакты не загнуты.• Из экранного меню выполните сброс всех настроек.• Настройте параметры цветопередачи R/G/B или параметр Цветовой режим.
Звук отсутствует или уровень громкости очень низкий	<ul style="list-style-type: none">• Убедитесь, что кабель HDMI / DisplayPort / USB Type C правильно подключен к монитору и компьютеру.• Отрегулируйте настройки громкости монитора и устройства HDMI / DisplayPort / USB Type C.• Убедитесь, что на компьютере драйвер звуковой платы установлен и работает правильно.

3.5 Поддерживаемые режимы работы

Разрешение	Частота строк (кГц)	Частота кадров (Гц)	Частота пикселей (МГц)	Full Screen/ PIP	PBP
640 x 480	31,469(N)	59,94(N)	25,175	V	V
640 x 480	37,5(N)	75(N)	31,5	V	V
800 x 600	37,879(P)	60,317(P)	40	V	V
800 x 600	46,875(P)	75(P)	49,5	V	V
1024 x 768	48,363(N)	60,004(N)	65	V	V
1024 x 768	60,023(P)	75,029(P)	78,75	V	V
1920 x 1080	67,5(P)	60(P)	148,5	V	V
1280 x 720	45(P)	60(P)	74,25	V	V
1600 x 1200	75(P)	60(P)	162	V	V
1280 x 960	60(P)	60(P)	108	V	V
1280 x 1024	63,981(P)	60,02(P)	108	V	V
3840 x 2160	133,313(P)	60(N)	533,25	V	
2560 x 1440	182,996(P)	120(N)	497,75	V	
2560 x 1440	88,787(P)	60(N)	241,5	V	
3840 x 2160	355,15(P)	160(N)	1420,6	V	
3840 x 2160	333,188(P)	144(N)	1332,75	V	
3840 x 2160	133,125(P)	60(N)	532,5	V	
3840 x 2160	65,625(P)	30(N)	262,5	V	
3840 x 2160	52,375(P)	24(N)	209,5	V	
1920 x 2160	133,293(P)	60(N)	277,25		V
1920 x 1080	67,5(P)	60(P)	148,5		

«P» / «N» означает «Положительную» / «Отрицательную» полярность входного сигнала H-sync/V-sync (входная синхронизация).

* При включении HDMI VRR предустановка 14 не поддерживается.

** Подэкран PIP каждого источника входного сигнала не поддерживает предустановку 13, предустановку 15 и предустановку 16.

Когда монитор работает в видеорежиме (то есть не отображает данные), в дополнение к стандартной четкости поддерживаются перечисленные ниже режимы высокой четкости.

Разрешение	Частота кадров (Гц)
3840 x 2160p	120Hz
	100Hz
	60Hz
	50Hz
	30Hz
	25Hz
	24Hz
1920 x 1080p	120Hz
	100Hz
	60Hz
	50Hz
	30Hz
	25Hz
	24Hz
1280 x 720p	60Hz
	50Hz
720 x 576p	50Hz
720 x 480p	60Hz
640 x 480p	60Hz
1920x1080i	60Hz
	50Hz
720(1440) x 576i	50Hz
720(1440) x 480i	60Hz

ASUS