



FOR THOSE WHO DARE  
JOIN THE REPUBLIC OF GAMERS  
THE WORLD'S MOST ADVANCED GAMING MONITOR

# ROG STRIX OLED XG27ACDMS

USER GUIDE

Первое издание

Май 2025 г.

**Авторское право © 2025 ASUSTeK COMPUTER INC. Все права защищены.**

Никакая часть данного руководства, а также изделия и программное обеспечение, описанные в данном руководстве, не могут быть воспроизведены, распространены, переписаны, сохранены в информационно-поисковой системе или переведены на другой язык в любом виде с использованием любых средств без выраженного в письменном виде согласия компании ASUSTeK COMPUTER INC. (ASUS), за исключением резервного копирования хранящейся у пользователя документации.

Гарантийные обязательства на изделие или его обслуживание не распространяются: (1) в случае ремонта, изменения или модификации продукта, если только на проведение подобного ремонта, изменения или модификации не получено письменное разрешение компании ASUS; (2) если стерт или отсутствует серийный номер изделия.

КОМПАНИЯ ASUS ПРЕДОСТАВЛЯЕТ ДАННОЕ РУКОВОДСТВО НА УСЛОВИИ «КАК ЕСТЬ», БЕЗ КАКИХ-ЛИБО ГАРАНТИЙ, ПРЯМЫХ ИЛИ ПОДРАЗУМЕВАЕМЫХ, ВКЛЮЧАЯ В ТОМ ЧИСЛЕ ЛЮБЫЕ ПОДРАЗУМЕВАЕМЫЕ ГАРАНТИИ ИЛИ УСЛОВИЯ ГОДНОСТИ ДЛЯ ПРОДАЖИ ИЛИ ПРИГОДНОСТИ К КОНКРЕТНОЙ ЦЕЛИ ИСПОЛЬЗОВАНИЯ. КОМПАНИЯ ASUS, ЕЕ ДИРЕКТОРА, РУКОВОДИТЕЛИ, СОТРУДНИКИ ИЛИ ПРЕДСТАВИТЕЛИ НЕ НЕСУТ НИКАКОЙ ОТВЕТСТВЕННОСТИ ЗА ЛЮБЫЕ КОСВЕННЫЕ, ФАКТИЧЕСКИЕ, ОСОБЫЕ ИЛИ СЛУЧАЙНЫЕ УБЫТКИ (ВКЛЮЧАЯ УБЫТКИ ОТ УПУЩЕННОЙ ВЫГОДЫ, УТРАТУ ДЕЯТЕЛЬНОСТИ, НЕИСПОЛЬЗОВАНИЕ ИЛИ ПОТЕРЮ ДАННЫХ, ПРЕРВАНИЕ ДЕЯТЕЛЬНОСТИ И ТОМУ ПОДОБНОЕ), ДАЖЕ ЕСЛИ КОМПАНИЯ ASUS БЫЛА ОСВЕДОМЛЕНА О ВОЗМОЖНОСТИ УБЫТКОВ ВСЛЕДСТВИЕ ДЕФЕКТА ИЛИ ОШИБКИ В ДАННОМ РУКОВОДСТВЕ ИЛИ ПРОДУКТЕ.

ТЕХНИЧЕСКИЕ ХАРАКТЕРИСТИКИ И ИНФОРМАЦИЯ, ПРИВЕДЕННЫЕ В НАСТОЯЩЕМ РУКОВОДСТВЕ, НОСЯТ ИСКЛЮЧИТЕЛЬНО ИНФОРМАЦИОННЫЙ ХАРАКТЕР И МОГУТ ИЗМЕНЯТЬСЯ В ЛЮБОЕ ВРЕМЯ БЕЗ ПРЕДУПРЕЖДЕНИЯ И НЕ ДОЛЖНЫ РАССМАТРИВАТЬСЯ КАК ОБЯЗАТЕЛЬСТВО КОМПАНИИ ASUS. КОМПАНИЯ ASUS НЕ НЕСЕТ НИКАКОЙ ОТВЕТСТВЕННОСТИ И ОБЯЗАТЕЛЬСТВ ЗА ЛЮБЫЕ ОШИБКИ ИЛИ НЕТОЧНОСТИ, КОТОРЫЕ МОГУТ СОДЕРЖАТЬСЯ В НАСТОЯЩЕМ РУКОВОДСТВЕ, ВКЛЮЧАЯ ОПИСАНИЯ ПРОДУКЦИИ И ПРОГРАММНОГО ОБЕСПЕЧЕНИЯ.

Изделия и названия компаний, используемые в данном руководстве, могут являться или не являться зарегистрированными товарными знаками или подпадать под действие авторских прав соответствующих компаний и используются только с целью обозначения и разъяснения, принесения пользы владельцу без цели нарушения прав.

# Содержание

Содержание.....	iii
Уведомления.....	iv
Информация о безопасности.....	v
Уход и очистка.....	vii
Takeback Services.....	ix
Информация о продуктах с маркировкой энергоэффективности Европейского Союза.....	ix

## Глава 1: Общие сведения об изделии

1.1	Приветствуем вас!.....	1-1
1.2	Комплект поставки.....	1-1
1.3	Общие сведения о мониторе.....	1-2
1.3.1	Вид спереди.....	1-2
1.3.2	Вид сзади.....	1-3
1.3.3	Функция GamePlus.....	1-4
1.3.4	Функция GameVisual.....	1-6
1.3.5	Другая функция(-и).....	1-7

## Глава 2: Подготовка к работе

2.1	Подсоединение подставки/основания.....	2-1
2.2	Укладка кабелей.....	2-2
2.3	Отсоединение кронштейна и основания (для настенного крепления VESA).....	2-2
2.4	Регулировка монитора.....	2-3
2.5	Подключение кабелей.....	2-4
2.6	Включение/выключение монитора.....	2-5

## Глава 3: Общие инструкции

3.1	Экранное меню.....	3-1
3.1.1	Изменение настроек.....	3-1
3.1.2	Общие сведения о функциях экранного меню.....	3-2
3.2	Технические характеристики.....	3-11
3.3	Габаритные размеры.....	3-13
3.4	Устранение неполадок (Часто задаваемые вопросы).....	3-14
3.5	Поддерживаемые рабочие режимы.....	3-15

## Уведомления

### Заявление о соответствии требованиям Федеральной комиссии по связи США (FCC)

Это устройство отвечает требованиям, установленным в Части 15 Правил FCC. Эксплуатация прибора допускается при соблюдении следующих двух условий:

- данный прибор не должен создавать вредные помехи;
- данный прибор должен допускать прием любых помех, включая помехи, которые могут повлиять на правильность его работы.

Данный прибор был проверен и признан соответствующим ограничениям на цифровые приборы Класса В согласно Части 15 правил FCC. Целью этих ограничений является обеспечение приемлемой защиты от помех при установке оборудования в жилых помещениях. Данное устройство генерирует, использует и способно излучать высокочастотную энергию, и при несоблюдении инструкций во время установки и эксплуатации может создавать недопустимые помехи для радиосвязи. Однако даже при соблюдении инструкций по установке нет гарантии того, что в каком-то конкретном случае не возникнут помехи. Если данный прибор создает помехи при приеме радио- и телевизионных сигналов, что можно проверить, выключив и включив прибор, пользователю рекомендуется попытаться устранить помехи с помощью приведенных ниже мер.

- Изменить ориентацию или местоположение приемной антенны.
- Увеличить расстояние между приемником и данным прибором.
- Подключите данное оборудование к сетевой розетке другой цепи питания, а не к той, к которой подключен приемник.
- Обратиться за помощью к продавцу или опытному специалисту по теле- и радиотехнике.



Необходимо использовать экранированные кабели для подключения монитора к видеокарте в соответствии с требованиями FCC. Изменения или модификации данного прибора, явно не утвержденные стороной, несущей ответственность за выполнение требований, могут повлечь ограничение права пользователя на эксплуатацию данного прибора.

### Соответствие требованиям Канадского Министерства связи

Данный цифровой прибор класса В соответствует всем ограничениям, установленным правилами Канадского департамента связи для радиочастотных помех от цифровых приборов.

Данный цифровой прибор класса В соответствует требованиям канадского стандарта ICES-003.

This Class B digital apparatus meets all requirements of the Canadian Interference - Causing Equipment Regulations.

Cet appareil numérique de la classe B respecte toutes les exigences du Règlement sur le matériel brouiller du Canada.



## Информация о безопасности

- Перед установкой монитора тщательно изучите всю документацию, содержащуюся в упаковке.
- В целях предотвращения возгорания и поражения электрическим током не допускайте попадания монитора под дождь, а также не подвергайте его воздействию влаги.
- Никогда не пытайтесь открыть корпус монитора. Опасное высокое напряжение внутри монитора может привести к причинению тяжелого вреда здоровью.
- При нарушении подачи электропитания не пытайтесь устранить проблему самостоятельно. Обратитесь за помощью к квалифицированному техническому специалисту, либо продавцу прибора.
- Перед эксплуатацией прибора убедитесь, что все кабели подключены должным образом, а кабели питания не повреждены. При обнаружении любых повреждений незамедлительно обратитесь к продавцу прибора.
- Гнезда и отверстия сзади и сверху монитора предназначены для вентиляции. Не блокируйте данные отверстия. Никогда не размещайте данный прибор в непосредственной близости от радиаторов и иных источников тепла, за исключением случаев, когда обеспечивается соответствующая вентиляция.
- Монитор должен работать только от источника питания, указанного в маркировке. Если вы не уверены относительно типа электропитания, который имеется у вас дома, обратитесь за консультацией к продавцу прибора или в местную энергетическую компанию.
- Используйте электрическую вилку, соответствующую местным стандартам электропитания.
- Не допускайте перегрузок электросети, а также использования удлинительных кабелей. Перегрузка может стать причиной возгорания или поражения электрическим током.
- Не подвергайте устройство воздействию пыли, влаги, а также слишком высокой или низкой температуры. Не размещайте монитор в местах, где он может подвергнуться воздействию влаги. Размещайте монитор на устойчивой поверхности.

- Отключайте прибор во время грозы, и когда он не используется в течение продолжительного периода времени. Это обеспечит защиту монитора от повреждений, вызванных перепадами напряжения в электрической сети.
- Ни в коем случае не допускайте попадания каких-либо предметов или жидкостей в отверстия корпуса монитора.
- Для обеспечения удовлетворительной работы используйте монитор только с компьютерами, сертифицированными UL, которые оснащены соответствующим образом сконфигурированными розетками с номиналом 100-240 В переменного тока.
- В случае возникновения с монитором проблем технического характера обратитесь за помощью к квалифицированному техническому специалисту или продавцу данного монитора.
- Установка уровня громкости или эквалайзера выше среднего положения может повысить выходное напряжение на наушниках и, соответственно, уровень звукового давления.
- Обязательно подключайте шнур питания к заземленной розетке.
- Прилагаемые адаптер питания и/или шнур питания предназначены для использования только с этим продуктом. Не используйте их с другими продуктами.



---

Этот символ перечеркнутого мусорного бака означает, что продукт (электрическое и электронное оборудование, аккумуляторы и батарейки, содержащие ртуть) нельзя выбрасывать вместе с бытовым мусором. Соблюдайте местное законодательство по утилизации электронного оборудования.

---

## Предотвращение опрокидывания

При использовании монитора прикрепите его к стене с помощью тросика или цепочки, которые способны выдержать вес монитора, чтобы предотвратить его падение.

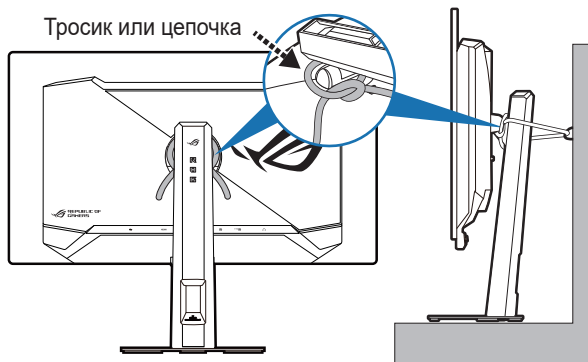

- Дизайн дисплея может отличаться от показанного.
- Установку должен выполнять квалифицированный специалист. За дополнительной информацией обратитесь к своему поставщику.
- Для моделей с весом нетто  $\geq 7$  кг. Выберите подходящий способ предотвращения опрокидывания.
- Привяжите тросик или цепочку к стойке и затем прикрепите ее к стене.

## Уход и очистка

- Перед подъемом или изменением положения монитора рекомендуется отключать все кабели, а также кабель питания. При установке монитора используйте предусмотренные для этого процедуры подъема. При подъеме и переносе монитора беритесь за его боковые стороны. Не поднимайте монитор за подставку и за кабель питания.
- Очистка. Выключите монитор и отсоедините кабель питания. Протрите поверхность монитора мягкой неабразивной тканью без ворса. Трудновыводимые загрязнения можно устранить с помощью ткани, смоченной в мягком чистящем средстве.
- Не используйте чистящие средства, содержащие спирт или ацетон. Используйте чистящее средство, предназначенное для очистки мониторов. Никогда не распыляйте чистящее средство непосредственно на экран, поскольку оно может попасть внутрь монитора и вызвать поражение электрическим током.

## Для монитора перечисленные ниже признаки считаются нормальными:

- В зависимости от используемого рисунка рабочего стола на экране можно заметить неравномерное распределение яркости.
- Когда одно и то же изображение воспроизводится на экране в течение нескольких часов, то при переключении изображения на экране может присутствовать остаточная картинка предыдущего изображения. Экран постепенно восстановится; для устранения данной проблемы вы также можете отключить монитор на несколько часов.
- Если экран темнеет, мигает или перестает функционировать, то для устранения проблемы необходимо обратиться к продавцу или в сервисный центр. Не пытайтесь ремонтировать монитор самостоятельно!

## Условные обозначения, используемые в настоящем руководстве



**ПРЕДУПРЕЖДЕНИЕ!** Информация по предотвращению причинения вреда здоровью пользователя при выполнении задачи.



**ВНИМАНИЕ!** Информация по предотвращению повреждения компонентов при выполнении задачи.



**ВАЖНО!** Рекомендации, которые НЕОБХОДИМО соблюдать для выполнения задачи.



**ПРИМЕЧАНИЕ:** Советы и дополнительная информация для выполнения задачи.

## Источники дополнительной информации

Обращайтесь к перечисленным ниже источникам для получения дополнительной информации, а также для получения обновлений для прибора и программного обеспечения.

### 1. Веб-сайты компании ASUS

Веб-сайты компании ASUS по всему миру предоставляют актуальную информацию по аппаратному и программному обеспечению производства компании ASUS. Посетите сайт по адресу:  
<http://www.asus.com>

### 2. Опциональная документация

Упаковка с прибором может содержать опциональную документацию, которая может быть добавлена непосредственно продавцом прибора. Данные документы не входят в стандартный комплект поставки.

### 3. О мерцании

[https://www.asus.com/Microsite/display/eye\\_care\\_technology/](https://www.asus.com/Microsite/display/eye_care_technology/)

## Takeback Services

ASUS recycling and takeback programs come from our commitment to the highest standards for protecting our environment. We believe in providing solutions for our customers to be able to responsibly recycle our products, batteries and other components as well as the packaging materials.

Please go to <http://csr.asus.com/english/Takeback.htm> for detail recycling information in different region.

## Информация о продуктах с маркировкой энергоэффективности Европейского Союза



XG27ACDMS



## 1.1 Приветствуем вас!

Благодарим Вас за покупку OLED-монитора ASUS®!

Этот новейший широкоэкранный OLED-монитор фирмы ASUS оснащен более широким и более ярким экраном, обеспечивающим кристально четкое изображение, а также набором функций, делающих вашу работу за монитором еще более комфортной.

Благодаря этим возможностям вы можете наслаждаться удобством и визуальным комфортом при использовании этого монитора!

## 1.2 Комплект поставки

Проверьте наличие приведенных ниже предметов в комплекте поставки:

- ✓ OLED-монитор
- ✓ Основание монитора
- ✓ Краткое руководство
- ✓ Гарантийный талон
- ✓ Шнур питания
- ✓ Кабель HDMI (опционально)
- ✓ Кабель DisplayPort (опционально)
- ✓ Кабель USB Type-C (опционально)
- ✓ Комплект для настенного крепления ROG
- ✓ Наклейка ROG
- ✓ Сумка ROG
- ✓ Ткань из микрофибры



---

В случае повреждения или отсутствия любого из указанных выше предметов немедленно обратитесь к продавцу.

---



---

При необходимости заменить шнур питания или соединительный кабель(-и) обращайтесь в службу поддержки клиентов ASUS.

---

## 1.3 Общие сведения о мониторе

### 1.3.1 Вид спереди

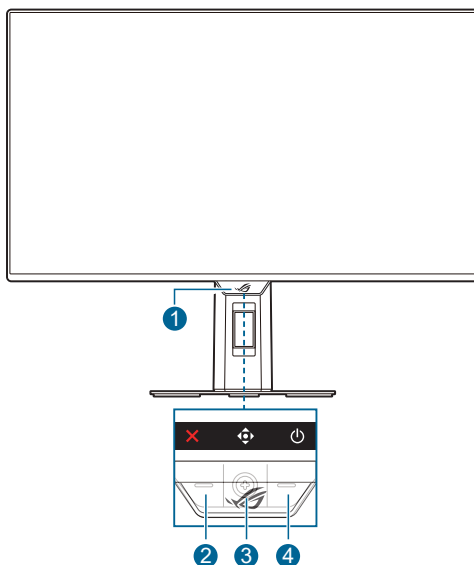

#### 1. Индикатор питания

- Значения цветов индикатора питания представлены в таблице ниже.





Состояние	Описание
Красный	ГОРИТ
НЕ ГОРИТ	НЕ ГОРИТ
Янтарный	Режим ожидания/Нет сигнала
Мигает оранжевым	Очистка пикселей

#### 2. ✕ Кнопка "Закрыть"

- Включение монитора, когда монитор переходит в режим ожидания или когда отображается сообщение "НЕТ СИГНАЛА".
- Нажмите, чтобы активировать горячую клавишу Выбор Входа. Чтобы изменить функцию горячей клавиши, откройте меню **MyFavorite > Ярлык >** .
- Нажмите эту кнопку, чтобы закрыть экранное меню, когда оно активировано.

#### 3. Кнопка навигации (5-позиционная):

- Включение монитора, когда монитор переходит в режим ожидания или когда отображается сообщение "НЕТ СИГНАЛА".

- Нажмите эту кнопку, чтобы активировать экранное меню. В экранном меню нажмите эту кнопку, чтобы войти в экранное меню или активировать выбранные пункты экранного меню. Перемещайте кнопку вверх/вниз/вправо/влево для перемещения по параметрам, увеличения/уменьшения значений или перемещения выделения вверх/вниз/влево/вправо.
  - Переместите кнопку вниз и удерживайте дольше 5 секунд, чтобы включить/отключить функцию Блокировка кнопки.
  - Переместите кнопку вправо, чтобы активировать горячую клавишу GamePlus. Чтобы изменить функцию горячей клавиши, откройте меню **MyFavorite** > **Ярлык** > .
  - Переместите кнопку вверх, чтобы активировать горячую клавишу GameVisual. Чтобы изменить функцию горячей клавиши, откройте меню **MyFavorite** > **Ярлык** > .
  - Переместите кнопку вниз, чтобы активировать горячую клавишу Очистка Пикселей. Чтобы изменить функцию горячей клавиши, откройте меню **MyFavorite** > **Ярлык** > .
4.  Кнопка питания
- Включение/выключение монитора.

### 1.3.2 Вид сзади

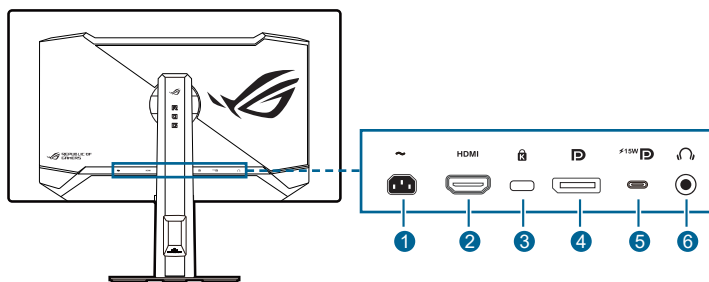

1. **Разъем AC-IN.** К этому разъему подключается шнур питания.
2. **Разъем HDMI.** Этот разъем служит для подключения к устройству, оснащенному разъемом HDMI.
3. **Гнездо замка Kensington.**
4. **DisplayPort.** Этот разъем предназначен для подключения к устройству, совместимому с DisplayPort.

- 5. USB 3.2 Gen 1 Type-C (поддерживает режим DP Alt).** Этот разъем предназначен для подключения к устройству, совместимому с DisplayPort/USB Type-C. Этот разъем также предназначен для подключения USB-кабеля восходящей передачи, который поддерживает подачу питания через USB и передачу данных (в зависимости от источника сигнала).



---

Этот разъем обеспечивает выходное напряжение для подачи питания 15 Вт (5 В, 3 А).





---

- 6. Гнездо наушников.** Этот разъем доступен только при подключении кабеля HDMI/DisplayPort/USB Type-C.

### 1.3.3 Функция GamePlus

Функция GamePlus предоставляет набор инструментов и улучшает игровые условия для пользователей во время игр разных типов. Маска прицела с 6 разными вариантами прицела позволяет выбирать тот, который лучше всего подходит для вашей игры. Кроме того, параметр Динамический прицел позволяет автоматически менять цвет прицела в зависимости от фона. По экранному таймеру и секундомеру, который можно поместить слева на экране, можно отслеживать время, прошедшее с начала игры, а по счетчику FPS (количество кадров в секунду) оценивать плавность игры. Положение Счетчик FPS, Прицел, Таймер и Секундомер можно перемещать нажатием кнопки навигации (5-позиционную). Функция Снайпер (доступная только тогда, когда на вашем устройстве отключена функция HDR) настроена для игр-стрелялок от первого лица. Вы можете выбрать коэффициент увеличения и тип выравнивания последовательно. Функция Выравн. Монитора отображает с 4 сторон экрана направляющие линии, по которым можно легко и с высокой точностью выравнивать несколько мониторов.

Порядок активации функции GamePlus:

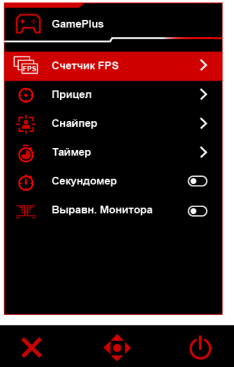
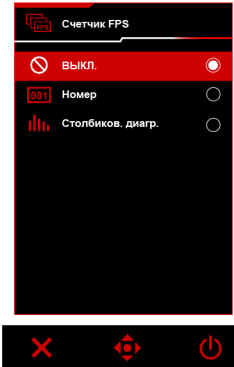
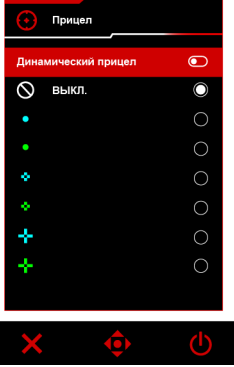
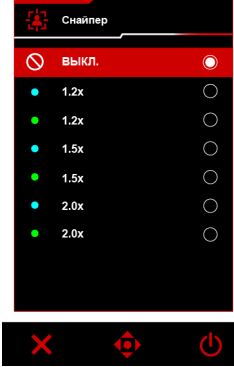
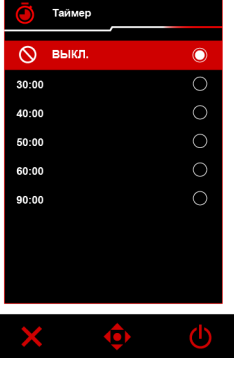

1. Нажмите кнопку GamePlus.
2. Нажмите кнопку  (5-позиционную) вверх/вниз, чтобы выбрать нужную функцию из нескольких.
3. Нажмите кнопку  (5-позиционную), чтобы активировать выбранную функцию или показать настройки.
4. Для перемещения по параметрам нажимайте кнопку  (5-позиционную) вверх/вниз. Выделите нужный параметр и для его активации нажмите кнопку  (5-позиционную).
5. Для выхода нажмите кнопку Закреть .

<p>Главное меню GamePlus</p> 	<p>GamePlus — Счетчик FPS</p> 
<p>GamePlus — Прицел</p> 	<p>GamePlus — Снайпер</p> 
<p>GamePlus — Таймер</p> 	

### 1.3.4 Функция GameVisual

С помощью функции GameVisual можно легко переключаться между различными режимами для работы с изображениями.

Чтобы активировать GameVisual, выполните следующие действия:

1. Нажмите функциональную клавишу GameVisual.
2. Сдвигая кнопку  (5-позиционную) вверх/вниз, выделите нужный параметр.
3. Нажмите кнопку  (5-позиционную), чтобы активировать его.
4. Переместите кнопку  (5-позиционную) влево для возврата или нажмите кнопку **Заккрыть X** для выхода.
  - **Пейзажный режим:** это лучший вариант для отображения пейзажных фотоснимков при помощи интеллектуальной видеотехнологии GameVisual™.
  - **Гонки режим:** это лучший вариант для игр в гонки при помощи интеллектуальной видеотехнологии GameVisual™.
  - **Кино режим:** это лучший вариант для просмотра фильмов при помощи интеллектуальной видеотехнологии GameVisual™.
  - **RTS/RPG режим:** это лучший вариант для игр типа стратегия в реальном времени (Real-time strategy, RTS)/ролевых игр (Role-Playing Game, RPG) при помощи интеллектуальной видеотехнологии GameVisual™.
  - **FPS режим:** это лучший вариант для игр типа стрелялки (шутер) от первого лица (First Person Shooter, FPS) при помощи интеллектуальной видеотехнологии GameVisual™.
  - **sRGB Cal Mode:** это лучший вариант для просмотра фотографий и графики с ПК.
  - **MOBA Mode:** это лучший вариант для игр типа MOBA (multiplayer online battle arena - многопользовательская онлайн-боевая арена) при помощи интеллектуальной видеотехнологии GameVisual™.
  - **Ночное вид.:** этот вариант лучше всего подходит для игр с темными сценами с использованием интеллектуальной видеотехнологии GameVisual™.
  - **Пользовательский:** Для регулировки цвета можно настроить другие элементы.



- В **sRGB Cal Mode** пользователю недоступна для настройки следующая функция(и): **Shadow Boost, Равномерная яркость, Контрастность, Фильтр Син. св., Цвет. протр. дисп., Цветовой режим., Насыщенность, Насыщенность по 6 осям, Гамма.**
- В **MOBA Mode** пользователю недоступна для настройки следующая функция(и): **Shadow Boost, Насыщенность, Насыщенность по 6 осям.**
- В режиме **Ночное вид.** пользователю недоступна для настройки следующая функция(и): **Насыщенность, Насыщенность по 6 осям.**

### 1.3.5 Другая функция(-и)

- **Гнездо штатива сверху**  
1/4-дюймовое гнездо штатива на стойке монитора позволяет установить камеру, звуковое устройство или дополнительный дисплей.

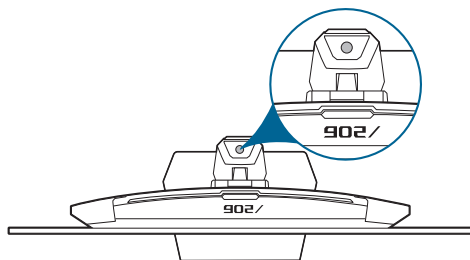

- **HDR**  
Этот монитор поддерживает формат HDR. При обнаружении содержимого HDR появится сообщение "HDR Вкл." и откроется экранное меню.



- При отображении содержимого HDR недоступны следующие функции: **ELMB, Снайпер, GameVisual, Shadow Boost, Яркость, Равномерная яркость, Контрастность, Фильтр Син. св., Цвет. протр. дисп., Цветовой режим., Насыщенность, Насыщенность по 6 осям, Гамма, PIP/PBP, Режим энергосбереж., Источник звука.**
- Когда включен параметр HDR, вы можете выбрать **Изобраз. > Настройка HDR > Регулируемый HDR**, чтобы настроить следующие функции: **Яркость, Равномерная яркость, Контрастность, Цветовой режим., Насыщенность, Насыщенность по 6 осям, VividPixel.**



## 2.1 Подсоединение подставки/ основания

Чтобы собрать основание монитора:

1. Положите монитор на стол экраном вниз.
2. Вставьте кронштейн в основание. Прикрепите основание к кронштейну, затянув прилагаемый винт. (Рисунок 1)
3. Прикрепите кронштейн к монитору. (Рисунок 2)

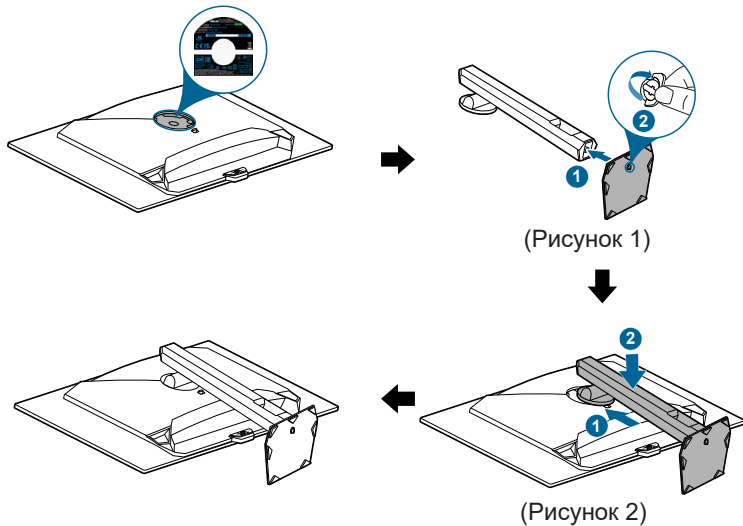

Советуем накрыть поверхность стола мягкой тканью, чтобы не повредить монитор.



Размер винта для основания: M5 x 25 мм.

## 2.2 Укладка кабелей

Кабели можно аккуратно проложить, используя желобок для укладки кабелей.

- Упорядочивание кабелей

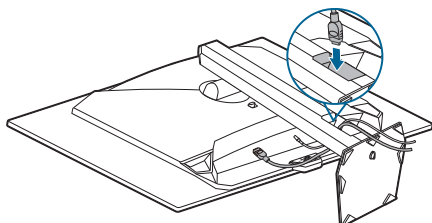

## 2.3 Отсоединение кронштейна и основания (для настенного крепления VESA)

Съемный кронштейн этого монитора специально предназначен для настенного крепления стандарта VESA.

Порядок отсоединения кронштейна:

1. Положите монитор на стол экраном вниз.
2. Нажмите кнопку отсоединения и затем отсоедините кронштейн/основание от монитора.
3. Прикрепите комплект настенного крепления ROG к задней стенке монитора.
4. Теперь монитор можно закрепить на стене или столе с помощью отдельно покупаемого монтажного комплекта, например, ROG Ergo Monitor Arm AAS01.

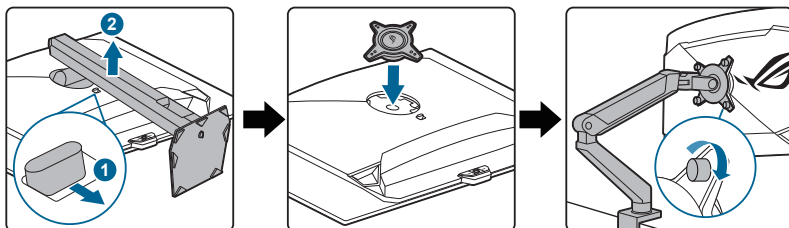

Советуем накрыть поверхность стола мягкой тканью, чтобы не повредить монитор.



Будьте осторожны, чтобы не травмировать себя и не повредить монитор.



- Монтажный комплект VESA для настенного крепления (100 x 100 мм) покупается отдельно.
- Используйте только монтажный комплект (с маркером "Испытано и одобрено компанией Underwriters Laboratories, Inc.") для настенного крепления с минимальной выдерживаемой нагрузкой 22,7 кг (винт: M4 x 10 мм).

## 2.4 Регулировка монитора

- Для наилучшего обзора рекомендуется полностью развернуться лицом к монитору, а затем отрегулировать угол его наклона в соответствии с вашими предпочтениями.
- Придерживайте стойку, чтобы предотвратить падение монитора в процессе изменения угла его наклона.
- Вы можете регулировать угол наклона монитора в диапазоне от  $+20^\circ$  до  $-5^\circ$  и поворачивать его вокруг вертикальной оси влево или вправо на  $45^\circ$ . Вы можете также регулировать высоту монитора в пределах 110 мм.

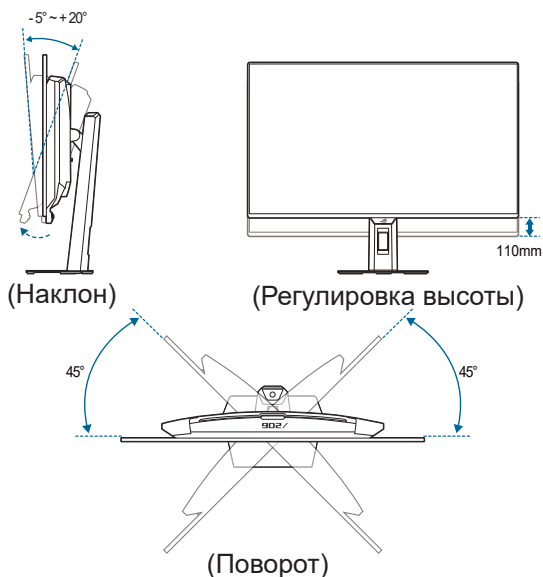

## Поворот монитора

1. Поднимите монитор в самое высокое положение.
2. Наклоните монитор на максимально возможный угол.
3. Поверните монитор по часовой стрелке или против часовой стрелки на требуемый угол.

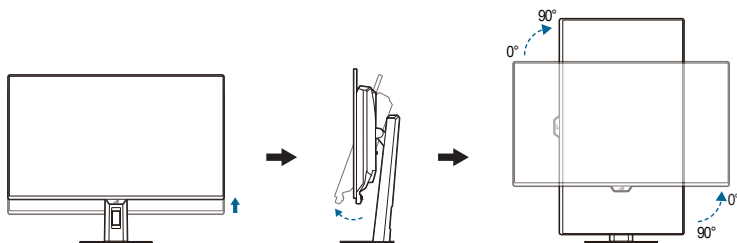

Небольшие колебания монитора в процессе регулировки угла просмотра являются нормальными.

## 2.5 Подключение кабелей

Подключите кабели в соответствии с приведенными ниже инструкциями:

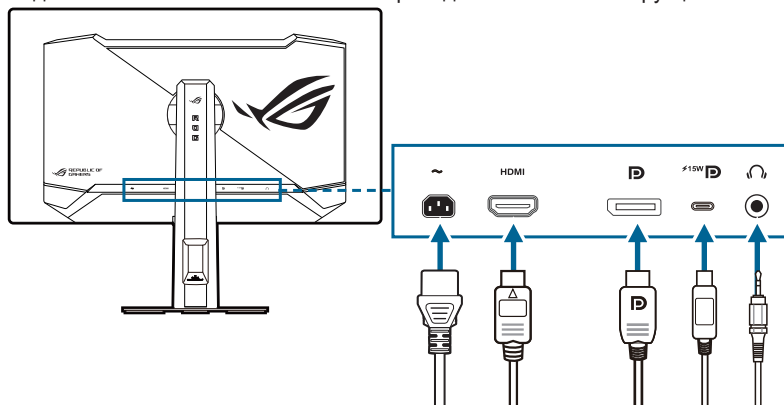

- **Подключение шнура питания:** один конец шнура питания надежно подключите к входному разъему питания перемен. тока монитора, а другой конец – к сетевой розетке.
- **Подключение кабеля HDMI/DisplayPort/USB Type-C:**
  - a. Один конец кабеля HDMI/DisplayPort/USB Type-C вставьте в разъем HDMI/DisplayPort/USB Type-C монитора.
  - b. Другой конец кабеля HDMI/DisplayPort/USB Type-C вставьте в разъем HDMI/DisplayPort/USB Type-C устройства.

- **Использование наушников:** вставьте штекер звукового кабеля в гнездо наушников монитора.



---

При подключении этих кабелей можно выбирать нужный источник сигнала, используя функцию Выбор Входа в экранном меню.

---



---

При необходимости заменить шнур питания или соединительный кабель(-и) обращайтесь в службу поддержки клиентов ASUS.

---



## 2.6 Включение/выключение монитора

- **Включение монитора:**

Нажмите кнопку питания  на мониторе. Расположение кнопки питания показано на стр. 1-2. Если функция **Индикатор питания** включена и источник входного сигнала обнаружен, то индикатор питания загорится красным, указывая на то, что монитор включен. Индикатор питания не загорается в **Режим энергосбереж**. Вы также можете нажать любую кнопку, чтобы включить монитор, когда он выключен.

- **Выключение монитора:**

Выключить монитор можно 2 способами:

- Дважды нажмите кнопку питания  на мониторе.
- Нажмите кнопку питания  на мониторе. С помощью кнопки навигации (5-позиционной) выберите "Выключить" и для подтверждения нажмите кнопку навигации (5-позиционную).



---

При необходимости отключить источник питания отсоедините шнур питания от сетевой электророзетки. Не отсоединяйте адаптер питания от монитора.







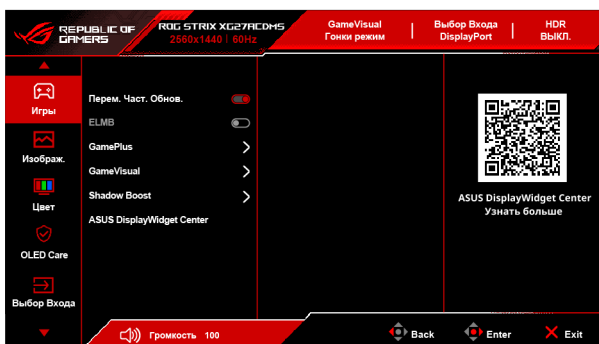

---



## 3.1 Экранное меню

### 3.1.1 Изменение настроек



1. После включения монитора нажмите кнопку  (5-позиционную), чтобы активировать экранное меню.
  2. Для перемещения по функциям нажимайте кнопку  (5-позиционную) вверх/вниз. Выделите нужную функцию и для ее активации нажмите кнопку  (5-позиционную). Если у выбранной функции есть подменю, то для перехода по функциям подменю снова нажимайте кнопку  (5-позиционную) вверх/вниз. Выделите нужную функцию подменю и нажатием кнопки  (5-позиционную) или перемещением кнопки  (5-позиционную) вправо активируйте эту функцию.
  3. Для изменения параметров выбранной функции перемещайте кнопку  (5-позиционную) вверх/вниз.
  4. Чтобы выйти из экранного меню и сохранить изменения, нажмите кнопку  Закрыть или нажимайте кнопку  (5-позиционную), пока экранное меню не пропадет. Чтобы отрегулировать другие функции, повторите шаги 1-3.
- **ASUS DisplayWidget Center:** отображение QR-кода для доступа к информации о приложении ASUS DisplayWidget Center.

## 3.1.2 Общие сведения о функциях экранного меню

### 1. Игры

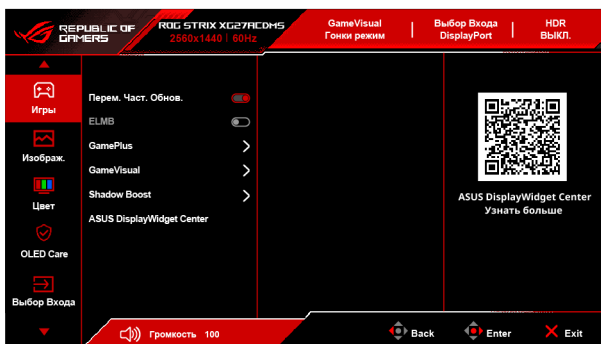

- **Перем. Част. Обнов.:** позволяет видеисточнику, поддерживающему функцию **Перем. Част. Обнов.\***, динамически регулировать частоту обновления дисплея в зависимости от типичных значений частоты обновления контента, чтобы изображение на экране обновлялось энергоэффективно, с минимальными задержками и практически без рывков.



При включении этой функции будет отключена следующая функция(-и):  
**PIP/PBP, ELMB.**

\*Функцию **Перем. Част. Обнов.** можно активировать только в диапазоне 48 Гц–240 Гц.

\*Обратитесь к изготовителям графических процессоров, чтобы узнать, какие графические процессоры поддерживаются и какие минимальные требования предъявляются к компьютерной системе и драйверам.

- **ELMB:** Extreme Low Motion Blur.



Эта функция доступна только при частоте обновления 140 Гц.

При активации этой функции будет недоступна следующая функция(-и):  
**Перем. Част. Обнов., Равномерная яркость, Формат экрана, Фильтр Син. св., PIP/PBP, Настройка HDR.**

При активации этой функции будет установлена максимальная яркость 70.

- **GamePlus:** Подробности см. в разделе **1.3.3 Функция GamePlus.**
- **GameVisual:** Подробности см. в разделе **1.3.4 Функция GameVisual.**



При включении этой функции будет отключена следующая функция(-и):  
**HDR.**

- **Shadow Boost:** функция улучшения темных цветов корректирует кривую гаммы монитора так, чтобы усилить темные оттенки в изображении и повысить качество отображения темных сцен и объектов. Кроме того, функция **Dynamic Shadow Boost** осветляет темные области без переэкспонирования ярких областей, обеспечивая явное преимущество в условиях слабого освещения.



Эта функция доступна только в следующих режимах: **Режим Пейзаж, Гонки режим, Кино режим, RTS/RPG Mode, FPS режим, Ночное вид.** или **Пользов.**

- **ASUS DisplayWidget Center:** отображение QR-кода для доступа к информации о приложении ASUS DisplayWidget Center.

## 2. Изображ.

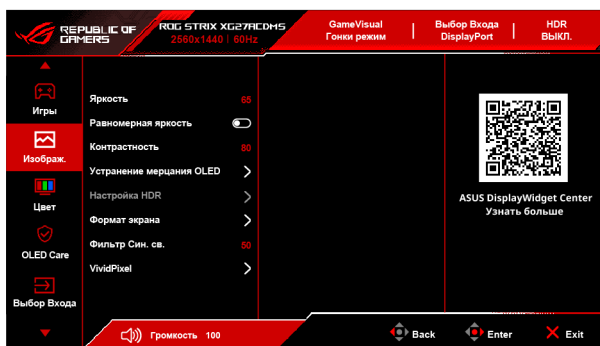

- **Яркость:** диапазон регулировки составляет от 0 до 100.
- **Равномерная яркость:** если включить эту функцию, то система не будет регулировать максимальную яркость экрана при отображении экрана другого размера.
- **Контрастность:** диапазон регулировки составляет от 0 до 100.
- **Устранение мерцания OLED:** эта функция предназначена для повышения удобства просмотра за счет стабилизации частоты обновления в заданном диапазоне.
  - **Высокий:** Диапазон частоты обновления составляет от 200 Гц до 280 Гц.
  - **Средний:** Диапазон частоты обновления составляет от 140 Гц до 280 Гц.
- **Настройка HDR** (Параметр Расширенный динамический диапазон): Содержит 4 режима HDR:
  - **Gaming HDR**
  - **Cinema HDR**
  - **Console HDR**

- **DisplayHDR 400 True Black**
- **Регулируемый HDR:** Яркость HDR можно регулировать, когда включена функция **Регулируемый HDR**. Если для функции **Регулируемый HDR** установить значение **ВКЛ.** в режиме HDR, то это повлияет на кривую HDR PQ.
- **Динам. увеличение яркости:** эта функция предназначена для использования вместе с **Console HDR**. Включение этой функции усилит яркость HDR.



---

При отображении контента HDR недоступны следующие функции: **ELMB**, **Снайпер**, **GameVisual**, **Shadow Boost**, **Яркость**, **Равномерная яркость**, **Контрастность**, **Фильтр Син. св.**, **Цвет. протр. дисп.**, **Цветовой режим**, **Насыщенность**, **Насыщенность по 6 осям**, **Гамма**, **PIP/PBP**, **Режим энергосбереж.**, **Источник звука**.

---

- **Формат экрана:** установка для формата экрана значений **16:9** или **Квадрат** в соответствии с игровым сценарием.
  - **16:9:** выберите **Заполнение** или **Симуляция 24,5"** в разделе **Полный экран** для выбора лучшего размера в играх жанра FPS (шутер от первого лица) либо выберите **Точка за точкой**, например, разрешение 2992 x 1684 для 24,5" в настройках Экран Windows.
  - **Квадрат:** предоставляет несколько вариантов соотношения сторон с разными размерами экрана, включая **Полный экран**, **Эквивалентно** и **Точка за точкой**.



---

При включении этой функции будет отключена следующая функция(-и): **PIP/PBP**, **ELMB**.

---

- **Фильтр Син. св.:**
  - **ВЫКЛ.:** Без изменений.
  - **Уровень 1~Уровень 4:** чем выше уровень, тем меньше излучение синего света. При активировании функции **Фильтр Син. св.** будут автоматически импортированы используемые по умолчанию параметры режима **Гонки режим**. Вы можете настроить параметр Яркость, выбрав для него подходящее значение от **Уровень 1** до **Уровень 3**. **Уровень 4** является оптимизированным параметром. Функция Яркость недоступна пользователю для настройки.



---

Монитор использует панель с фильтром синего света и совместим со стандартом TÜV Rheinland аппаратное решение при использовании заводских/используемых по умолчанию настроек (**Яркость:** 100%, **Контрастность:** 80%, **ССТ:** **6500K**, **Готовый режим:** **Гонки режим**, **Настройка питания:** **Режим энергосбереж.**).

---



При включении этой функции будет отключена следующая функция(-и):  
**ELMB, Равномерная яркость.**



Для уменьшения напряжения глаз выполняйте следующие рекомендации:

- Пользователи должны делать перерывы при продолжительной работе за дисплеем. Советуем делать короткие (минимум по 5 минут) перерывы примерно через каждый 1 час непрерывной работы за компьютером. Короткие и частые перерывы более эффективны, чем один долгий перерыв.
  - Для уменьшения напряжения глаз и предотвращения их высыхания нужно периодически давать глазам отдых, фокусируясь на расположенных вдали предметах.
  - Упражнения для глаз могут помочь уменьшить их напряжение. Эти упражнения нужно повторять часто. Если напряжение глаз не ослабнет, то обратитесь к врачу. Упражнения для глаз: (1) Поочередно смотрите вверх и вниз. (2) Делайте медленные круговые движения глазами, (3) Переводите взгляд по диагонали.
  - Излучение синего света высокой мощности может вызвать напряжение глаз и возрастную макулярную дегенерацию (Age-Related Macular Degeneration, AMD). Фильтр синего света для уменьшения на 70% (макс.) вредного воздействия синего света и предотвращения синдрома компьютерного зрения (Computer Vision Syndrome, CVS).
- **VividPixel:** улучшение контура воспроизводимой картинки и создание на экране высококачественного изображения.

### 3. Цвет



- **Цвет. протр. дисп.:** выбор цветового пространства для вывода цвета на монитор.
- **Цветовой режим.:** Содержит 8 режимов, в том числе **4000K, 5000K, 6500K, 7500K, 8200K, 9300K, 10000K** и **Пользов.**
- **Насыщенность:** диапазон регулировки составляет от 0 до 100.



Эта функция недоступна, когда выбран параметр **sRGB Cal Mode**, **MOBA Mode** или **Ночное вид**.

- **Насыщенность по 6 осям:** регулировка насыщенности цветов R, G, B, C, M, Y.
- **Гамма:** позволяет установить цветовой режим **1,8, 2,0, 2,2, 2,4** или **2,6**.

#### 4. OLED Care

Настройка экранной заставки. Вы можете устранить проблемы с качеством изображения из-за появления остаточного изображения, когда экран включен в течение определенного времени.



- **Экранная заставка:** включение/отключение функции экранной заставки. Яркость экрана автоматически уменьшится, если на экране не произойдет никаких изменений.
- **Очистка Пикселей:** устранение проблем, которые могут возникнуть на экране, если монитор включен в течение длительного времени. Процесс займет примерно 6 минут. Эта функция активируется автоматически при выключении монитора. Не отсоединяйте шнур питания во время этого процесса. Если вы включите питание монитора, то работа функции **Очистка Пикселей** прекратится.
- **Pixel Cleaning Reminder:** включение или отключение отображение напоминания об очистке пикселей.
- **Пер. Экрана:** выберите уровень перемещения экрана, чтобы предотвратить появление остаточного изображения (залипание изображения) на панели дисплея.
- **Auto Logo Brightness:** включите эту функцию, чтобы разрешить системе автоматически регулировать яркость логотипа для устранения потенциальных проблем с качеством изображения.

- **Датчик приближения Neo:**

- **Выбор расстояния:** Если эта функция включена и монитор не обнаружит присутствие человека в радиусе 60 см - 120 см (или другого расстояния, выбранного в разделе **Индивидуальный режим**) (по вашему усмотрению) в течение времени, установленного в параметре **Выкл. экран**, то монитор автоматически погаснет.



- Дальность обнаружения может немного отличаться, если пользователь носит темную одежду или одежду ярких цветов. Если вы носите черную или темную одежду, то для параметра **Выбор расстояния** установите значение **Мак.120см**.
- Монитор восстановит обычную яркость, когда снова обнаружит присутствие человека. По прошествии времени, заданного для переключения в режим энергосбережения, монитор перейдет в режим ожидания.
- Не размещайте предметы перед этим датчиком (на расстоянии от 60 см до 120 см), иначе работа датчика нарушится (он ошибочно определит, что кто-то находится перед ним).

- **Выкл. экран:** эта функция позволяет выбрать время, по истечении которого монитор погаснет, если не обнаружит присутствие человека.
- **Свед. об исп. OLED:** Будет показана информация об использовании OLED.

## 5. Выбор Входа

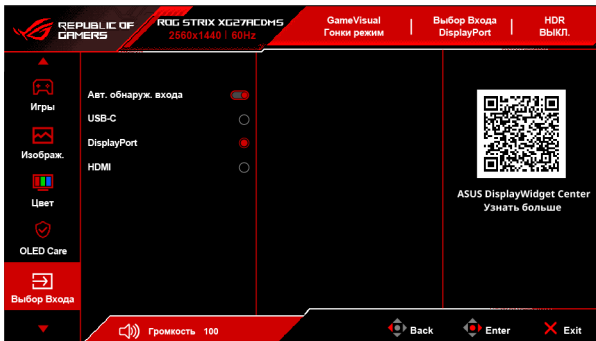

- **Авт. обнаруж. входа:** когда включен этот параметр, система будет автоматически выбирать последний использованный разъем ввода/вывода.
- **USB-C, DisplayPort, HDMI:** ручной выбор источника входного сигнала.

## 6. PIP/PBP

Параметр **PIP/PBP** позволяет открывать вспомогательное окно(-а) от любого подключенного источника видео.



- При включении этой функции будет отключена следующая функция(-и): **Перем. Част. Обнов.**, **ELMB**, **Снайпер**, **Формат экрана**, **Поддержка DSC**.
- **Режим PIP/PBP** используется при 60 Гц.
- **Режим PIP/PBP** не поддерживает функцию HDR.

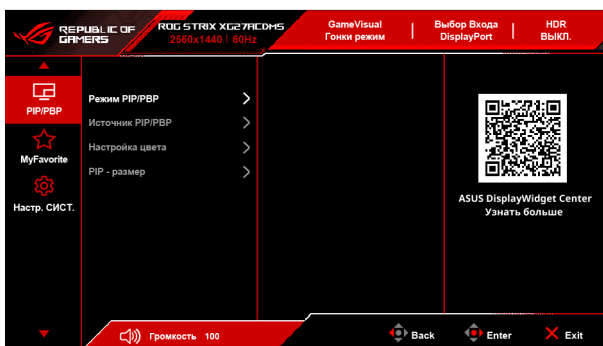

- **Режим PIP/PBP**: выбор режима PIP/PBP или его выключение.
- **Источник PIP/PBP**: выбор источника видеовхода для каждого окна PIP/PBP.
- **Настройка цвета**: установка режима **GameVisual** для каждого окна PIP/PBP.
- **PIP - размер**: настройка размера окна PIP - **Мелкий**, **Средний** или **Крупный**.

## 7. MyFavorite



- **Ярлык:**



- **Ярлык:** задание функций для функциональных кнопок.

Если выбрана или активирована определенная функция, то ваши функциональные кнопки могут не поддерживаться. Доступные варианты выбора функции: **GamePlus**, **GameVisual**, **Яркость**, **Выкл. Звук**, **Shadow Boost**, **Контрастность**, **Выбор Входа**, **Настройка HDR**, **Фильтр Син. св.**, **Цветовой режим.**, **Громкость (наушники)**, **Очистка Пикселей**, **Пользов. настройка-1**, **Пользов. настройка-2**.

- **Пользов. настройка:**

- **Настройка 1/Настройка 2:** загрузка/сохранение всех настроек монитора.

## 8. Настр. СИСТ.

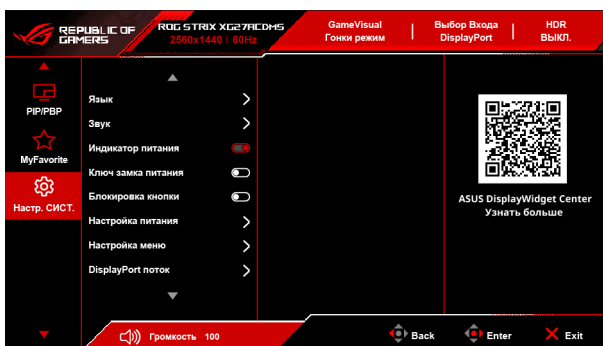

- **Язык:** предлагаются 23 языка на выбор: английский, французский, немецкий, итальянский, испанский, голландский, португальский, русский, чешский, хорватский, польский, румынский, венгерский, турецкий, китайский упрощенный, китайский традиционный, японский, корейский, тайский, индонезийский, персидский, украинский и вьетнамский.
- **Звук:** в этом меню настраиваются параметры звука.
  - **Громкость (наушники):** диапазон регулировки составляет от 0 до 100.
  - **Выкл. Звук:** попеременное включение и выключение звука монитора.
  - **Источник звука:** выбор источника звука для монитора.
- **Индикатор питания:** включение/выключение индикатора питания.
- **Ключ замка питания:** включение или отключение кнопки питания.
- **Блокировка кнопки:** отключение всех функциональных кнопок. Для разблокировки кнопок нажмите вниз кнопку  (5-позиционную) и удерживайте дольше 5 секунд.

- **Настройка питания:**

- **Режим "Производительность":** настройка режима производительности может привести к увеличению энергопотребления.
- **Режим энергосбереж.:** режим Энергосбережение может ограничить светимость.



---

Некоторые функции, потребляющие энергию, будут отключены, если выбрать **Режим энергосбереж.** Если хотите включить эти функции, то выберите **Режим "Производительность"**.

---



---

Прежде чем активировать **Режим энергосбереж.**, выключите функцию HDR.

---

- **Настройка меню:**

- регулировка положения экранного меню.
- Регулировка времени отображения меню в диапазоне от 10 до 120 секунд.
- Настройка фона экранного меню от непрозрачного до прозрачного.
- Включение и отключение функции DDC/CI.
- **DisplayPort поток:** совместимость с видеокартой. Выберите **DisplayPort 1.2** или **DisplayPort 1.4** в соответствии с версией DP видеокарты.
- **Поддержка DSC:** сжатие потока отображения DisplayPort.
- **Синхрон-ия питания ASUS:** Позволяет через монитор включать и выключать питание подключенного к разъему HDMI консольного устройства или приставки, например, Apple TV, Sony PlayStation, Xbox Series X/S, Nintendo Switch. По умолчанию задано значение **ВКЛ.** При включении монитора автоматически включится питание устройства-источника, поддерживающего стандарт CEC, и наоборот. При включении устройства-источника, поддерживающего стандарт CEC, автоматически включится питание монитора.
- **Информация:** отображение информации о мониторе.
- **Весь Сброс:** Выберите **Да**, чтобы восстановить настройки по умолчанию.

## 3.2 Технические характеристики

Тип панели	QD OLED
Размер панели	27 дюймов (68,5 см, 16:9), широкий экран
Макс. разрешение	2560 x 1440
Шаг пикселей	0,2292 мм x 0,2292 мм
Яркость	SDR 250 кд/м <sup>2</sup> (тип.), HDR E/P 1000 кд/м <sup>2</sup> (тип. APL 3%)
Коэффициент контрастности (тип.)	1500000:1
Угол обзора (гор./верт.), коэффициент контрастности > 10	178°/178°
Количество отображаемых цветов	1073,7 млн (10 бит)
Палитра цветов	DCI-P3 99%
Время отклика	0,03 мс
Выбор цветовой температуры	8 вариантов цветовой температуры
Цифровой вход	HDMI v2.1 x 1, DisplayPort v1.4 x 1, USB Type-C x 1
Гнездо наушников	Да
Разъем USB 3.2 Gen 1	1 x USB Type-C
Разъем USB 2.0	Нет
Цвет	Черный
Индикатор питания	Красный (Вкл.)/Янтарный (Ожидание)/Мигает оранжевым (Очистка пикселей)
Наклон	+20° ~ -5°
Разворот	+45° ~ -45°
Поворот	+/-90°
Регулировка высоты	110 мм
Замок Kensington	Да
Номинальное напряжение питания	Перем. ток: 100~240 В
Потребляемая мощность	Питание вкл.: < 28 Вт** (тип.), режим ожидания: < 0,5 Вт, Питание выкл.: < 0,3 Вт
Температура (эксплуатация)	0°С~40°С
Температура (хранение и транспортировка)	-20°С~+60°С
Размеры (Ш x В x Г) без стойки	609,7 x 369,2 x 65,8 мм
Размеры (Ш x В x Г)	609,7 x 449,68 x 187,9 мм (со стойкой, макс. высота) 609,7 x 390,26 x 187,9 мм (со стойкой, мин. высота) 860 x 162 x 500 мм (в упаковке)
Вес (приблиз.)	3,83 кг (без стойки); 6,08 кг (нетто); 8,52 кг (брутто)

<b>Меню на нескольких языках</b>	23 языка (английский, французский, немецкий, итальянский, испанский, голландский, португальский, русский, чешский, хорватский, польский, румынский, венгерский, турецкий, китайский упрощенный, китайский традиционный, японский, корейский, тайский, индонезийский, персидский, украинский, вьетнамский)
<b>Аксессуары</b>	Краткое руководство, гарантийный талон, шнур питания, кабель HDMI (опционально), кабель DisplayPort (опционально), кабель USB Type-C (опционально), комплект для настенного крепления ROG, наклейка ROG, сумка ROG, ткань из микрофибры
<b>Соблюдение законодательства и стандарты</b>	cTUVus, FCC, ICES-3, CB, CE, ErP, WEEE, EU Energy label, UkrSEPRO, Ukraine Energy, CU, EAC RoHs, CU, CCC, China Energy Label, BSMI, RCM, VCCI, PSE, PC Recycle, J-MOSS, KC, KCC, KMEPS, PSB, Vietnam Energy, RoHs, CEC, Windows 10 & 11 WHQL, TUV Flicker free, TUV Low Blue Light

\*Технические характеристики могут быть изменены без уведомления.

\*\*Измерение яркости экрана 200 нит без подключения звука/ USB/ устройства чтения карт.



## 3.4 Устранение неполадок (Часто задаваемые вопросы)

Проблема	Возможное решение
Индикатор питания не горит	<ul style="list-style-type: none"><li>• Нажмите любую кнопку, чтобы проверить, находится ли монитор во включенном состоянии.</li><li>• Проверьте правильность подключения шнура питания к монитору и электрической розетке.</li><li>• Проверьте, включено ли питание.</li></ul>
Индикатор питания светится янтарным цветом, и на экране отсутствует изображение	<ul style="list-style-type: none"><li>• Проверьте, включены ли монитор и компьютер.</li><li>• Убедитесь, что сигнальный кабель должным образом подключен к монитору и компьютеру.</li><li>• Проверьте сигнальный кабель и убедитесь, что ни один из его контактов не согнут.</li><li>• Подключите компьютер к другому доступному монитору, чтобы проверить, работает ли компьютер должным образом.</li></ul>
Изображение на экране слишком светлое или слишком темное	<ul style="list-style-type: none"><li>• При помощи экранного меню отрегулируйте параметры Контрастность и Яркость.</li></ul>
Изображение на экране дрожит, либо по нему идут волны	<ul style="list-style-type: none"><li>• Убедитесь, что сигнальный кабель должным образом подключен к монитору и компьютеру.</li><li>• Переместите электрические устройства, которые могут вызвать электрические помехи.</li></ul>
Изображение на экране имеет цветовые дефекты (белый цвет не отображается белым)	<ul style="list-style-type: none"><li>• Проверьте сигнальный кабель и убедитесь, что ни один из его контактов не согнут.</li><li>• В экранном меню выберите Весь Сброс.</li><li>• В экранном меню отрегулируйте настройки цветов R, G, B или выберите Цветовой режим.</li></ul>
Звук отсутствует или слишком тихий	<ul style="list-style-type: none"><li>• Проверьте правильность подключения кабеля HDMI/DisplayPort/USB Type-C между монитором и компьютером.</li><li>• Отрегулируйте громкость и на вашем мониторе, и на устройстве HDMI/DisplayPort/USB Type-C.</li><li>• Убедитесь, что драйвер звуковой карты компьютера должным образом установлен и активирован.</li></ul>
Неправильно воспроизводится контент HDR	<ul style="list-style-type: none"><li>• Убедитесь, что источник входного сигнала поддерживает воспроизведение HDR (с правильными настройками системы и самой новой версией ПО).</li><li>• Убедитесь, что кодировка содержимого соответствует стандарту HDR.</li></ul>

## 3.5 Поддерживаемые рабочие режимы

- Для таймингов Точка за точкой

Разрешение Частота	Частота обновления (Гц)	Источник входного сигнала
640 x 480	60/75	HDMI/DP/USB-C
800 x 600	60/75	HDMI/DP/USB-C
1024 x 768	60/75	HDMI/DP/USB-C
1280 x 960	60	HDMI/DP/USB-C
1280 x 1024	60	HDMI/DP/USB-C
1280 x 720	60	HDMI/DP/USB-C
1600 x 1200	60	HDMI/DP/USB-C
1920 x 1080	60	HDMI/DP/USB-C
640 x 480P	59,94/60	HDMI/DP/USB-C
720 x 480P	59,94/60	HDMI/DP/USB-C
720 x 576P	50	HDMI/DP/USB-C
1280 x 720P	50/59,94/60	HDMI/DP/USB-C
1920 x 1080P	24/25/30/50/60/100/119,88/120	HDMI/DP/USB-C
3840 x 2160	24/25/30/50/60/119,88/120/100	HDMI
2560 x 1440	60/120/140/240/280	HDMI/DP/USB-C
2560 x 1440	144	DP/USB-C
1920 x 1080	240/280	HDMI/DP/USB-C

- Для таймингов Квадрат

Разрешение Частота	Частота обновления (Гц)	Источник входного сигнала
640 x 480	60/75	HDMI/DP/USB-C
800 x 600	60/75	HDMI/DP/USB-C
1024 x 768	60/75	HDMI/DP/USB-C
1280 x 960	60	HDMI/DP/USB-C
1280 x 1024	60	HDMI/DP/USB-C
1280 x 720	60	HDMI/DP/USB-C
1600 x 1200	60	HDMI/DP/USB-C
1920 x 1080	60	HDMI/DP/USB-C
640 x 480P	59,94/60	HDMI/DP/USB-C

Разрешение Частота	Частота обновления (Гц)	Источник входного сигнала
720 x 480P	59,94/60	HDMI/DP/USB-C
720 x 576P	50	HDMI/DP/USB-C
1280 x 720P	50/59,94/60	HDMI/DP/USB-C
1920 x 1080P	24/25/30/50/60/100/119,88/120	HDMI/DP/USB-C
3840 x 2160	24/25/30/50/60/119,88/120/100	HDMI
2560 x 1440	60/120	HDMI/DP/USB-C
1280 x 960	280	HDMI/DP/USB-C
1024 x 768	280	HDMI/DP/USB-C
1728 x 1080	280	HDMI/DP/USB-C
1920 x 1440	280	HDMI/DP/USB-C
1440 x 1080	280	HDMI/DP/USB-C
1152 x 864	280	DP/USB-C

- **Тайминги для соотношения сторон Полный экран (Симуляция 24,5")**

Разрешение Частота	Частота обновления (Гц)	Источник входного сигнала
640 x 480	60/75	HDMI/DP/USB-C
800 x 600	60/75	HDMI/DP/USB-C
1024 x 768	60/75	HDMI/DP/USB-C
1280 x 960	60	HDMI/DP/USB-C
1280 x 1024	60	HDMI/DP/USB-C
1280 x 720	60	HDMI/DP/USB-C
1600 x 1200	60	HDMI/DP/USB-C
1920 x 1080	60	HDMI/DP/USB-C
640 x 480P	59,94/60	HDMI/DP/USB-C
720 x 480P	59,94/60	HDMI/DP/USB-C
720 x 576P	50	HDMI/DP/USB-C
1280 x 720P	50/59,94/60	HDMI/DP/USB-C
1920 x 1080P	24/25/30/50/60/100/119,88/120	HDMI/DP/USB-C
3840 x 2160	24/25/30/50/60/119,88/120/100	HDMI
2560 x 1440	60	HDMI/DP/USB-C
2560 x 1440	120	HDMI/DP/USB-C
2368 x 1332	60	HDMI/DP/USB-C

Разрешение Частота	Частота обновления (Гц)	Источник входного сигнала
2368 x 1332	120	HDMI/DP/USB-C
2368 x 1332	280	HDMI/DP/USB-C

- **Тайминги для соотношения сторон Полный экран (Заполнение)**

Разрешение Частота	Частота обновления (Гц)	Источник входного сигнала
640 x 480	60/75	HDMI/DP/USB-C
800 x 600	60/75	HDMI/DP/USB-C
1024 x 768	60/75	HDMI/DP/USB-C
1280 x 960	60	HDMI/DP/USB-C
1280 x 1024	60	HDMI/DP/USB-C
1280 x 720	60	HDMI/DP/USB-C
1600 x 1200	60	HDMI/DP/USB-C
1920 x 1080	60	HDMI/DP/USB-C
640 x 480P	59,94/60	HDMI/DP/USB-C
720 x 480P	59,94/60	HDMI/DP/USB-C
720 x 576P	50	HDMI/DP/USB-C
1280 x 720P	50/59,94/60	HDMI/DP/USB-C
1920 x 1080P	24/25/30/50/60/100/119,88/120	HDMI/DP/USB-C
3840 x 2160	24/25/30/50/60/119,88/120/100	HDMI
2560 x 1440	60/120/140/240/280	HDMI/DP/USB-C
2560 x 1440	144	DP/USB-C
1920 x 1080	240/280	HDMI/DP/USB-C

- **Для таймингов RBP**

Разрешение Частота	Частота обновления (Гц)	Источник входного сигнала
640 x 480	60	HDMI/DP/USB-C
800 x 600	60	HDMI/DP/USB-C
1024 x 768	60	HDMI/DP/USB-C
1280 x 960	60	HDMI/DP/USB-C
1280 x 1024	60	HDMI/DP/USB-C
1280 x 720	60	HDMI/DP/USB-C

Разрешение Частота	Частота обновления (Гц)	Источник входного сигнала
1600 x 1200	60	HDMI/DP/USB-C
1920 x 1080	60	HDMI/DP/USB-C
640 x 480P	59,94/60	HDMI/DP/USB-C
720 x 480P	59,94/60	HDMI/DP/USB-C
720 x 576P	50	HDMI/DP/USB-C
1280 x 720P	50	HDMI/DP/USB-C
1280 x 720P	59,94/60	HDMI/DP/USB-C
1920 x 1080P	24/25/30/50/60	HDMI/DP/USB-C
3840 x 2160	24/25/30/50/60	HDMI
2560 x 1440	60	HDMI/DP/USB-C
1280 x 1440	60	HDMI/DP/USB-C

- Для таймингов PIP

Разрешение Частота	Частота обновления (Гц)	Источник входного сигнала
640 x 480	60	HDMI/DP/USB-C
800 x 600	60	HDMI/DP/USB-C
1024 x 768	60	HDMI/DP/USB-C
1280 x 960	60	HDMI/DP/USB-C
1280 x 1024	60	HDMI/DP/USB-C
1280 x 720	60	HDMI/DP/USB-C
1600 x 1200	60	HDMI/DP/USB-C
1920 x 1080	60	HDMI/DP/USB-C
640 x 480P	59,94/60	HDMI/DP/USB-C
720 x 480P	59,94/60	HDMI/DP/USB-C
720 x 576P	50	HDMI/DP/USB-C
1280 x 720P	50	HDMI/DP/USB-C
1280 x 720P	59,94/60	HDMI/DP/USB-C
1920 x 1080P	24/25/30/50/60	HDMI/DP/USB-C
3840 x 2160	24/25/30/50/60	HDMI
2560 x 1440	60	HDMI/DP/USB-C



