

# KUPPERSBERG

## РУКОВОДСТВО ПОЛЬЗОВАТЕЛЯ

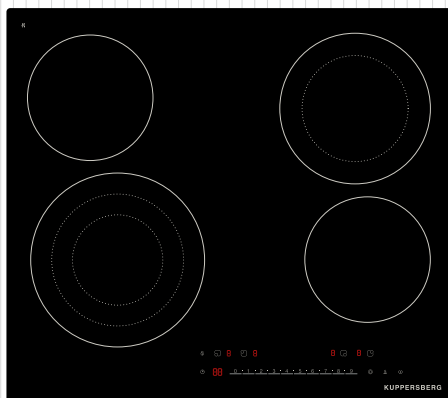

ECS 635

ВСТРАИВАЕМАЯ ЭЛЕКТРИЧЕСКАЯ  
ВАРОЧНАЯ ПОВЕРХНОСТЬ





## СОДЕРЖАНИЕ

ПРЕДУПРЕЖДЕНИЯ ПО ТЕХНИКЕ БЕЗОПАСНОСТИ.....	4
ОБЗОР ПРИБОРА.....	8
ИНСТРУКЦИИ ПО ЭКСПЛУАТАЦИИ.....	9
ЧИСТКА И УХОД.....	15
УСТРАНЕНИЕ НЕИСПРАВНОСТЕЙ.....	15
УСТАНОВКА.....	16



Благодарим Вас за выбор продукции нашей компании! Пожалуйста, внимательно ознакомьтесь с данным руководством перед началом эксплуатации вашего нового прибора и сохраните данное руководство для дальнейшего обращения.



## ПРЕДУПРЕЖДЕНИЯ ПО ТЕХНИКЕ БЕЗОПАСНОСТИ

Мы заботимся о вашей безопасности. Пожалуйста, ознакомьтесь с информацией ниже перед началом использования варочной панели.

### УСТАНОВКА

#### Опасность поражения электрическим током

➔ Перед выполнением любых работ, связанных с установкой или техническим обслуживанием, отключите прибор от сети электропитания.

➔ Прибор должен быть обязательно подключен к системе заземления в соответствии с требованиями действующих норм.

➔ Все работы по внесению изменений в систему внутренней электропроводки здания должны проводиться только квалифицированным электриком.

➔ Несоблюдение этого требования может привести к поражению электрическим током, а также к тяжелым травмам вплоть до летального исхода.

#### Опасность порезов

➔ Будьте осторожны! У варочной панели острые края.

➔ Несоблюдение осторожности может приводить к порезам и другим травмам.

#### Важные указания по технике безопасности

➔ Перед установкой или использованием данного прибора внимательно изучите приведенные ниже указания.

➔ Не допускается помещать на данный прибор горючие материалы и/или продукты.

➔ Предоставьте данную инструкцию лицу, ответственному за установку прибора – это позволит сократить ваши затраты на установку.

➔ Для предотвращения опасных ситуаций данный прибор должен быть установлен в соответствии с приведенной в этом документе инструкцией по установке.

➔ Данный прибор должен быть надлежащим образом установлен и заземлен, при этом все работы должны выполняться только квалифицированными специалистами.

➔ Данный прибор должен быть подключен к электрической цепи, оснащенной выключателем-разъединителем, обеспечивающим полное отключение прибора от источника электропитания.

➔ Неправильная установка прибора может привести к аннулированию гарантийных обязательств или снятию ответственности с компании-изготовителя.

➔ Прибор не предназначен для управления с помощью внешнего коммутационного устройства или отдельной системы дистанционного управления.

➔ Опасность возгорания: не храните предметы на варочной панели.

➔  **ОСТОРОЖНО:** Необходимо контролировать процесс приготовления.

Кратковременный процесс приготовления должен контролироваться постоянно.

## **ЭКСПЛУАТАЦИЯ И ОБСЛУЖИВАНИЕ**

### **Опасность поражения электрическим током**

☞ Запрещается готовить на поврежденной или треснувшей варочной панели. Если на варочной поверхности появилась трещина или иное повреждение, немедленно отключите прибор от сети электропитания и вызовите квалифицированного технического специалиста.

☞ Перед проведением чистки или технического обслуживания отключайте варочную панель от сети электропитания.

☞ Несоблюдение этого требования может привести к поражению электрическим током с тяжелыми травмами вплоть до летального исхода.

### **Опасно для здоровья**

☞ Данное устройство соответствует стандартам электромагнитной безопасности.

### **Опасность ожогов**

☞ Во время работы прибора некоторые его части становятся очень горячими и при прикосновении могут вызвать ожоги.

☞ Не допускайте прямого контакта частей тела, одежды и других предметов, за исключением подходящей посуды, с поверхностью варочной панели до тех пор, пока она не остынет полностью.

☞ Металлические предметы, такие как ножи, вилки, ложки и крышки, не следует ставить на поверхность варочной панели, поскольку они могут нагреться.

☞ Не разрешайте детям подходить к работающему прибору.

☞ Будьте осторожны! Ручки кастрюль или сковородок могут сильно нагреваться. Ручки кастрюль или сковородок не должны располагаться над другими включенными конфорками.

Следите за тем, чтобы дети не прикасались к ручкам посуды.

☞ Несоблюдение этого требования может приводить к ожогам и ошпариванию.

### **Опасность порезов**

☞ После снятия защитной крышки открывается доступ к острому лезвию скребка для варочной панели. Используйте скребок с максимальной осторожностью и всегда храните его в закрытом виде в недоступном для детей месте.

☞ Несоблюдение этого требования может привести к порезам и другим травмам.

### **Важные указания по технике безопасности**

☞ Запрещается оставлять работающий прибор без присмотра. Выкипание жидкости и попадание капель жирных продуктов на поверхность прибора могут стать причиной задымления и привести к возгоранию.

☞ Никогда не используйте прибор в качестве рабочей поверхности или поверхности для хранения вещей.

## Встраиваемая электрическая варочная поверхность

- ⤴ Никогда не оставляйте какие-либо предметы или посуду на приборе.
  - ⤴ Запрещается использовать прибор с целью обогрева помещения.
  - ⤴ После использования обязательно отключайте все зоны приготовления (конфорки) и саму варочную панель в соответствии с описанным в данной инструкции порядком (например, с помощью кнопок сенсорной панели управления).
  - ⤴ Не разрешайте детям играть с прибором, сидеть, стоять на нем или взбираться на него.
  - ⤴ Не храните в шкафах над варочной панелью предметы, которые могут быть интересны для детей. Дети могут получить серьезные травмы, забравшись на варочную панель.
  - ⤴ Не оставляйте детей одних или без присмотра в помещении, в котором работает прибор.
  - ⤴ Дети и лица с ограниченными возможностями, для которых использование прибора является затруднительным, должны пользоваться им только под присмотром ответственного лица, который может давать им необходимые указания. Ответственное лицо должно следить за тем, чтобы они использовали варочную поверхность, не причиняя вреда себе и окружающим.
  - ⤴ Не выполняйте самостоятельно ремонт прибора или замену каких-либо его частей, если это не указано в данном руководстве. Все работы по техническому обслуживанию и ремонту должны выполняться квалифицированными техническими специалистами.
  - ⤴ Не используйте пароочиститель для чистки варочной панели.
  - ⤴ Запрещается помещать или бросать на варочную панель тяжелые предметы.
  - ⤴ Запрещается вставать на варочную панель.
  - ⤴ Запрещается использовать посуду с зазубренными краями и двигать ее по стеклокерамической поверхности, так как это может привести к образованию царапин.
  - ⤴ Запрещается использовать для чистки варочной панели металлические губки или абразивные чистящие средства, так как при этом на варочной панели могут образоваться царапины.
  - ⤴ Если шнур питания поврежден, его замена должна производиться только квалифицированным специалистом.
  - ⤴ Данный прибор предназначен для использования исключительно в бытовых целях.
  - ⤴ ⚠ **ПРЕДУПРЕЖДЕНИЕ:** Во время использования прибор и некоторые его доступные части могут становиться горячими.
  - ⤴ Соблюдайте осторожность и не прикасайтесь к нагревательным элементам.
  - ⤴ Дети, не достигшие 8-летнего возраста, могут находиться рядом с прибором только под постоянным присмотром взрослого.
- Данным прибором могут пользоваться дети в возрасте от 8 лет и старше, а также лица с ограниченными физическими, сенсорными или умственными способностями, или с недостаточным

опытом и знаниями, если они находятся под присмотром или проинструктированы относительно безопасного использования прибора и понимают связанные с ним опасности. Дети не должны играть с прибором. Чистка и обслуживание прибора не должны производиться детьми без присмотра.

☞  **ВНИМАНИЕ:** приготовление пищи на плите с жиром или маслом без присмотра может быть опасным и привести к возгоранию. НИКОГДА не пытайтесь потушить огонь водой, сначала необходимо выключить прибор и затем накрыть пламя, например, крышкой или противопожарным полотном.

☞  **ВНИМАНИЕ:** Опасность возгорания: не храните предметы на варочной панели.

☞  **ВНИМАНИЕ:** Запрещается готовить на поврежденной или треснувшей варочной панели. Если на варочной по-

верхности появилась трещина или иное повреждение, немедленно отключите прибор от сети электропитания и вызовите квалифицированного технического специалиста.

☞ Не используйте пароочиститель для чистки варочной панели.

☞ Прибор не предназначен для управления с помощью внешнего коммутационного устройства или отдельной системы дистанционного управления.

☞  **ПРЕДУПРЕЖДЕНИЕ:** Используйте защитные приспособления для варочной панели, разработанные производителем или указанные производителем прибора в руководстве по эксплуатации, или защитные приспособления для варочной панели, встроенные в сам прибор. Использование неподходящих защитных приспособлений может привести к несчастным случаям.

Встраиваемая электрическая варочная поверхность

 **ОБЗОР ПРИБОРА**

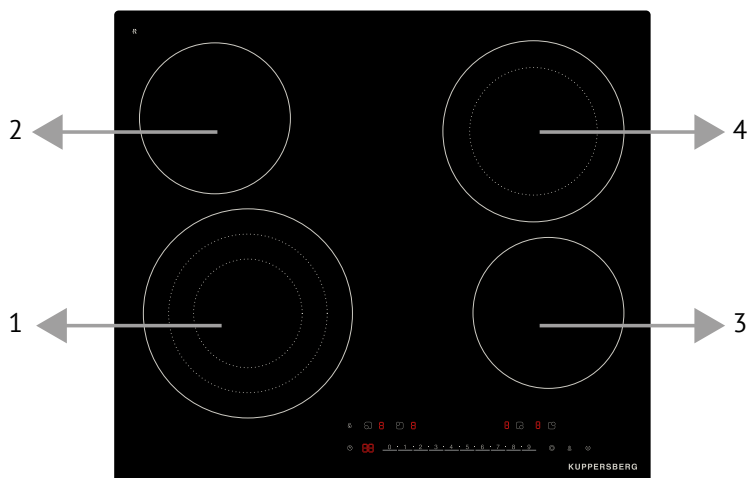

**ТЕХНИЧЕСКИЕ ХАРАКТЕРИСТИКИ**

Модель	ECS 635			
Зона приготовления	1	2	3	4
	2300 Вт	1200 Вт	1200 Вт	2000 Вт
Номинальное напряжение/ частота/номинальная мощность	220-240 В~, 50-60 Гц, 6100-7300 Вт			

**ПАНЕЛЬ УПРАВЛЕНИЯ**

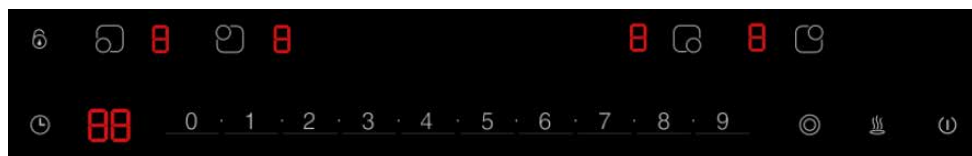

## ОПИСАНИЕ ПАНЕЛИ УПРАВЛЕНИЯ

	Выбор зоны приготовления
	Слайдер (управление мощностью нагрева или управление таймером)
	Блокировка от детей
	Таймер
	Зона расширения
	Вкл./Выкл.
	Поддержание тепла

## ИНСТРУКЦИИ ПО ЭКСПЛУАТАЦИИ

### СЕНСОРНОЕ УПРАВЛЕНИЕ

➔ Элементы управления реагируют на прикосновения, поэтому никаких усилий для нажатия прилагать не требуется. Прикасаться к элементам управления следует подушечкой пальца, а не его кончиком.

➔ При каждом прикосновении раздается звуковой сигнал.

➔ Поддерживайте панель управления в чистом и сухом состоянии и не закрывайте ее другими предметами (например, кухонными принадлежностями или тканью). Наличие на панели даже тонкой пленки воды может затруднить управление варочной панелью.

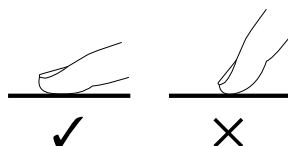

### ВЫБОР ПОДХОДЯЩЕЙ ПОСУДЫ

➔ Не используйте посуду с неровными краями или изогнутым дном.

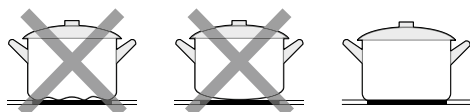

**Встраиваемая электрическая варочная поверхность**

☞ Убедитесь, что дно вашей посуды гладкое, плотно прилегает к стеклокерамической панели и имеет тот же размер, что и зона приготовления. Используйте кастрюли, диаметр которых равен выбранной вами зоны для обеспечения максимальной эффективности. Всегда ставьте посуду по центру зоны приготовления

☞ Всегда поднимайте кастрюли и сковороды, чтобы передвинуть их. Не перемещайте посуду непосредственно по поверхности стеклокерамической варочной панели, т.к. это может привести к появлению царапин на поверхности.

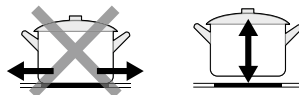
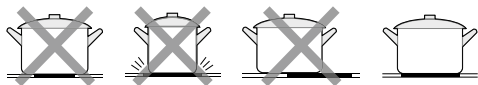

**НАЧАЛО ПРИГОТОВЛЕНИЯ**

☞ После включения питания прозвучит один звуковой сигнал, все индикации прибора загорятся и спустя 1 секунду погаснут. Это означает, что прибор перешел в режим ожидания.



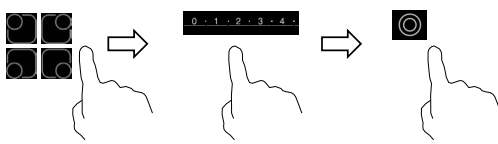

<p>Коснитесь сенсорной кнопки Вкл./Выкл. После включения питания прозвучит один звуковой сигнал, все индикации прибора отображают «-» или «--». Это означает, что прибор перешел в режим ожидания</p>	
<p>Поместите подходящую для данного типа панели посуду на зону приготовления, которую вы хотите использовать. Предварительно убедитесь в том, что дно посуды и поверхность варочной зоны чистые и сухие</p>	
<p>Выберите зону приготовления. Рядом с индикацией выбранной зоны приготовления появится соответствующая индикация</p>	
<p>Настройте уровень нагрева с помощью слайдера. ☞ Если вы не выберете мощность нагрева в течение 1 минуты, варочная поверхность автоматически выключится. После этого, ее необходимо снова включить ☞ Вы можете изменить настройку нагрева в любой момент во время приготовления.</p>	

Встраиваемая электрическая варочная поверхность

**ЗОНА РАСШИРЕНИЯ**

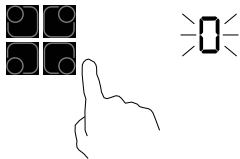

<p>Выберите зону с расширением, установите уровень мощности нагрева (1-9), нажмите кнопку </p>	
<p>Чтобы отключить зону с расширением, выберите зону приготовления, а затем нажмите кнопку </p>	

**ЗАВЕРШЕНИЕ ПРИГОТОВЛЕНИЯ**

<p>Выберите зону приготовления, которую хотите выключить</p>	
<p>Выключите зону приготовления, убавив мощность до «0». Убедитесь, что на дисплее также отображается «0»</p>	
<p>Отключите варочную панель, нажав на кнопку Вкл./Выкл</p>	
<p>Будьте осторожны.   «Н» отображает, какая конфорка горячая. Символ исчезнет, когда поверхность остынет до безопасной температуры. Его также можно использовать в качестве функции энергосбережения. Если вы хотите нагреть другую посуду, используйте еще горячую конфорку</p>	

Встраиваемая электрическая варочная поверхность

**ПОДДЕРЖАНИЕ ТЕПЛА**

Выберите зону приготовления, нажмите кнопку  зона приготовления перейдет в режим поддержания тепла, и на дисплее появится индикация . Прибор нагревается на малой мощности, чтобы поддерживать нужную температуру.



При использовании данной функции мощность нагрева не регулируется.

**ТАЙМЕР**

Функцию таймера можно использовать двумя следующими способами:

➔ В качестве функции напоминания. В этом случае таймер не выключит ни одну зону приготовления по истечении заданного времени.

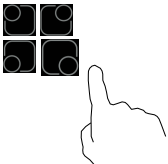
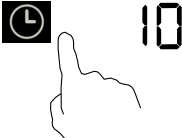
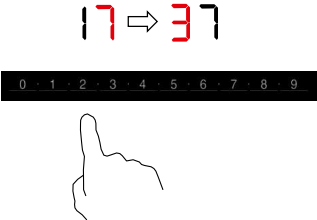
➔ В качестве функции таймера. Можно настроить отключение одной зоны приготовления по истечении заданного времени.

<p>Выберите зону приготовления</p>	
<p>Коснитесь кнопки управления таймером, индикатор таймера начнет мигать, а на дисплее таймера появится «10»</p>	
<p>Установите время таймера с помощью слайдера. При первом нажатии кнопки таймера на дисплее таймера начнет мигать значение «единиц», после чего вы сможете установить значение для «единиц» с помощью слайдера; при втором нажатии кнопки таймера начнет мигать значение «десятков», после чего вы сможете установить значение «десятков» с помощью слайдера</p>	
<p>При уменьшении настройки таймера до значения «0» - установка таймера деактивируется</p>	

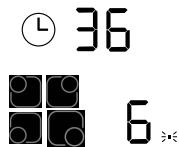
<p>Когда время будет установлено, начнется обратный отсчет. Красная точка рядом с индикатором уровня мощности указывает на выбранную зону приготовления. На дисплее будет отображаться минимальное оставшееся время среди всех включенных таймеров</p>	
--	---

☞ Когда прибор включен, если не выбрана ни одна зона приготовления, нажмите кнопку таймера, чтобы установить время и запустить функцию отсчета времени. Когда установленное время будет достигнуто, в течение 30 секунд будет издаваться звуковой сигнал.

☞ Когда для зоны приготовления установлен таймер и время нагрева достигает заданного значения, зона приготовления автоматически устанавливает уровень мощности на 0, и нагрев отключается.

### ОТКЛЮЧЕНИЕ НЕСКОЛЬКИХ ЗОН ПРИГОТОВЛЕНИЯ

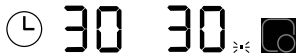
<p>При одновременной установке таймера для нескольких конфорок загораются индикации соответствующих конфорок. На минутном дисплее отображается минутный таймер. Индикация соответствующей зоны начнет мигать</p>	
<p>По истечении таймера соответствующая зона выключится. Затем на дисплее отобразится новое значение таймера другой зоны приготовления, и индикация этой зоны начнет мигать</p>	

### БЛОКИРОВКА ОТ ДЕТЕЙ

☞ Вы можете заблокировать панель управления с целью предотвращения непреднамеренного использования варочной панели (например, случайного включения зон приготовления детьми).

☞ Если элементы управления заблокированы, то на прикосновения перестают реагировать все кнопки, кроме «Вкл./Выкл.».

### Блокировка

Нажмите на кнопку блокировки. Появится индикация «Lo».

### Разблокировка

1. Убедитесь, что варочная панель включена.

2. Нажмите и удерживайте кнопку блокировки в течение некоторого времени.

3. Панель разблокирована. Варочная панель готова к использованию.

**Встраиваемая электрическая варочная поверхность**

⚠ Когда варочная панель заблокирована, все элементы управления отключены, кроме «Вкл./Выкл.». В экстренной ситуации вы всегда можете выключить варочную панель с помощью кнопки «Вкл./Выкл.», но при следующей операции вам необходимо сначала разблокировать варочную панель.

**ЗАЩИТА ОТ ПЕРЕГРЕВА**

Датчик температуры позволяет контролировать температуру внутри варочной панели. При превышении допустимой температуры варочная панель автоматически выключается.

**ПРЕДУПРЕЖДЕНИЕ  
ОБ ОСТАТОЧНОМ ТЕПЛЕ**

После того, как варочная панель проработала некоторое время остается некоторое количество остаточного тепла в зоне приготовления. На дисплее появится символ «Н», предупреждающий о том, что данная зона еще горячая. Будьте осторожны!

**АВТОМАТИЧЕСКОЕ  
ОТКЛЮЧЕНИЕ**

Автоматическое отключение – одна из функций, обеспечивающих безопасность при эксплуатации данной варочной панели. Срабатывание этой функции происходит в том случае, если вы забыли отключить зону приготовления. Значения времени по умолчанию, по истечении которого производится отключение, указаны в таблице ниже:

Уровень мощности	1	2-4	5-9
Стандартное рабочее время (часы)	8	4	2

**ПАРАМЕТРЫ НАГРЕВА**

Приведенные ниже значения уровня мощности носят ознакомительный характер. Точная настройка будет зависеть от нескольких факторов, в том числе от типа используемой вами посуды и количества пищи, которую вы готовите. Поэкспериментируйте с варочной панелью для определения подходящих вам настроек.

Уровень мощности	Подходит для
1 – 2	<ul style="list-style-type: none"> <li>↻ разогрев небольшого количества пищи</li> <li>↻ растапливание шоколада, сливочного масла и продуктов, которые быстро пригорают</li> <li>↻ тушение</li> <li>↻ медленное нагревание</li> </ul>
3 – 4	<ul style="list-style-type: none"> <li>↻ разогрев</li> <li>↻ при интенсивном помешивании и тушении</li> <li>↻ приготовление риса</li> </ul>
5 – 6	<ul style="list-style-type: none"> <li>↻ приготовление блинов, оладий</li> </ul>
7 – 8	<ul style="list-style-type: none"> <li>↻ пассерование</li> <li>↻ приготовление макаронных изделий (пасты)</li> </ul>

Уровень мощности	Подходит для
9	<ul style="list-style-type: none"> <li>☞ обжаривание при непрерывном помешивании</li> <li>☞ запечатывание (обжаривание) стейка</li> <li>☞ доведение супа до кипения</li> <li>☞ кипячение воды</li> </ul>

## ЧИСТКА И УХОД

 **ВАЖНО:** Перед проведением любых работ по обслуживанию или чистке отключите прибор от сети и убедитесь, что он полностью остыл.

### ЧИСТКА ПОВЕРХНОСТИ ВАРОЧНОЙ ПАНЕЛИ

Сразу же после использования варочной поверхности уберите с нее остатки пищи. Перед чисткой убедитесь, что поверхность полностью остыла.

Для чистки поверхности используйте мягкую ткань или бумажное полотенце. Если пролитая жидкость засохла, вам может понадобиться специализированное средство для чистки стекло-керамического покрытия, которое продается в большинстве супермаркетов.

Не используйте абразивные чистящие средства и/или металлические губки и т.д., так как они могут поцарапать стеклокерамическую поверхность.

## УСТРАНЕНИЕ НЕИСПРАВНОСТЕЙ

### КОДЫ НЕИСПРАВНОСТЕЙ И СПОСОБЫ ИХ УСТРАНЕНИЯ

Код неисправности	Неисправность	Решение
F1	Короткое замыкание датчика температуры	Проверьте термопару или замените основную плату
F2	Обрыв цепи датчика температуры	Проверьте подключение термопары
F3	Высокая температура датчика температуры	Замените основную плату

## УСТАНОВКА

### ВЫБОР МОНТАЖНОГО ОБОРУДОВАНИЯ

☞ Вырежьте в рабочей поверхности (столешнице) отверстие в соответствии с размерами, показанными на изображении.

☞ Для установки и эксплуатации вокруг отверстия следует оставить свободное пространство шириной не менее 100 мм.

☞ Убедитесь в том, что толщина рабочей поверхности (столешницы) составляет не менее 30 мм. Чтобы предотвратить поражение электрическим током и возникновение значительной деформации рабочей поверхности вследствие теплового излучения варочной панели, следует выбирать столешницы, изготовленные из термостойких материалов. Как показано на изображении ниже:

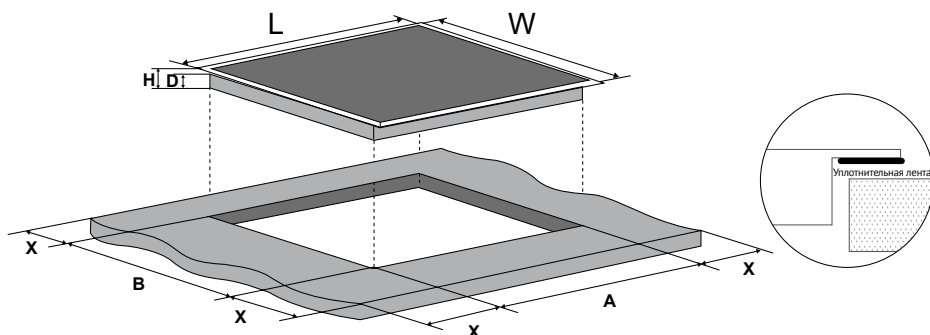

L (мм)	W (мм)	H (мм)	D (мм)	A (мм)	B (мм)	X (мм)
590	520	48	43	565+5 -0	490+5 -0	100 МИНИМУМ

В любом случае должна быть обеспечена надлежащая вентиляция стеклокерамической варочной панели. Ни при каких обстоятельствах не допускается перекрывать вентиляционные отверстия прибора, предназначенные для забора и выхода воздуха.

**О ПРИМЕЧАНИЕ:** По соображениям безопасности расстояние между варочной поверхностью и расположенной над ней нижней панелью кухонного гарнитура должно составлять не менее 760 мм.

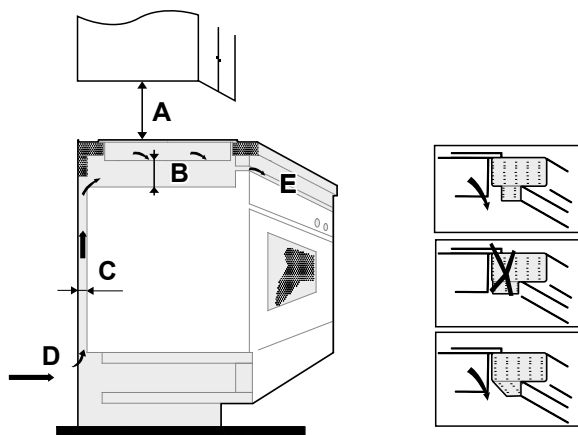

A (мм)	B (мм)	C (мм)	D	E
760 минимум	50 минимум	20 минимум	Забор воздуха	Выход воздуха 50 мм

**Встраиваемая электрическая варочная поверхность**

Обеспечьте надлежащую вентиляцию стеклокерамической варочной панели и не допускайте перекрытия вентиляционных отверстий прибора, предназначенных для забора и выхода воздуха. Чтобы предотвратить случайное прикосновение к нижней части

варочной панели, а также получение ударов электрическим током во время работы панели, на расстоянии не менее 50 мм от нижней части варочной панели необходимо установить деревянную перегородку и закрепить ее винтами. Следуйте приведенным ниже требованиям:

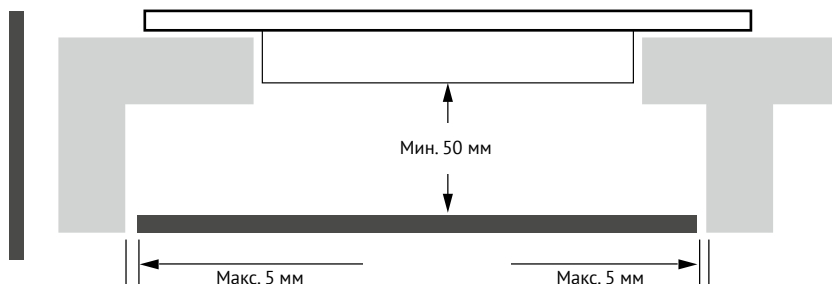
**УСТАНОВКА И КРЕПЛЕНИЕ  
ВАРОЧНОЙ ПАНЕЛИ**

Перед установкой варочной панели в столешницу проклейте уплотнительную ленту по нижнему краю прибора.

Важно зафиксировать этот уплотнитель равномерно, без зазоров и нахлестов, чтобы предотвратить протекание жидкости под панель.

1. Отделите уплотнители от подложки, чтобы прозрачная защитная пленка осталась на них. Переверните варочную

панель и правильно расположите уплотнитель под ее краем так, чтобы внешний край уплотнителя точно совпадал с внешним краем панели. Равномерно и надежно зафиксируйте уплотнитель на панели, плотно прижав его.

2. Установите варочную панель в монтажное отверстие и прижмите ее, чтобы панель плотно прилегала к столешнице.

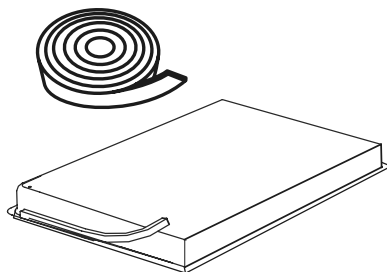

По периметру с внешней стороны варочной панели располагаются вентиляционные отверстия. После установки варочной панели следует обязательно проверить, что эти отверстия не перекрываются столешницей.

Учитывайте, что клей, используемый для фиксации пластиковых или деревянных элементов к поверхности гарнитура, должен выдерживать температуру не ниже 150°C, иначе возможно эти элементы отклеятся.

Задняя стенка, прилегающие и окружающие поверхности должны выдерживать температуру не менее 90°C.

1. Установка стеклокерамической варочной панели должна быть выполнена квалифицированными техническими специалистами. Не проводите работы по установке прибора самостоятельно.

2. Стеклокерамическую варочную панель запрещается устанавливать непосредственно над холодильным оборудованием, посудомоечной или сушильной машиной.

3. Для повышения надежности работы стеклокерамическая варочная панель должна быть установлена таким образом, чтобы обеспечивался максимально эффективный отвод тепла от нее.

4. Стена и возможно подвергаемая нагреву область над поверхностью столешницы должны быть термостойкими.

5. Во избежание повреждений материалы столешницы и клей должны обладать достаточной термостойкостью.

6. Для чистки не допускается использовать пароочиститель.

## ПРЕДОСТЕРЕЖЕНИЯ

➤ Установка стеклокерамической варочной панели должна производиться квалифицированным персоналом или техническими специалистами. Никогда не выполняйте работы самостоятельно.

➤ Стеклокерамическая варочная панель не должна устанавливаться на или рядом с холодильным оборудованием, посудомоечными машинами и сушильными машинами.

➤ Стеклокерамическая варочная панель должна быть установлена таким образом, чтобы обеспечивалось лучшее тепловое отведение для повышения надежности ее эксплуатации. Стена и зона вокруг прибора над столешницей должны быть термостойкими.

➤ Во избежание повреждений клейкие изделия и клей должны быть термостойкими.

➤ Запрещается использовать пароочиститель.

## ПОДКЛЮЧЕНИЕ ВАРОЧНОЙ ПАНЕЛИ К СЕТИ ЭЛЕКТРОПИТАНИЯ

Источник питания должен быть подключен в соответствии с действующими стандартами или с помощью однополюсного автоматического выключателя. Способ подключения показан ниже.

4\*1.5мм<sup>2</sup>



5\*1.5мм<sup>2</sup>



### ВНИМАНИЕ

1. Если шнур питания поврежден или подлежит замене, во избежание несчастных случаев, ремонт должен выполнить специалист послепродажного обслуживания с использованием специальных инструментов.

2. Если прибор подключается непосредственно к сети электропитания, необходимо установить всеполюсный автоматический выключатель с зазором между контактами минимум 3 мм.

3. Специалист по установке должен убедиться, что электрическое подключение выполнено правильно и соответствует правилам техники безопасности.

4. Шнур питания не должен быть согнут или пережат.

5. Шнур питания необходимо регулярно проверять, и его замена должна производиться только квалифицированным специалистом.



**УТИЛИЗАЦИЯ:**  
**Не выбрасывайте**  
**данное изделие вместе**  
**с несортированными**  
**бытовыми отходами.**  
**Необходимо сортировать**  
**такие отходы отдельно для**  
**специальной переработки.**

Данное устройство маркировано в соответствии с Европейской директивой 2002/96/ЕС об отходах электрического и электронного оборудования (WEEE). Обеспечив правильную утилизацию этого прибора, вы сможете предотвратить любой возможный ущерб окружающей среде и здоровью человека, который в противном случае мог бы быть нанесен, если бы его неправильно утилизировали. Символ на изделии означает, что с ним нельзя обращаться как с обычными бытовыми отходами. Его следует сдать в пункт сбора для переработки электрических и электронных товаров. Этот прибор требует специальной утилизации отходов. Для получения дополнительной информации по переработке, восстановлению и вторичной переработке этого продукта обратитесь в местные органы власти, в службу по утилизации бытовых отходов или в магазин, в котором вы его приобрели. Для получения более подробной информации по переработке этого прибора, пожалуйста, обратитесь в местные органы власти, службе утилизации бытовых отходов или в магазин, где вы приобрели товар

**Обратите Ваше внимание!**

Также неисправностями Изделия не являются:

Индукционные и электрические панели	Звук работы индукционных конфорок при активации повышенной мощности
	Тёмный, визуально не горящий сегмент термостата на конфорке для стеклокерамики
	Изменение цвета поверхности рабочего стола в процессе эксплуатации изделия

<b>ПРЕДУПРЕЖДЕНИЕ</b>	Прибор не предназначен для использования лицами (включая детей) с пониженными физическими, сенсорными или умственными способностями или при отсутствии у них жизненного опыта или знаний, если они не находятся под присмотром или не проинструктированы об использовании прибора лицом, ответственным за их безопасность. Дети должны находиться под присмотром во избежание игр с прибором
	При повреждении шнура питания его замену, во избежании опасности, должны производить изготовитель, сервисная служба или подобный квалифицированный персонал
	Недопустимо возникновение факельного пламени под воздухоочистителем (для вытяжек)

<b>ВНИМАНИЕ!</b>	Детали прибора могут нагреваться во время работы
------------------	--

**Условия хранения продукции по ГОСТу 15150-69, в помещениях с естественной вентиляцией при температуре воздуха от минус 50°C до плюс 40°C, относительной влажности не более 75%.**

Встраиваемая электрическая варочная поверхность

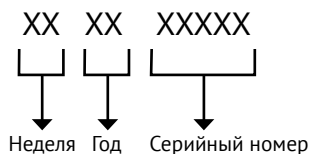
**СЕРИЙНЫЙ НОМЕР:****ИЗГОТОВИТЕЛЬ:**

Эм энд Джи Хаусгерате ГмбХ  
Потсдамер стр, 92 10785 Берлин

**ЛИЦО, УПОЛНОМОЧЕННОЕ ИЗГОТОВИТЕЛЕМ:**

ООО «Эм-Джи Русланд», 141400  
г. Химки, ул. Бутаково, д. 4  
info@kuppersberg.com

**📌 Серийный номер указан на корпусе прибора и на упаковке. Если отсутствует или поврежден, серийный номер зашифрован в QR-коде, расположенном на упаковке и на самом приборе. Для его получения отсканируйте QR-код с помощью камеры смартфона.**

**Фирма-производитель оставляет за собой право на внесение изменений в конструкцию, комплектацию и дизайн приборов.**

Сделано в КНР, Завод-изготовитель: Zhongshan Katro Electrical Appliances Co., Ltd





## УСЛОВИЯ ГАРАНТИЙНОГО ОБСЛУЖИВАНИЯ

**Внимательно ознакомьтесь с условиями гарантийного обслуживания.**

Изготовитель оставляет за собой право вносить изменения в конструкцию, комплектацию или технологию изготовления, таковые изменения не влекут обязательств по изменению или улучшению ранее выпущенных изделий. Указанные изменения могут быть произведены без предварительного уведомления.

Изготовителем техники марки «Kuppersberg» установлен срок службы 7 (семь) лет на крупную бытовую технику: газовые и комбинированные плиты, духовые шкафы, электрические и газовые варочные поверхности, холодильное оборудование, стиральные машины, сушильные барабаны, посудомоечные машины, пароварки, кухонные вытяжки), при соблюдении правил эксплуатации и применении ее в бытовых целях.

Данные сроки исчисляются с даты изготовления изделия.

Правила безопасного и эффективного использования изложены в Инструкции по эксплуатации. По истечении установленного срока службы изготовитель не несет ответственности за безопасность изделия.

На всю бытовую технику марки «Kuppersberg» гарантийный срок составляет 24 (двадцать четыре) месяца. Гарантийный срок исчисляется со дня заключения договора купли-продажи при наличии кассового и/или товарно-кассового чека, при отсутствии документов о покупке согласно п. 2 ст. 19 ЗоЗПП гарантийный срок исчисляется с даты изготовления изделия.

Данная Гарантия действительна только на территории Российской Федерации, Республики Беларусь, Республики Казахстан. Гарантия распространяется только на официально поставленные изделия, сертифицированные для указанных стран, а также на оригинальные комплектующие и составные части данных изделий.

На территории других государств гарантийный срок устанавливается в соответствии с внутренним законодательством.

1. Данная гарантия распространяется только на изделия, используемые в личных, семейных или домашних целях, не связанных с предпринимательской деятельностью.

2. Гарантийный срок на комплектующие изделия (такие изделия, которые могут быть сняты с основного изделия без применения каких-либо инструментов, а именно, ящики, полки, решётки, корзины, насадки, трубки, шланги или другие подобные комплектующие) составляет 6 (шесть) месяцев с момента продажи основного изделия магазином.

3. Гарантийный срок на новые комплектующие и составные части, установленные в изделие, взамен вышедших из строя, при гарантийном ремонте, равен сроку гарантии на изделие и заканчивается одновременно с окончанием гарантийного срока изделия.

4. Гарантийный срок на элементы освещения, лампы составляет 15 дней с даты покупки прибора.

5. Гарантийный ремонт выполняется бесплатно авторизованным сервисным центром на дому у потребителя или в мастерской по усмотрению сервисного центра.

6. Прежде чем вызвать специалиста сервисного центра, внимательно прочитайте инструкцию по эксплуатации изделия. Если изделие исправно, то за сервисным центром остаётся право требовать от Потребителя возмещения стоимости сервисных мероприятий за ложный вызов.

7. Для осуществления технического обслуживания и ремонта изделия, потребителю необходимо обеспечить доступ сотруднику авторизованного сервисного центра к изделию (в том числе встраиваемому).

8. Претензии по качеству основного изделия, его комплектующих и составных частей принимаются при условии, что недостатки обнаружены в течение гарантийных сроков, установленных соответственно на основное изделие, его комплектующие и составные части. Претензии рассматриваются после только после предварительной проверки качества изделия представителем авторизованного сервисного центра.

9. Во избежание возможных недоразумений, сохраняйте в течении гарантийного срока изделия документы, прилагаемые при продаже (кассовый и/или товарный чек, инструкцию по эксплуатации).

10. Изготовитель не несет какой-либо ответственности за любой возможный ущерб, нанесенный потребителю, в случаях несоблюдения требований Изготовителя, указанных в данном гарантийном документе и инструкции по эксплуатации.

#### **Изготовитель не несет гарантийные обязательства в следующих случаях:**

При возникновении недостатков, вызванных несоблюдением прилагаемой к изделию инструкции по эксплуатации, неправильной установкой, хранением или транспортировкой изделия, небрежным обращением или плохим уходом, неправильным использованием, включая перегрузку.

Использования изделия для предпринимательской или профессиональной деятельности.

Не соблюдения потребителем правил подключения и монтажа изделия, установкой дополнительных элементов на изделии, препятствующих доступу специалиста к прибору для проведения сервисных мероприятий.

На изделия, которые подвергались ремонту, разборке или конструктивным изменениям, которые повлекли отказ в работе изделия, неуполномоченными на то лицами или организациями не являющимися авторизованными сервисными центрами.

Так же если удалены, не разборчивы или изменены заводские наклейки с указанием модели, продуктового и серийного номера изделия.

Повреждений техники или нарушений ее нормальной работы, которые вызваны не зависящими от производителя причинами, такими как нестабильность параметров электросети (установленных государственными стандартами ГОСТ 13109-97), явления природы и стихийные бедствия, пожар, домашние животные и насекомые, попадание внутрь изделия посторонних предметов, жидкостей, и другими подобными причинами.

Повреждения техники или нарушений ее нормальной работы, вызванных сверхнормативными отклонениями параметров электро-, газо-, или водоснабжения от номинальных значений.

Внешние и внутренние загрязнения, царапины, трещины, вмятины, потёртости и прочие механические повреждения, повреждения стеклянных деталей, включая разрушения, повреждения стеклокерамики, изменения цвета стеклокерамики в зонах конфорок, царапины, возникшие в процессе эксплуатации.

Использование посуды не соответствующего типа и размера, рекомендованного изготовителем согласно инструкции по эксплуатации.

На шумы и звуки работы электрооборудования индукционных и электрических плит, даже в выключенном состоянии, так же на шум пламени, издаваемый газовыми конфорками.

Повреждения деталей, которые произошли в результате естественного износа, включая расходные материалы, такие как: лампы, элементы питания, фильтры, монтажные и уплотнительные элементы, соединительные электрокабели, разъёмы, шланги, фильтры, антивозвратные клапаны, металлические и стеклянные противни, решетки, держатели противней и решеток, телескопические направляющие, тарелки, блюда, ручки и кнопки управления, решетки плит, составные части конфорок и дополнительных аксессуаров.

Образования на нагревательных элементах избыточного слоя накипи, при повышенной жесткости воды необходима обработка соответствующими составами.

Попадания во внутренние рабочие объёмы изделия посторонних предметов, мелких деталей одежды или остатков пищи.

Механических повреждений изделия потребителем (вмятины, царапины, трещины, сколы и т. д.)

Потери товарного вида изделия в следствие воздействия химических веществ.

Длительных термических воздействиях и других подобных повреждениях, возникших в процессе эксплуатации. Время приготовления пищи не должно превышать более 3 часов непрерывного включения конфорок.

На работы по установке, регулировке, чистке изделия, замене расходных материалов и прочий уход за изделием, оговорённый в инструкции по эксплуатации (периодическое обслуживание).

Движения хладагента внутри холодильника, морозильника, который может издавать кратковременные шумы (свист, звук перетекающей жидкости и т. д. ), даже при отключенном компрессоре, что не является дефектом, так же не является дефектом потрескивание составных частей прибора в результате температурных деформаций. Характерные звуки включения компрессора и автоматики являются нормальными звуками при работе электрооборудования прибора. Для холодильников, оборудованных устройством для приготовления льда (ледогенератором), при не использовании устройства для приготовления льда (ледогенератора) в течении 7 дней и более, обязательно требуется отключать функцию приготовления льда, освободить емкость от ранее приготовленного льда. Во избежание солнечного ультрафиолетового и температурного воздействия на корпус холодильника, место для установки холодильника должно быть защищено от прямого попадания солнечного света на прибор.

### **Установка и подключение крупной бытовой техники, включая встраиваемую бытовую технику**

Для установки и подключения изделий производитель рекомендует Вам обратиться в авторизованные сервисные центры. Вы можете воспользоваться услугами любых других квалифицированных специалистов имеющих сертификат на оказание подобных услуг.

Перед установкой, использованием обязательно внимательно прочтите Инструкцию по эксплуатации.

Оплата работ по установке и подключению изделия происходит по прейскуранту сервисного центра.

Изготовитель не несёт какой-либо ответственности за любой ущерб, нанесенный имуществу граждан вследствие установки и подключения, не соответствующих требованиям, указанным в инструкции по эксплуатации и произведенных не уполномоченными на то лицами.

В случае нарушений требований Изготовителя по установке и подключению, ответственность за причиненный ущерб несет лицо или организация, проводившее работы по установке и подключению.

Газовая бытовая техника подключается только специалистом, имеющим лицензию и допуск на работы с газовым оборудованием. Гарантийное и сервисное обслуживание осуществляется только при наличии отметки в паспорте изделия о подключении или документа уполномоченной организации о подключении газового оборудования.

Изделия, имеющие трехконтактную сетевую вилку, обязательно должно быть заземлено.

По всем вопросам технического обслуживания и приобретения оригинальных расходных материалов и аксессуаров Вы можете обращаться в авторизованные сервисные центры, информация по сервисному обслуживанию изделий «Kuppersberg» указана на сайте изготовителя: [www.kuppersberg.com](http://www.kuppersberg.com)

# KUPPERSBERG

## СЕРВИСНАЯ КНИЖКА

**МОДЕЛЬ**

**ТИП ИЗДЕЛИЯ**

**СЕРИЙНЫЙ НОМЕР**

**ДАТА ПРОДАЖИ**

М.П.  
продавца

### **Уважаемый Покупатель !**

Благодарим Вас за выбор продукции компании KUPPERSBERG.

Настоящим, компания KUPPERSBERG подтверждает, что приобретённая Вами техника изготовлена из высококачественных материалов при повышенном контроле качества продукции и отвечает всем техническим, техническим и экологическим критериям, предъявляемым к домашней бытовой технике.

Данный товар сертифицирован на территории Российской Федерации.

Производитель обязуется обеспечить бесплатный гарантийный ремонт в течение всего гарантийного срока.

Требования потребителя, соответствующие Законодательству РФ, могут быть предъявлены в течение 24 месяцев с Даты продажи изделия при условии, что недостатки в продукции не возникли вследствие нарушения покупателем правил пользования, транспортировки, хранения и иных действий пользователя или третьих лиц или обстоятельств непреодолимой силы (пожар, природная катастрофа и т.д.).

Гарантийное обслуживание осуществляется в уполномоченных KUPPERSBERG авторизованных сервисных центрах. Ответственность за качество, сроки ремонта несут уполномоченные сервисные центры. Неисправные детали и узлы техники в гарантийный период заменяются потребителю на новые безвозмездно.

**Телефон горячей линии KUPPERSBERG:**

**8 (800) 775-73-29** (звонки для всех регионов РФ бесплатные)

Часы работы горячей линии:

понедельник-пятница с 9-00 до 18-00 без перерыва

Полный список авторизованных сервисных центров KUPPERSBERG

Вы можете найти на официальном сайте [www.kuppersberg.com](http://www.kuppersberg.com)

**СВЕДЕНИЯ О РЕМОНТАХ**

**Ремонт №1**

Дата обращения	Дата ремонта	Неисправность	Выполненная работа	Запасная часть

**Ремонт №2**

Дата обращения	Дата ремонта	Неисправность	Выполненная работа	Запасная часть

**Ремонт №3**

Дата обращения	Дата ремонта	Неисправность	Выполненная работа	Запасная часть

# KUPPERSBERG

## ГАРАНТИЙНЫЙ СЕРТИФИКАТ

### Обратите особое внимание!

Все условия гарантии регулируются действующим Законодательством РФ.

Гарантийные обязательства не распространяются на технику с неисправностями, возникшими вследствие нарушения технологических требований, описанных в Инструкции по эксплуатации, в том числе:

- нестабильности параметров электросети, установленных ГОСТ 13109-87, а также нестабильности уровня давления газа, согласно ГОСТ Р50696-2006;
- нестабильности водопроводной сети, установленных СНиП 2.04.02-84;
- на технику, используемую от целей, отличных от бытового пользования, а также технику, установленную в организациях любого типа собственности;
- при наличии следов механических повреждений (трещины, сколы, царапины и пр.), связанных с причиной обращения;
- при наличии следов несанкционированного вскрытия или неквалифицированного ремонта третьими лицами (за исключением особых случаев, предусмотренных действующим Законодательством РФ);
- при несоответствии данных о технике в Сервисной книжке и на оригинальной наклейке (шильдe) на изделии;
- при неправильном подключении изделия, попадании внутрь изделия посторонних предметов, мелких деталей и фрагментов одежды или остатков пищи;
- при попадании на внутренние узлы и детали изделия посторонних жидкостей, насекомых или при наличии следов их жизнедеятельности;
- вследствие образования на элементах изделия избыточного слоя накипи или иных отложений, вызванных повышенной жёсткостью воды;
- при обнаружении воздействия на внутренние и внешние элементы изделия агрессивных химических веществ, а также термического воздействия;
- в случае, если изделие на момент визита уполномоченной сервисной службы KUPPERSBERG было в технически исправном состоянии

KUPPERSBERG

# #1

Модель изделия \_\_\_\_\_

Серийный № \_\_\_\_\_

Дата продажи \_\_\_\_\_

М.П.  
продавца

KUPPERSBERG

# #2

Модель изделия \_\_\_\_\_

Серийный № \_\_\_\_\_

Дата продажи \_\_\_\_\_

М.П.  
продавца

KUPPERSBERG

# #3

Модель изделия \_\_\_\_\_

Серийный № \_\_\_\_\_

Дата продажи \_\_\_\_\_

М.П.  
продавца

Товар получил без повреждений , претензий к внешнему виду и комплектности не имею

(Фамилия, имя и подпись Потребителя)

С условиями гарантийных обязательств KUPPERSBERG ознакомлен и согласен. Полная, необходимая, достоверная информация о Товаре, Изготовителе, Продавце мною получена

(Фамилия, имя и подпись Потребителя)

### СВЕДЕНИЯ ОБ УСТАНОВКЕ

Заполняется лицом, осуществившем подключение (Установку)

Дата подключения (установки)	Фамилия, Имя специалиста, проводившего подключение	Наименование организации, выполнившей подключение	Подпись специалиста, проводившего подключение

**Внимание:** KUPPERSBERG настоятельно рекомендует доверять подключение (установку) приобретённого Товара специалистам Авторизованного сервисного центра KUPPERSBERG. При подключении изделия через АСЦ KUPPERSBERG, гарантийный срок исчисляется с Даты подключения (установки) изделия, но не более 3 месяцев с даты продажи. Оплата работ по подключению и настройке изделия осуществляется на основании прейскуранта платных услуг организации, осуществляющей подключение. Изготовитель не несёт ответственности за ущерб имуществу и здоровью граждан, возникший в связи с неквалифицированным подключением изделия третьими лицами. В случае возникновения поломки изделия вследствие описанных выше причин, ответственность за причинённый ущерб потребителю, а также за восстановление работоспособности изделия, несёт лицо, осуществлявшее подключение. Газовые варочные панели и духовки могут быть установлены только сертифицированным специалистом, имеющим соответствующий допуск на установку и проведение работ по газовому оборудованию. Гарантийное обслуживание осуществляется только при наличии отметки Организации, уполномоченной на проведение такого рода работ.

**KUPPERSBERG**

**#1**

Сервис-центр \_\_\_\_\_

Инженер, Ф.И.О.,  
подпись \_\_\_\_\_

Дата ремонта \_\_\_\_\_

М.П.  
сервис-центра

**KUPPERSBERG**

**#2**

Сервис-центр \_\_\_\_\_

Инженер, Ф.И.О.,  
подпись \_\_\_\_\_

Дата ремонта \_\_\_\_\_

М.П.  
сервис-центра

**KUPPERSBERG**

**#3**

Сервис-центр \_\_\_\_\_

Инженер, Ф.И.О.,  
подпись \_\_\_\_\_

Дата ремонта \_\_\_\_\_

М.П.  
сервис-центра





**ВНИМАНИЕ!**

ПРОИЗВОДИТЕЛЬ НАСТОЯТЕЛЬНО  
РЕКОМЕНДУЕТ СОХРАНЯТЬ  
НАСТОЯЩЕЕ РУКОВОДСТВО  
В ТЕЧЕНИЕ ВСЕГО СРОКА  
ПОЛЬЗОВАНИЯ ИЗДЕЛИЕМ.

⇒ Koppersberg

⇒ [www.koppersberg.com](http://www.koppersberg.com)