

# Röndell



RDE-AF555



# РУКОВОДСТВО ПОЛЬЗОВАТЕЛЯ

---

## Аэрогриль RDE-AF555

---

RUS Руководство пользователя.....	4
KZ Пайдаланушы нұсқаулығы.....	19

## СОДЕРЖАНИЕ

Общие меры безопасности.....	5
Специальные меры безопасности .....	7
Назначение .....	7
Технические характеристики .....	7
Комплектация .....	8
Схема прибора.....	9
Панель управления.....	10
Подготовка к эксплуатации .....	11
Эксплуатация .....	11
Очистка и уход.....	14
Порядок действий в случае обнаружения неисправности .....	15
Коды ошибок.....	16
Правила и условия монтажа .....	17
Транспортировка и хранение.....	17
Реализация.....	18
Утилизация .....	18
Гарантийный талон.....	36

Благодарим вас за выбор продукции RONDELL.

## **ОБЩИЕ МЕРЫ БЕЗОПАСНОСТИ**

- Перед началом использования прибора внимательно ознакомьтесь с настоящим руководством пользователя. Сохраняйте настоящее руководство пользователя, гарантийный талон, чек, упаковочную коробку и по возможности другие элементы упаковки прибора.
- Перед началом работы осмотрите прибор и убедитесь в отсутствии механических повреждений на нем и сетевом кабеле питания. Не используйте прибор в случае обнаружения каких-либо повреждений.
- Изготовитель не несет ответственности за поломку прибора или ущерб, возникшие в результате неправильного или не предусмотренного настоящим руководством использования прибора.
- Регулярно проверяйте прибор и его кабель для выявления механических повреждений и не используйте прибор в случае их обнаружения.
- Перед использованием прибора убедитесь в соответствии рабочего напряжения прибора и напряжения электросети.
- Подключать прибор к розетке с заземлением.
- Подключайте прибор только к источнику переменного тока. Для дополнительной защиты рекомендуется установить устройство защитного отключения (УЗО). Для установки обратитесь к специалисту.
- Не рекомендуется подключать прибор к электросети при помощи удлинителей, разветвителей и переходников.
- Во избежание перегрузки электрической сети не рекомендуется включать одновременно несколько приборов с большим потреблением мощности.
- Не подключайте прибор к источнику питания до полной сборки и регулировки.
- Не используйте прибор не по назначению. Прибор не предназначен для промышленного применения.
- Не используйте прибор на открытом воздухе.
- Не используйте прибор в местах, где распыляются аэрозоли или есть легковоспламеняющиеся жидкости.
- Не используйте прибор вблизи штор, занавесок и прочих легковоспламеняющихся предметов.
- Не размещайте прибор вблизи источников воды и других жидкостей, а также рядом с нагревательными или отопительными приборами.
- Не ставьте прибор на горячую поверхность газовой или электрической плиты, а также в нагретую духовку.

- Не погружайте прибор в воду или другие жидкости и не прикасайтесь к ним влажными руками. При намокании прибора сразу отключите прибор от сети.
- Берегите прибор и сетевой кабель от воздействия высоких температур, прямых солнечных лучей, сырости и прочих негативных воздействий.
- Не включайте прибор, если он упал, даже при отсутствии внешних повреждений до того, как его осмотрит специалист. Обратитесь в специализированный сервис.
- Не накрывайте прибор, включенный в розетку, полотенцем или другими предметами. Не ставьте на прибор посторонние предметы.
- Следите, чтобы сетевой кабель прибора не соприкасался с горячими поверхностями и острыми предметами.
- Не передвигайте работающий прибор.
- Никогда не оставляйте включенный в сеть прибор без внимания. Если прибор не используется, отключите его от сети.
- Не используйте прибор с принадлежностями, не входящими в комплект поставки.
- После использования, а также во время очистки или технического обслуживания отключайте прибор от сети.
- При отключении прибора от сети держитесь за вилку, не тяните за кабель. Не наматывайте кабель на корпус прибора. Не переносите прибор за кабель.
- В случае повреждения кабеля использование прибора запрещено.
- При обнаружении неисправности, а также при появлении постороннего запаха или шума немедленно отключите прибор от сети.
- Дети должны находиться под присмотром для недопущения игр с прибором.
- Прибор не предназначен для использования лицами (включая детей) с пониженными физическими, сенсорными или умственными способностями, или при отсутствии у них жизненного опыта или знаний, если они не находятся под присмотром или не проинструктированы об использовании прибора лицом, ответственным за их безопасность.
- Не разрешайте детям играть с прибором, аксессуарами, коробкой и прочими элементами упаковки.
- Из соображений безопасности детей не оставляйте полиэтиленовые пакеты, используемые в качестве упаковки, без присмотра.

## **ВНИМАНИЕ!**

**Не разрешайте детям играть с полиэтиленовыми пакетами или упаковочной плёнкой. Опасность удушья!**

- Храните и используйте прибор в местах, недоступных для детей.

- При хранении прибора следите, чтобы сетевой кабель не спутывался и не заламывался.
- Запрещается самостоятельно ремонтировать прибор. Не разбирайте прибор самостоятельно, при возникновении любых неисправностей, а также после падения выключите прибор из электрической розетки и обратитесь в любой авторизованный сервисный центр по контактным адресам, указанным в гарантийном талоне и на сайте [www.rondell.ru](http://www.rondell.ru).

## **СПЕЦИАЛЬНЫЕ МЕРЫ БЕЗОПАСНОСТИ**

- Перед использованием убедитесь, что корзина надежно закреплена в поддоне.
- Следите, чтобы поддон с корзиной был плотно закрыт. Прибор не начнет работать, пока поддон не будет плотно закрыт.
- Не переполняйте корзину: это может привести к ожогам.
- Будьте осторожны, чтобы не обжечься паром.
- Следите, чтобы отверстия для выхода и входа воздуха на задней и верхней части прибора не были заблокированы.
- Не включайте прибор с пустой корзиной — это может привести к его поломке.
- Во время работы прибор нагревается и остается горячим еще некоторое время после отключения (около 30 минут). Используйте кухонные перчатки.

## **НАЗНАЧЕНИЕ**

Аэрогриль предназначен для приготовления пищи при помощи системы циркуляции горячего воздуха.

## **ТЕХНИЧЕСКИЕ ХАРАКТЕРИСТИКИ**

- Мощность: 1800 Вт
- Напряжение: 220–240 В, ~50/60 Гц
- Объем корзины: 6 л
- Объем ёмкости для воды: 125 мл
- Регулировка температуры: 50–230 °С
- Таймер: до 60 мин
- Управление: сенсорное
- Количество автопрограмм приготовления: 10
- Подсветка камеры

- Основной материал: пластик
- Длина кабеля питания: 1 м
- Размер прибора: 364.6 × 336.2 × 267.8 мм
- Вес прибора: 5.1 кг
- Цвет: шампань

 Класс защиты от поражения электрическим током — I

## **КОМПЛЕКТАЦИЯ**

- Аэрогриль RDE-AF555
- Подставка
- Руководство пользователя с гарантийным талоном

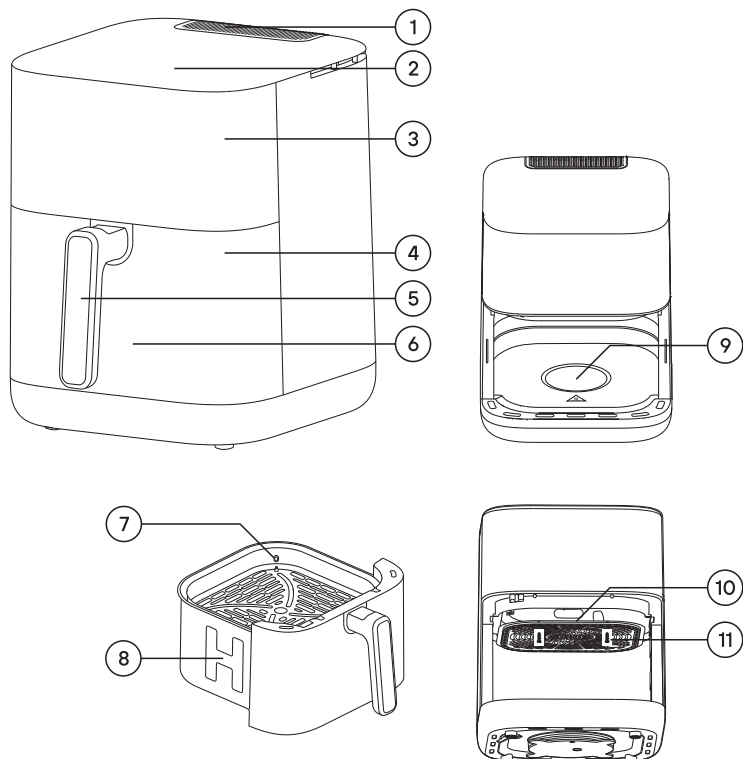
**СХЕМА ПРИБОРА**

1. Ёмкость для воды
2. Панель управления
3. Корпус
4. Корзина
5. Ручка корзины
6. Смотровое окошко
7. Подставка
8. Корзина-гриль
9. Нижний ТЭН
10. Защитная сетка
11. Крепление защитной сетки

## ПАНЕЛЬ УПРАВЛЕНИЯ

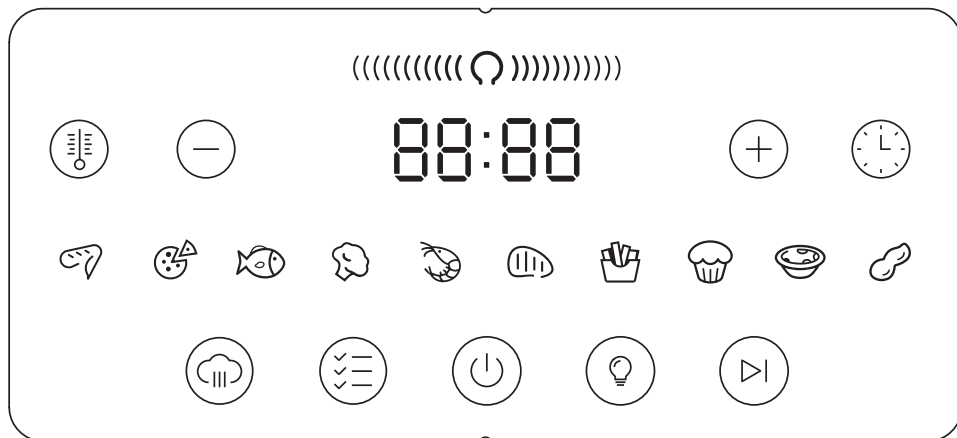

Обозначение на панели	Назначение
	Регулировка температуры и времени приготовления
	Кнопка ВКЛ/ВЫКЛ
	Кнопка Старт/Пауза
	Индикатор подсветки
	Кнопка приготовления с паром
	Кнопка выбора программы
	Установка времени приготовления
	Установка температуры приготовления
88:88	Дисплей — отображает заданную температуру и время
	Индикаторы автопрограмм приготовления

## ПОДГОТОВКА К ЭКСПЛУАТАЦИИ











- Извлеките прибор из упаковки, освободив его от транспортировочных элементов. Проверьте, чтобы на дне корзины прибора не осталось наклеек или других элементов упаковки.
- Убедитесь в том, что комплектация соответствует заявленной изготовителем, а все элементы прибора и сам прибор не повреждены.
- Убедитесь, что напряжение сети соответствует напряжению, указанному в технических характеристиках прибора.
- Полностью размотайте кабель питания.
- Протрите корпус прибора влажной тканью и тщательно просушите его. Вымойте корзину, подставку под проточной водой с мягким моющим средством. Тщательно вытрите все элементы прибора перед подключением его к сети.
- Установите прибор на ровную, устойчивую горизонтальную поверхность. Расстояние от стен и края поверхности должно быть не менее 10 см. Сверху должно быть свободное пространство не менее 50 см.
- Положите подставку в корзину и надавите до щелчка, затем установите корзину в корпус прибора и плотно закройте.

### **Примечания:**



- *После хранения или транспортировки прибора в условиях пониженной температуры перед включением рекомендуется выдержать прибор в тепле в течение двух часов.*
- *Перед первым приготовлением рекомендуется включить прибор на несколько минут без продуктов при максимальной температуре и дождаться автоматического отключения. При первом запуске допускается появление посторонних запахов и даже небольшого количества дыма от прогорания смазочных материалов и пыли, что не является дефектом. При необходимости проветрите помещение, дайте прибору остыть.*

## ЭКСПЛУАТАЦИЯ





- Извлеките корзину за ручку и установите её на ровную, чистую, устойчивую поверхность. Положите в корзину подставку. Выложите на подставку продукты — но никогда не заполняйте корзину более чем на половину. Установите корзину в прибор и убедитесь, что он плотно закрыт.
- Подключите прибор к сети, панель управления загорится, и прибор перейдет в режим ожидания. В режиме ожидания кнопка  горит постоянно. Другие кнопки выключены.

- Чтобы включить прибор, нажмите кнопку . Прибор перейдёт в режим ожидания, если не нажимать на панель управления в течение 15 минут.
- Для того, чтобы установить одну из программ, нажмите на кнопку . Затем загорится выбранный вами индикатор программы автоприготовления.
- Вы можете самостоятельно задать желаемую температуру и время готовки с помощью кнопок  и . Используйте кнопки  и , чтобы регулировать температуру от 50°C до 230°C, а также время приготовления с 1 до 60 минут.
- Для запуска приготовления нажмите .
- Для включения подсветки нажмите на кнопку индикатора подсветки .
- Если в момент работы программы открыть корзину, аэрогриль приостановит работу и продолжит приготовление, когда корзина снова окажется на месте.
- Чтобы воспользоваться функцией приготовления с паром, выберите нужную программу, затем выберите  и запустите программу кнопкой . Во время приготовления прибор автоматически распыляет воду.
- По истечении заданного времени прозвучит звуковой сигнал 3 раза и на дисплее отобразится надпись «END». Затем прибор перейдет в режим ожидания. Извлеките корзину и установите её на термоустойчивую подставку. Будьте осторожны: на дне корзины скапливается горячее масло.
- Нажмите кнопку  и отключите прибор от сети, если не планируете использовать его в ближайшее время.

### Кнопка Старт/Пауза

Во время процесса приготовления вы можете нажать на кнопку , чтобы приостановить работу прибора. Для возобновления работы нажмите повторно на кнопку .

### Регулировка температуры и времени приготовления

Если нажать одну из кнопок  и , на несколько секунд, то время будет увеличиваться/уменьшаться с шагом в 1 минуту, а температура с шагом в 5°C. Чтобы быстро увеличить/уменьшить время или температуру, нажмите и удерживайте кнопку  или .

### Выбор программы

Нажмите на кнопку  для выбора программы приготовления. Выбранное значение будет мигать, на дисплее отобразится установленное время и температура.

## Индикатор подсветки









Для включения подсветки вы можете нажать на кнопку .

## Примечания:

- Перед использованием функции приготовления на пару, залейте воду в резервуар для воды до максимального уровня.
- Для сохранения вкусовых качеств блюд не рекомендуется использовать функцию приготовления на пару для программ «Пицца», «Выпечка», «Жюльен» и «Арахис».

## Программы автоприготовления

Для удобства и простоты вы можете использовать одну из программ автоприготовления. В зависимости от типа продукта будут установлены автоматически время и температура.

Автопрограмма	Назначение	Вес	Температура приготовления	Время приготовления
	Птица	400 г	190 °С	20 мин
	Пицца	300 г	190 °С	15 мин
	Рыба	300 г	190 °С	20 мин
	Овощи	350 г	190 °С	10 мин
	Морепродукты	350 г	185 °С	12 мин
	Стейк	150 г	195 °С	15 мин
	Картофель фри	300 г	185 °С	14 мин
	Выпечка	200 г	190 °С	30 мин
	Жюльен	150 г	180 °С	10 мин
	Арахис	300 г	190 °С	10 мин

**Примечание:** время приготовления в таблице указано приблизительно, конечное время будет зависеть от количества, качества и температуры использованных ингредиентов.

**ВНИМАНИЕ!**

- Если прибор долго не использовался, рекомендуется прогреть его в течение 3–5 минут перед началом приготовления.
- Прибор не начнет работу, если корзина не вставлена достаточно плотно.
- Запрещается кипятить в приборе воду.
- Не пытайтесь перемешивать готовящиеся продукты, трясая прибор. Используйте только специальные кухонные принадлежности.
- Ни в коем случае не блокируйте отверстия для входа и выхода воздуха.
- При извлечении корзины с приготовленными продуктами будьте осторожны, чтобы не обжечься горячим паром.

**Полезные советы**

- Небольшие или мелко нарезанные ингредиенты готовятся быстрее и требуют меньше времени приготовления.
- Перемешивайте мелкие ингредиенты в середине приготовления — это оптимизирует конечный результат и не даст продуктам подгореть.
- Проверяйте готовность блюда в процессе приготовления деревянной шпажкой.
- Чтобы получить хрустящую корочку, перед началом готовки смазывайте ингредиенты небольшим количеством растительного масла.
- Используйте предварительно приготовленное тесто, чтобы быстро и легко приготовить закуски с начинкой.
- Всегда тщательно удаляйте из корзины остатки жира после готовки.
- Вы также можете использовать аэрогриль для разогревания продуктов. Достаточно 3–4 минут при температуре 200 °С (в зависимости от типа продукта).

**ОЧИСТКА И УХОД**

- Отключите прибор от сети и дайте ему остыть.
- Протрите снаружи влажной тканью и вытрите насухо.
- Достаньте корзину и решётку, промойте их под водой с мягким моющим средством и вытрите насухо.
- Для очищения решетки, после её полного остывания воспользуйтесь специальными отверстиями и извлеките её.
- Если остатки пищи прилипли к решётке или дну корзины, наполните корзину горячей водой с небольшим количеством моющего средства. Положите решётку в корзину и подержите их так в течение 10 минут.
- Храните прибор в месте, недоступном для детей.

**ВНИМАНИЕ!**

- **Запрещается погружать корпус, сетевой кабель или вилку сетевого кабеля в воду или в любые другие жидкости.**
- **Не используйте для чистки прибора растворители или абразивные чистящие средства. Не пытайтесь очистить пригоревшие кусочки пищи острыми предметами.**
- **Не наносите чистящее средство непосредственно на корпус, для очистки нанесите средство на мягкую ткань.**
- **Не рекомендуется мыть корзину и подставку в посудомоечной машине.**

**ПОРЯДОК ДЕЙСТВИЙ В СЛУЧАЕ ОБНАРУЖЕНИЯ НЕИСПРАВНОСТИ**

Неисправность	Возможная причина	Решение
Прибор не работает	Прибор не подключен к сети.	Вставьте вилку сетевого кабеля питания в розетку с заземлением.
	Корзина не до конца вставлена в прибор.	Выньте корзину и установите ее в прибор.
Продукты, приготавливаемые в аэрогриле, не готовы в ожидаемый срок	Количество ингредиентов в корзине слишком велико.	Положите в корзину меньше ингредиентов. Меньшие порции приготавливаются более равномерно.
	Установлена слишком низкая температура.	Установите более высокую температуру, подходящую для данного продукта.
	Установлено слишком маленькое время приготовления.	Установите таймер на требуемое время.
Ингредиенты обжариваются в аэрогриле неравномерно	Ингредиенты слипаются и наслаиваются друг на друга.	Ингредиенты, которые лежат друг на друге или поперек друга (например, картофель фри), необходимо перемешивать в процессе приготовления.
Ингредиенты обжариваются в аэрогриле неравномерно	Ингредиенты слипаются и наслаиваются друг на друга.	Ингредиенты, которые лежат друг на друге или поперек друга (например, картофель фри), необходимо перемешивать в процессе приготовления.

Неисправность	Возможная причина	Решение
Из прибора выходит белый дым	Идет жарка слишком жирных ингредиентов.	Во время жарки жирных ингредиентов в корзину просачивается большое количество масла. Масло выделяет дым белого цвета, и корзина может нагреваться сильнее, чем обычно. Это не влияет ни на прибор, ни на конечный результат.
	В корзине остатки жира от предыдущего использования.	Белый дым возникает из-за нагрева жира. Необходимо тщательно очищать корзину после каждого использования.
Прибор подключён к сети, но не нагревается	Не была нажата кнопка 	Нажмите на кнопку 
	Повреждена нагревательная трубка или другие детали.	Обратитесь в авторизованный сервисный центр.
Вода не распыляется во время приготовления	Форсунка заблокирована.	Обратитесь в авторизованный сервисный центр.
	Поврежден водяной насос или другие детали.	
	В резервуаре закончилась вода.	Залейте воду в резервуар до максимального уровня.

## ВНИМАНИЕ!

- **Механические повреждения корпуса, аксессуаров и комплектующих частей не являются гарантийными случаями.**
- **В случае поломки не пытайтесь отремонтировать прибор самостоятельно. Обращайтесь в авторизованные сервисные центры.**

## КОДЫ ОШИБОК

- **E1** — короткое замыкание сенсора температур. Отключите прибор от электросети на 10–20 минут.
- **E0** — ошибка сенсора температур. Отключите прибор от электросети на 10–20 минут. При повторном появлении ошибки обратитесь в сервисный центр.

**Примечание:** при возникновении неисправностей, не описанных в данном разделе, либо если предложенное решение не устранило проблему, обратитесь в авторизованный сервисный центр.

## **ПРАВИЛА И УСЛОВИЯ МОНТАЖА**

Данный прибор не требует какого-либо монтажа или постоянной фиксации.

## **ТРАНСПОРТИРОВКА И ХРАНЕНИЕ**

- Транспортировка прибора проводится всеми видами транспорта в соответствии с правилами перевозки грузов.
- При транспортировке в заводской упаковке необходимо обеспечить защиту от повреждений, исключив возможность воздействия атмосферных осадков и агрессивной среды.
- При транспортировке без заводской упаковки рекомендуется использовать воздушно-пузырьковую пленку и тару из гофрированного картона.
- Рекомендуется качественно обернуть каждый элемент прибора в пленку и расположить в таре вертикально.
- Свободное расстояние между элементами прибора необходимо проложить воздушно-пузырьковой пленкой или сложенным картоном с целью исключения их свободного перемещения по таре в процессе транспортировки.
- Транспортирование и хранение прибора должны соответствовать указаниям манипуляционных знаков на упаковке.
- Храните прибор в чистом, закрытом, сухом помещении при температуре окружающей среды в диапазоне от 5 до 40 °С и относительной влажности не выше 70 %, при отсутствии в окружающей среде пыли, кислотных и других паров, отрицательно влияющих на материалы электроприборов.

### **Сведения об ограничениях в использовании прибора с учетом его предназначения для работы в жилых, коммерческих и производственных зонах**

Данный прибор предназначен только для работы в домашних или коммерческих зонах в соответствии с назначением и мерами безопасности, описанными в данном руководстве пользователя.

## **РЕАЛИЗАЦИЯ**

Прибор предназначен для реализации через розничные торговые сети и не требует специальных условий.

## **УТИЛИЗАЦИЯ**

- В целях защиты окружающей среды после окончания срока службы прибора и элементов питания не выбрасывайте их вместе с обычными бытовыми отходами. Передайте прибор и элементы питания в специализированные пункты для дальнейшей утилизации.
- Для получения дополнительной информации об утилизации данного прибора обратитесь в местный муниципалитет, службу утилизации бытовых отходов или в магазин, где вы приобрели данный прибор.
- Данный прибор соответствует требуемым европейским и российским стандартам безопасности и гигиены.

# **ПАЙДАЛАНУШЫ НҰСҚАУЛЫҒЫ**

---

**Аэрогриль  
RDE-AF555**

---

## МАЗМҰНЫ

Жалпы қауіпсіздік шаралары.....	21
Арнайы қауіпсіздік шаралары.....	23
Тағайындалуы.....	23
Техникалық сипаттамалары .....	23
Жиынтықталымы.....	24
Аспап сұлбасы.....	24
Басқару панелі.....	25
Пайдалануға дайындық.....	26
Пайдалану.....	27
Тазалау және күтім жасау .....	30
Ақаулық анықталған жағдайда әрекет ету тәртібі .....	30
Қате кодтары.....	32
Монтаждау қағидалары мен талаптары.....	32
Тасымалдау және сақтау.....	32
Іске асыру.....	33
Кәдеге жарату.....	33
Кепілдік талоны.....	38

RONDELL өнімдерін таңдағаныңыз үшін алғысымызды білдіреміз.

## **ЖАЛПЫ ҚАУІПСІЗДІК ШАРАЛАРЫ**

- Аспапты қолданар алдында осы пайдаланушы нұсқаулығымен мұқият танысыңыз. Осы пайдаланушы нұсқаулығын, кепілдік талонын, чекті, қаптама қорабын және мүмкіндігінше аспаптың басқа да қаптама элементтерін сақтаңыз.
- Жұмысты бастамас бұрын аспапты қарап тексеріп, оның және желілік қуат кабелінің механикалық зақымдалмағанына көз жеткізіңіз. Егер қандай да бір зақым анықталса, аспапты пайдаланбаңыз.
- Дайындаушы аспаптың бұзылғаны үшін немесе осы нұсқаулықта көзделмеген аспапты дұрыс пайдаланбау нәтижесінде пайда болған залал үшін жауапты болмайды.
- Механикалық зақымдануды анықтау үшін аспап пен кабельді үнемі тексеріп отырыңыз және олар табылған жағдайда аспапты пайдаланбаңыз.
- Аспапты қолданар алдында аспаптың жұмыс кернеуі мен электр желісінің кернеуіне сәйкестігіне көз жеткізіңіз.
- Аспапты онымен бірге жеткізілетін қуат блогымен ғана пайдалану қажет.
- Аспапты тек айнымалы ток көзіне қосыңыз. Қосымша қорғаныс үшін қауіпсіз сәндіру құрылғысын (ҚСК) орнату ұсынылады. Орнату үшін маманға жүгініңіз.
- Аспапты электр желісіне ұзартқыш сымдар, тармақтағыш және жалғастырғыш тетіктер арқылы қосу ұсынылмайды.
- Электр желісінің шамадан тыс жүктелуін болдырмау үшін қуатты көп тұтынатын бірнеше құрылғыны бір уақытта қосу ұсынылмайды.
- Толық құрастырғанға және реттегенге дейін аспапты қуат көзіне қоспаңыз.
- Аспапты басқа мақсатта пайдаланбаңыз. Аспап өнеркәсіптік қолдануға арналмаған.
- Аспапты ашық ауада пайдаланбаңыз.
- Аспапты аэрозоль немесе тез жанатын сұйықтықтар бүркілетін жерлерде қолданбаңыз.
- Аспапты перделердің, шымылдықтардың және өзге де тез тұтанатын заттардың жанында пайдаланбаңыз.
- Аспапты су көздеріне және басқа сұйықтықтарға жақын, сондай-ақ қыздыру немесе жылыту аспаптарының жанына орналастырмаңыз.
- Аспап кабелінің үстелдің шетінен ілінуіне жол бермеңіз.
- Аспапты газ немесе электр плитасының ыстық бетіне, сондай-ақ қыздырылған тұмшашапешке қоймаңыз.
- Желіге қосылған аспапты дымқыл немесе сулы қолмен ұстамаңыз.

- Аспапты газ немесе электр плитасының ыстық бетіне, сондай-ақ қыздырылған тұмшапешке қоймаңыз.
- Аспапты және желілік кәбілді суға немесе басқа сұйықтықтарға батырмаңыз және дымқыл қолмен ұстамаңыз. Аспап пен желілік кәбіл ылғал болған кезде оны желіден бірден ажыратыңыз.
- Аспап пен желілік кабельді жоғары температураның, тікелей күн сәулесінің, ылғалдың әсерінен және өзге де жағымсыз әсерлерден қорғаңыз.
- Жұмыс істеп тұрған құрылғыны жылжытпаңыз.
- Егер аспап құласа, оны маман тексермес бұрын сыртқы зақымдары болмаса да қоспаңыз. Мамандандырылған сервиске жүгініңіз.
- Розеткаға қосылған аспапты сүлгімен немесе басқа заттармен жаппаңыз. Аспаптың үстіне бөгде заттарды қоймаңыз.
- Аспаптың желілік кабелі ыстық беттерге және өткір заттарға жанаспайтынын бақылаңыз.
- Желіге қосылған аспапты ешқашан қараусыз қалдырмаңыз. Егер аспап қолданылмаса, оны желіден ажыратыңыз.
- Жеткізілім жиынтығына кірмейтін керек-жарақтары бар аспапты қолданбаңыз.
- Пайдаланғаннан кейін, сондай-ақ тазалау немесе техникалық қызмет көрсету кезінде аспапты желіден ажыратыңыз.
- Аспаппен ойнауына жол бермеу үшін балалар бақылауда болуы тиіс.
- Аспап қимыл, сезу немесе ойлау қабілеті төмен тұлғалардың (балаларды қоса алғанда) немесе олардың тәжірибесі мен білімі болмағанда, егер олардың қауіпсіздігі үшін жауапты болып табылатын тұлғаның қарауында болмаса және одан аспапты қолдану жөнінде нұсқаулар алмаса, қолдануына арналмаған.
- Балаларға аспаппен, аксессуарлармен, қораппен және басқа қаптама элементтерімен ойнауға рұқсат бермеңіз.
- Балалардың қауіпсіздігін сақтау мақсатында қаптама ретінде пайдаланылатын полиэтилен пакеттерін қараусыз қалдырмаңыз.

## **НАЗАР АУДАРЫҢЫЗ!**

### **Балаларға полиэтилен пакеттерімен немесе қаптау үлдірімен ойнауға рұқсат бермеңіз. Тұншығу қаупі!**

- Аспапты балалардың қолы жетпейтін жерде сақтаңыз және пайдаланыңыз.
- Аспапты сақтау кезінде желілік кабельдің шатаспауын және бүгілмеуін қадағалаңыз.
- Аспапты өздігінен жөндеуге тыйым салынады. Аспапты өзіңіз бөлшектемеңіз, кез келген ақаулар туындаған кезде, сондай-ақ құрылғы құлағаннан кейін аспапты электр розеткасынан ажыратыңыз және кепілдік талонында және [www.](http://www.)

rondell.ru сайтта көрсетілген байланыс мекенжайлары бойынша кез келген авторландырылған (үекілетті) сервис орталығына жүгініңіз.

## АРНАЙЫ ҚАУІПСІЗДІК ШАРАЛАРЫ

- Қолданар алдында себеттің науаға мықтап бекітілгеніне көз жеткізіңіз.
- Себет науасы тығыз жабылғанына көз жеткізіңіз. Науа тығыз жабылғанға дейін аспап жұмыс істемейді.
- Себетті толтырмаңыз: бұл күйікке әкелуі мүмкін.
- Бумен күйіп қалмас үшін абай болыңыз.
- Аспаптың артқы және жоғарғы жағындағы ауа шығатын және кіретін тесіктердің бітеліп қалмауын қадағалаңыз.
- Аспапты бос себетпен қоспаңыз — бұл оның бұзылуына әкелуі мүмкін.
- Жұмыс кезінде аспап қызып кетеді және өшірілгеннен кейін біраз уақыт ыстық болып тұрады (шамамен 30 минут). Асханалық қолғаптарды пайдаланыңыз.

## ТАҒАЙЫНДАЛУЫ

Аэрогриль ыстық ауа айналымы жүйесінің көмегімен тамақ дайындауға арналған.

## ТЕХНИКАЛЫҚ СИПАТТАМАЛАРЫ

- Қуаты: 1800 Вт
- Кернеуі: 220–240 В, ~50/60 Гц
- Себет көлемі: 6 л
- Су ыдысының көлемі: 125 мл
- Температураны реттеу: 50–230 °С
- Таймер: 60 мин дейінгі
- Басқару: сенсорлық
- Автоматты пісіру бағдарламаларының саны: 10
- Камераны жарықтандыру
- Негізгі материалы: пластик
- Қуат көзі кабелінің ұзындығы: 1 м
- Аспаптың өлшемі: 364.6 × 336.2 × 267.8 мм
- Аспаптың салмағы: 5.1 кг
- Түсі: шампань

 Электр тоғымен зақымданудан қорғаныс класы — I

## ЖИЫНТЫҚТАЛЫМЫ

- Аэрогриль RDE-AF555
- Тұғырық
- Кепілдік талоны бар пайдаланушы нұсқаулығы

## АСПАП СҰЛБАСЫ

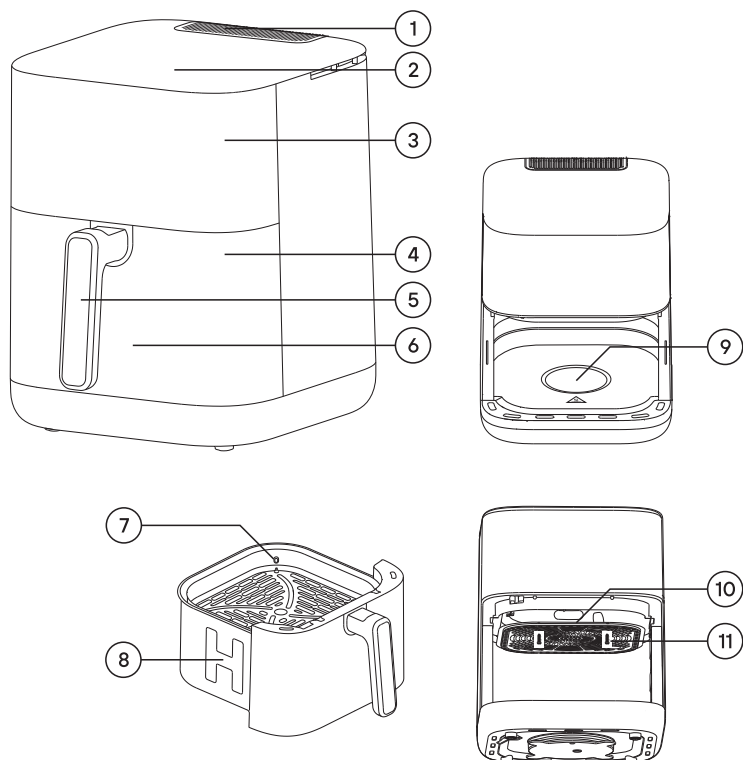





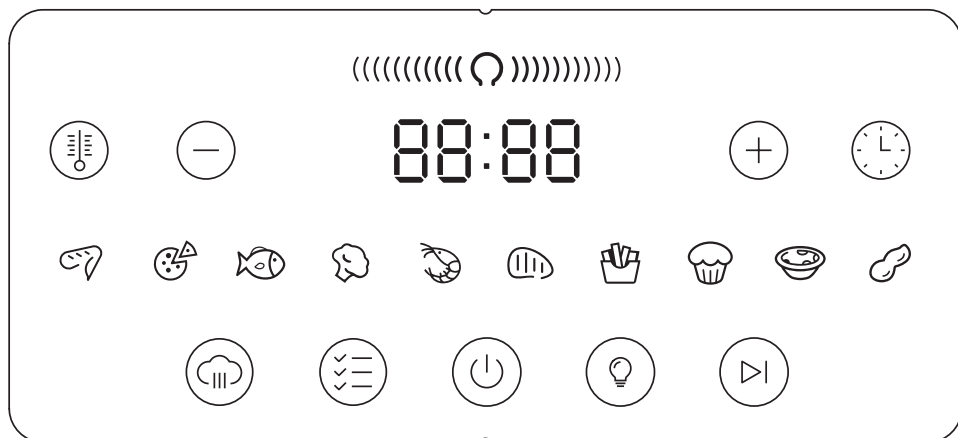

1. Суға арналған сыйымдық
2. Басқару панелі
3. Корпус
4. Себет
5. Себет тұтқасы
6. Қарау терезесі

7. Тұғырық
8. Гриль себеті
9. Төменгі қыздыру
10. Қорғаныс тор
11. Қорғаныс торын бекіту

## БАСҚАРУ ПАНЕЛІ



Панельдегі белгілемдер	Тағайындалуы
 	Пісіру уақыты мен температурасын реттеу
	ҚОСУ/ӨШІРУ батырмасы
	Бастау/Кідіріс батырмасы
	Көмескі жарық индикаторы
	Бүмен пісіру түймесі
	Бағдарламаны таңдау батырмасы
	Пісіру уақытын белгілеу

Панельдегі белгіленімдер	Тағайындалуы
	Пісіру температурасын белгілеу
88:88	Дисплей — берілген температураны және уақытты көрсетеді
	Пісіру бағдарламасы













## ПАЙДАЛАНУҒА ДАЙЫНДЫҚ

- Аспапты тасымалдау элементтерімен босатып, қаптамадан шығарыңыз. Аспап себетінің түбінде жапсырмалар немесе басқа қаптама элементтері қалмағанын тексеріңіз.
- Жабдық дайындаушы мәлімдегенге сәйкес келетініне және аспаптың барлық элементтері мен аспаптың өзі зақымдалмағанына көз жеткізіңіз.
- Желінің кернеуі аспаптың техникалық сипаттамаларында көрсетілген кернеуге сәйкес келетініне көз жеткізіңіз.
- Қуат кабелін толығымен босатыңыз.
- Аспаптың корпусын дымқыл шүберекпен сүртіп, мұқият құрғатыңыз. Себетті, тіреуішті ағынды сумен және жұмсақ жуғыш затпен жуыңыз. Желіге қосылмас бұрын аспаптың барлық элементтерін мұқият құрғатыңыз.
- Аспапты тегіс, тұрақты көлденең бетке орнатыңыз. Қабырғалардан және бетінің шетінен қашықтық кемінде 10 см болуы керек. Жоғарғы жағында кемінде 50 см бос орын болуы керек.
- Тіреуішті себетке салыңыз да, басылғанша басыңыз, содан кейін себетті аспаптың корпусына орнатыңыз және мықтап жабыңыз.



### Ескертпелер:

- Аспапты төмен температурада сақтағаннан немесе тасымалдағаннан кейін, қосар алдында аспапты екі сағат бойы жылы ұстап тұру ұсынылады.
- Алғашқы пісіруден бұрын аспапты максималды температурада бірнеше минутқа өнімсіз қосып, автоматты түрде өшіруді күту ұсынылады. Алғашқы іске қосу кезінде бөгде иістердің пайда болуына жол беріледі, тіпті майлау материалдары мен шаңның жануынан аз мөлшерде түтін пайда болады, бұл ақау болып саналмайды. Қажет болса, үй-жайды желдетіңіз, аспапты суытыңыз.



## ПАЙДАЛАНУ



- Батырманы басып, себетті тұтқасынан алып шығарыңыз және оны тегіс, таза, берік беткі қабатқа орнатыңыз. Торды себетке салыңыз. Торға өнімдерді салыңыз — бірақ себетті ешқашан жартысынан артық толтырмаңыз. Себетті аспапқа орнатыңыз және тығыз жабылғанына көз жеткізіңіз.
- Аспапты желіге қосыңыз, басқару панелі жанады және аспап күту режиміне өтеді. Күту режимінде  батырма үнемі жанып тұрады. Басқа батырмалар ешірілген.
- Аспапты қосу үшін,  батырманы басыңыз. Егер 15 минут ішінде басқару панелін баспасаңыз, аспап күту режиміне өтеді.
- Бағдарламалардың бірін орнату үшін  батырманы басыңыз. Кейін сіз таңдаған автоматты пісіру бағдарламасының индикаторы жанады.
- Сіз қалаған температураны және пісіру уақыты  және  батырмаларымен өзіңіз белгілей аласыз. Температураны 50°C-ден 230°C-ге дейін, сондай-ақ пісіру уақытын 1-ден 60 минутқа дейін реттеу үшін  және  батырмаларын қолданыңыз.
- Пісіруді бастау үшін  басыңыз.
- Көмескі жарықты қосу үшін көмескі  жарық индикаторының батырмасын басыңыз.
- Егер бағдарламаның жұмысы кезінде себетті ашсаңыз, аэрогриль жұмысын тоқтатады және себеп қайтадан орнында болған кезде пісіруді жалғастырады.
- Бүмен пісіру функциясын пайдалану үшін қажетті бағдарламаны таңдаңыз, содан кейін  таңдаңыз және бағдарламаны  батырмасымен іске қосыңыз. Пісіру кезінде құрылғы автоматты түрде суды шашыратады.
- Белгіленген уақыт өткен соң дыбыстық сигнал 3 рет естіледі және дисплейде «END» жазуы көрсетіледі. Кейін аспап күту режиміне өтеді. Себетті алып шығып, оны термотұрақты түпқоймаға орнатыңыз. Абай болыңыз: себеттің түбінде ыстық май жиналады.
-  батырманы басып, оны жақын арада қолдануды жоспарламасаңыз аспапты желіден ажыратыңыз.

### Бастау/Үзіліс батырмасы

Пісіру барысында аспаптың жұмысын тоқтату үшін  батырманы баса аласыз. Жұмысты жалғастыру үшін  батырмасын қайтадан басыңыз.

### Температураны және пісіру уақытын реттеу

Егер  және  батырмаларын бірнеше секунд басып тұрсаңыз, пісіру уақыты 1 минут қадамымен, ал температура 5°C қадамымен ұлғаяды/азаяды. Уақытты

немесе температураны тез ұлғайту/азайту үшін  немесе  батырмаларын басып, ұстап тұрыңыз.

## Бағдарламаны таңдау

Пісіру бағдарламасын таңдау үшін  батырманы басыңыз. Таңдалған мән жанып-сөнеді, дисплейде белгіленген уақыт пен температура көрсетіледі.

## Көмескі жарық индикаторы

Көмескі жарықты қосу үшін  батырманы баса аласыз.

## Ескертпелер:

- Буда пісіру функциясын қолданар алдында суға арналған сұйыққоймаға ең жоғары деңгейге дейін су құйыңыз.
- Тағамдардың дәмдік сапасын сақтау үшін «Пицца», «Пісірме», «Жюльен» және «Жержаңғақ» бағдарламалары үшін буда пісіру функциясын қолдану ұсынылмайды.

## Автопісіру бағдарламалары

Ыңғайлы және қарапайым болу үшін Сіз автотехникалық бағдарламалардың бірін пайдалана аласыз. Өнімнің түріне байланысты уақыт пен температура автоматты түрде орнатылады.

Автопісіру бағдарламалары	Мақсаты	Салмақ	Пісіру температурасы	Пісіру уақыты
	Құс	400 г	190 °C	20 мин
	Пицца	300 г	190 °C	15 мин
	Балық	300 г	190 °C	20 мин
	Көкөністер	350 г	190 °C	10 мин
	Теңіз өнімдері	350 г	185 °C	12 мин
	Стейк	150 г	195 °C	15 мин
	Картоп	300 г	185 °C	14 мин

Автопісіру бағдарламалары	Мақсаты	Салмақ	Пісіру температурасы	Пісіру уақыты
	Пісіру	200 г	190 °C	30 мин
	Жюльен	150 г	180 °C	10 мин
	Жержаңғақ	300 г	190 °C	10 мин

**Ескертпе:** пісіру уақыты кестеде шамамен көрсетілген, соңғы уақыт пайдаланылған ингредиенттердің мөлшеріне, сапасына және температурасына байланысты болады.

### НАЗАР АУДАРЫҢЫЗ!

- Егер аспап ұзақ уақыт қолданылмаса, оны пісіруді бастамас бұрын 3–5 минут қыздыру ұсынылады.
- Егер себет жеткілікті тығыз салынбаса, аспап жұмыс істемейді.
- Аспапта су қайнатуға болмайды.
- Аспапты шайқау арқылы пісіріп жатқан өнімдерді араластыруға тырыспаңыз. Тек арнайы ас үй құралдарын пайдаланыңыз.
- Ешқандай жағдайда ауаның кіруі мен шығуы үшін тесіктерді жауып тастамаңыз.
- Пісірілген тағам себетін шығару кезінде, ыстық бумен күйіп қалудан сақ болыңыз.

### Пайдалы кеңестер

- Шағын немесе ұсақ кесілген ингредиенттер тезірек дайындалады және дайындау уақытын аз қажет етеді.
- Дайындаудың ортасында ұсақ ингредиенттерді араластырыңыз — бұл соңғы нәтижені оңтайландырады және өнімдердің жануына жол бермейді.
- Тағамның дайындығын ағаш шпажкамен тексеру керек.
- Қытырлақ қабық алу үшін, дайындау алдында ингредиенттерді аздап өсімдік майымен майлаңыз.
- Алдын ала дайындалған қамырды тез және оңай толтырылған тағамдарды дайындау үшін пайдаланыңыз.
- Дайындағаннан кейін қоржыннан май қалдықтарын үнемі мұқият алып тастаңыз.
- Сондай-ақ, өнімдерді жылыту үшін аэрогрильді пайдалануға болады. 200 °C температурада (өнімнің түріне байланысты) 3–4 минут жеткілікті.

## ТАЗАЛАУ ЖӘНЕ КҮТІМ ЖАСАУ



- Аспапты желісінен ажыратып, суытыңыз.
- Сыртын дымқыл матамен сүртіңіз және құрғатып сүртіңіз.
- Себетті және торды алып, оларды су астында жұмсақ жуғыш заттармен жуыңыз және құрғатыңыз.
- Торды тазалау үшін оны толық салқындатқаннан кейін арнайы тесіктерді пайдаланыңыз және оны алыңыз.
- Егер тамақ қалдықтары торға немесе себеттің түбіне жабысса, себетті аз мөлшерде жуғыш заттармен ыстық сумен толтырыңыз. Торды себетке салып, оны 10 минут ұстаңыз.
- Аспапты балалардың қолы жетпейтін жерде сақтаңыз.

## НАЗАР АУДАРЫҢЫЗ!

- **Корпусты, желілік кабелді немесе желілік кабелдің айырын суға немесе кез келген басқа сұйықтықтарға батырып қоюға тыйым салынады.**
- **Аспапты тазалау үшін еріткіштерді немесе абразивті тазалау құралдарын пайдаланбаңыз. Күйген тамақ бөліктерін өткір заттармен тазалауға тырыспаңыз.**
- **Тазалау құралын тікелей корпусқа жағуға болмайды, тазалау үшін құралды жұмсақ матаға жағыңыз.**
- **Себетті және тіреуішті ыдыс жуатын машинада жууға болмайды.**

## АҚАУЛЫҚ АНЫҚТАЛҒАН ЖАҒДАЙДА ӘРЕКЕТ ЕТУ ТӘРТІБІ

Мәселе	Ықтимал себебі	Шешім
Аспап жұмыс істемейді	Аспап желіге қосылмаған.	Желілік қуат кабелінің айырын жерге тұйықтау розеткасына салыңыз.
	Себеп аспапқа тұтастай салынбады.	Себетті алып шығып, оны аспапқа орнатыңыз.

Мәселе	Ықтимал себебі	Шешім
Аэрогрильде дайындалатын өнімдер күтілетін мерзімде дайын емес	Себеттегі ингредиенттердің саны тым көп.	Себетке ингредиенттерді аз салыңыз. Кіші порциялар біркелкі дайындалады.
	Температура тым төмен.	Осы өнімге сәйкес келетін неғұрлым жоғары температураны орнатыңыз.
	Дайындау уақыты тым аз.	Таймерді қажетті уақытқа орнатыңыз.
Ингредиенттер аэрогрильде біркелкі қуырылмайды	Ингредиенттер бір-біріне жабысып, қабатталады.	Бір-бірінің үстінде немесе бір-біріне келденең жатқан ингредиенттерді (мысалы, фри картобы) дайындау процесінде араластыру қажет.
Қуырылған тағамдардың қабықтары қытырлақ емес	Дәстүрлі фритюрницада дайындауға арналған өнімдер пайдаланылды.	Бұл өнімдерді пеште дайындаңыз немесе оларды аздап маймен майлаңыз.
Аспаптан ақ түтін шығады	Майлы ингредиенттер қуырылып жатыр.	Майлы ингредиенттерді қуыру кезінде себетке көп мөлшерде май ағызылады. Май ақ түсті түтін шығарады және себет әдеттегіден қатты қызуы мүмкін. Бұл құралға да, түпкілікті нәтижеге де әсер етпейді.
	Себетте алдыңғы пайдаланудан қалған май қалдықтары бар.	Ақ түтін майдың қызуынан пайда болады. Себетті әрбір пайдаланғаннан кейін мұқият тазалау қажет.
Аспап желіге қосылған, бірақ қыздырылмайды	 батырмасы басылмады.	 батырмасын басыңыз.
	Қыздыру түтігі немесе басқа бөлшектер зақымдалған.	Уәкілетті қызмет көрсету орталығына хабарласыңыз.

Мәселе	Ықтимал себебі	Шешім
Су пісірген кезде шашырамайды	Бүріккіш бұғатталған.	Уәкілетті қызмет көрсету орталығына хабарласыңыз.
	Су сорғысы немесе басқа бөлшектері зақымданған.	
	Сұйыққоймадағы су бітіп қалды.	Суды сұйыққоймаға ең жоғары деңгейге дейін құйыңыз.

## НАЗАР АУДАРЫҢЫЗ!

- Корпустың, аксессуарлардың және жиынтықтаушы бөліктердің механикалық зақымдануы кепілдік жағдайы болып табылмайды.
- Аспапты сынған жағдайда өзіңіз жөндеуге талпынбаңыз. Уәкілетті сервистік орталықтарына хабарласыңыз.

## ҚАТЕ КОДТАРЫ

- **E1** — температура сенсорының қысқа тұйықталуы. Аспапты электр желісінен 10–20 минутқа сөндіріңіз.
- **E0** — температура сенсорының қатесі. Аспапты электр желісінен 10–20 минутқа сөндіріңіз. Қайтадан қате пайда болса сервистік орталыққа жүгініңіз.

**Ескертпе:** осы бөлімде сипатталмаған ақаулықтар туындаса немесе ұсынылған шешім мәселені жоймаса, уәкілетті сервистік орталыққа жүгініңіз.

## МОНТАЖДАУ ҚАҒИДАЛАРЫ МЕН ТАЛАПТАРЫ

Бұл аспап қандай да бір монтаждауды немесе тұрақты бекітуді талап етпейді.

## ТАСЫМАЛДАУ ЖӘНЕ САҚТАУ

- Аспапты жүк тасымалдау ережелеріне сәйкес көліктің барлық түрлерімен тасымалдайды.
- Зауыттық қаптамада тасымалдау кезінде жауын-шашын мен агрессивті ортаның әсер ету мүмкіндігін болдырмай, зақымданудан қорғауды қамтамасыз ету қажет.
- Зауыттық қаптамасыз тасымалдау кезінде ауа көпіршігі қабықшасын және гофрленген картоннан жасалған ыдысты пайдалану ұсынылады.

- Аспаптың әр элементін қабықшаға сапалы орап, контейнерге тігінен орналастыру ұсынылады.
- Тасымалдау процесінде олардың ыдыс бойымен еркін қозғалуын болдырмау үшін аспаптың элементтері арасындағы бос қашықтықты ауа-көпіршікті қабықшамен немесе бүктелген картонмен салу керек.
- Құрылғыны тасымалдау және сақтау нұсқауларға сәйкес келуі керек қаптамадағы манипуляциялық белгілер.
- Аспапты таза, жабық, құрғақ үй-жайда, қоршаған ортаның температурасы 5-тен 40 °С-қа дейін және салыстырмалы ылғалдылығы 70%-дан аспайтын жерде, қоршаған ортада шаң, қышқыл және электр аспаптардың материалдарына теріс әсер ететін басқа булар болмаған кезде сақтаңыз.

### **Тұрғын үй, коммерциялық және өндірістік аймақтарда жұмыс істеуге арналған мақсатын ескере отырып, аспапты пайдаланудағы шектеулер туралы мәліметтер**

Бұл аспап осы пайдаланушы нұсқаулығында сипатталған қауіпсіздік мақсаттары мен шараларына сәйкес үй немесе коммерциялық аймақтарда жұмыс істеуге ғана арналған.

## **ІСКЕ АСЫРУ**

Аспап бөлшек сауда желілері арқылы сатуға арналған және арнайы талаптарды қажет етпейді.

## **КӨДЕГЕ ЖАРАТУ**

- Қоршаған ортаны қорғау мақсатында, аспаптың және қуат элементтерінің қызмет ету мерзімі аяқталғаннан кейін оны қарапайым тұрмыстық қалдықтармен бірге тастамаңыз. Одан әрі көдеге жарату үшін аспап пен қуат элементтерін мамандандырылған пункттерге жіберіңіз.
- Осы аспапты көдеге жарату туралы толығырақ ақпарат алу үшін жергілікті муниципалитетке, тұрмыстық қалдықтарды көдеге жарату қызметіне немесе осы аспапты сатып алған дүкенге жүгініңіз.
- Бұл аспап талап етілетін еуропалық және ресейлік қауіпсіздік және гигиена стандарттарына сәйкес келеді.



## РУССКИЙ

**Уважаемый покупатель!**  
**RÖNDELL благодарит Вас за Ваш выбор и гарантирует высокое качество работы**  
**приобретенного вами прибора при соблюдении правил его эксплуатации.**

**Срок гарантии на все приборы – 2 года со дня покупки.** Данным гарантийным талоном производитель подтверждает исправность данного прибора и берет на себя обязательство по бесплатному устранению всех неисправностей, возникших по вине производителя. Гарантийный ремонт может быть произведен в любом авторизованном сервис-центре, указанном на сайте [www.rondell.ru](http://www.rondell.ru).

**Условия гарантийного обслуживания:**

1. Гарантия действует при соблюдении следующих условий оформления:
  - правильное и четкое заполнение оригинального гарантийного талона RÖNDELL с указанием наименования модели, ее серийного номера, даты продажи, при наличии печати фирмы-продавца и подписи представителя фирмы-продавца в гарантийном талоне, подписи покупателя;Производитель оставляет за собой право на отказ в гарантийном обслуживании в случае непредоставления вышеуказанных документов, или если информация в них будет неполной, неразборчивой, противоречивой.
2. Гарантия действует при соблюдении следующих условий эксплуатации:
  - использование прибора в строгом соответствии с инструкцией по эксплуатации;
  - соблюдение правил и требований безопасности.
3. Гарантия не включает в себя периодическое обслуживание, чистку, установку, настройку прибора на дому у владельца, а также естественный износ прибора.
4. Случаи, на которые гарантия не распространяется:
  - механические повреждения;
  - несоблюдение условий эксплуатации или ошибочные действия владельца;
  - неправильная установка, транспортировка;
  - стихийные бедствия (молния, пожар, наводнение и т.п.), а также другие причины, находящиеся вне контроля продавца и изготовителя;
  - попадание внутрь прибора посторонних предметов, жидкостей, насекомых;
  - ремонт или внесение конструктивных изменений неуполномоченными лицами;
  - использование прибора в профессиональных целях (нагрузка превышает уровень бытового применения);
  - подключение прибора к питающим, телекоммуникационным и кабельным сетям, не соответствующим Государственным Техническим Стандартам;
  - чистка аудиоголовок, приводов для считывания информации с носителей различных типов;
  - выход из строя перечисленных ниже принадлежностей изделия, если их замена предусмотрена конструкцией и не связана с разборкой изделия:
    - а) пульты дистанционного управления, аккумуляторные батареи, элементы питания (батарейки), внешние блоки питания и зарядные устройства;
    - б) расходные материалы и аксессуары (упаковка, чехлы, ремни, сумки, сетки, ножи, колбы, тарелки, подставки, решетки, вертелы, шланги, трубки, щетки, насадки, пылесборники, фильтры, поглотители запаха).
  - для приборов, работающих от батареек – работа с неподходящими или истощенными батарейками;
  - для приборов, работающих от аккумуляторов – любые повреждения, вызванные нарушениями правил зарядки и подзарядки аккумуляторов.
  - для бритв – смятая или порванная сетка.
5. Настоящая гарантия предоставляется изготовителем в дополнение к правам потребителя, установленным действующим законодательством, и ни в коей мере не ограничивает их.
6. Производитель не несет ответственности за возможный вред, прямо или косвенно нанесенный продукцией «RÖNDELL», людям, домашним животным, имуществу потребителя и/или иных третьих лиц в случае, если это произошло в результате несоблюдения правил и условий эксплуатации, установки изделия; умышленных и/или неосторожных действий (бездействий) потребителя и/или иных третьих лиц, действия обстоятельств непреодолимой силы.

РУССКИЙ

Röndell

## Гарантийный талон

### Сведения о покупке

Модель:

Серийный номер №:

Дата покупки:

### Сведения о продавце

Название и адрес продающей организации:

Телефон:

М.П.

Подтверждаю получение исправного изделия, с условиями гарантии ознакомлен и согласен

---

Подпись покупателя**ВНИМАНИЕ!** Гарантийный талон действителен только при наличии печати продающей организации.

Дата производства изделия указана в серийном номере на табличке с техническими данными. Серийный номер представляет собой одиннадцатизначное число, первые четыре цифры которого обозначают дату производства. Например, серийный номер 0622xxxxxxx означает, что изделие было произведено в июне (шестой месяц) 2022 года.

## ҚАЗАҚША

**Құрметті сатып алушы!**

**Сізге RÖNDELL техникасын таңдағаныңыз үшін алғысын білдіреді және сіз сатып алған аспаптың пайдалану ережелері сақталған жағдайда, оның жоғары сапасына кепілдік береді.**

**Барлық аспаптарға кепілдік мерзімі сатып алынған күннен бастап 2 жыл.** Өндіруші осы кепілдік талонымен осы аспаптың жарамдылығын растайды және өндірушінің кінәсінен туындаған барлық қаулықтарды тегін жою жөніндегі міндеттемені өзіне алады. Кепілдік жөндеу [www.rondell.ru](http://www.rondell.ru) сайтында көрсетілген кез келген авторландырылған сервис орталығында жүргізілуі мүмкін.

**Кепілдікті қызмет көрсету шарттары:**

- Кепілдік ресімдеудің келесі шарттарын сақтаған кезде әрекет етеді:
  - үлгінің атауын, оның сериялық нөмірін, сату күнін көрсете отырып, RÖNDELL түпнұсқа кепілдік талонын дұрыс және нақты толтыру, егер сатушы фирманың мөрі және кепілдік талондағы сатушы фирма өкілінің қолы, сатып алушының қолы болса;Өндіруші жоғарыда аталған құжаттар ұсынылмаған немесе олардың ішіндегі ақпарат толық емес, түсініксіз, қайшылықты болған жағдайда, кепілдікті қызмет көрсетуден бас тарту құқығын өзіне қалдырады.
- Кепілдік пайдаланудың келесі шарттарын сақтаған кезде әрекет етеді:
  - аспапты пайдалану нұсқаулығына қатаң сәйкестікте қолдану;
  - қауіпсіздік ережелері мен талаптарын сақтау.
- Кепілдікке аспапқа иесінің үйінде мерзімді қызмет көрсету, тазарту, орнату, теңшеу, сондай-ақ аспаптың табиғи тозуы кірмейді.
- Кепілдік келесі жағдайларға таралмайды:
  - механикалық зақымданулар;
  - пайдалану шарттарын сақтамау немесе иесінің қате әрекеттері;
  - қате орнату, тасымалдау;
  - дүлей апаттар (найзағай, өрт, су басу және т.б.), сондай-ақ сатушы мен өндірушінің бақылауынан тыс басқа себептер;
  - аспаптың ішіне бөтен заттардың, сұйықтықтардың, жәндіктердің түсуі;
  - уәкілетсіз тұлғалармен жөндеу немесе құрылымдық өзгерістер енгізу;
  - аспапты кәсіби мақсаттарда пайдалану (жүктеме тұрмыстық қолдану деңгейінен асады);
  - аспапты Мемлекеттік Техникалық Стандарттарға сәйкес келмейтін қуат беретін телекоммуникациялық және кабельдік желілерге қосу;
  - өртүрлі типтегі тасымалдағыштардан ақпаратты оқуға арналған аудио басшаларды, жетектерді тазалау;
  - егер оларды ауыстыру конструкцияда көзделсе және бұйымды бөлшектеуге байланысты болмаса, төменде аталған бұйым жабдықтарының істен шығуы:
    - қашықтан басқару пульстері, аккумуляторлық батареялар, қуаттандыру элементтері (батареялар), сыртқы қуаттандыру блоктары және зарядтау құрылғылары;
    - шығын материалдары және аксессуарлар (қаптама, тыстар, белдіктер, сөмкелер, торлар, пышақтар, шыны сауыттар, тәрелкелер, тұғырықтар, шілтерлер, ұрыштар, құбыршектер, түтіктер, щеткалар, саптамалар, шаң жинауыштар, сүзгілер, иіс сіңіргіштер).
  - батареядан жұмыс істейтін аспаптар үшін, – қолайсыз немесе тозған батареялармен жұмыс істеу;
  - аккумулятордан жұмыс істейтін аспаптар үшін, – аккумуляторды зарядтау және қайта зарядтау ережелерін бұзудан туындаған кез келген бұзылымдар.
  - ұстара үшін – мыжылған немесе жыртылған тор.
- Осы кепілдікті өндіруші қолданыстағы заңнамада белгілеген тұтынушының құқықтарына толықтыру ретінде ұсынады және ешбір жағдайда оларды шектемейді.
- Өндіруші, «RÖNDELL» өнімі адамдарға, үй жануарларына, тұтынушының және (немесе) өзге үшінші тұлғалардың мүлкіне тікелей немесе жанама келтірген ықтимал зиян үшін, егер бұл бұйымды пайдалану, орнату қағидалары мен шарттарын сақтамау нәтижесінде болған жағдайда, тұтынушының және (немесе) өзге үшінші тұлғалардың қасақана және (немесе) абайсызда жасаған әрекеттері (әрекетсіздігі), еңсерілмейтін күш жағдайлардың әрекеттері үшін жауапты болмайды.

ҚАЗАҚША

Röndell

## Кепілдік талоны

## Сатып алу туралы мәліметтер

Үлгісі:

Сериялық нөмірі №:

Сатып алу күні:

## Сатушы туралы мәліметтер

Сатушы ұйымның атауы мен мекенжайы:

Телефон:

М.П.

Жарамды бұйымды алғанымды растаймын, кепілдік шарттарымен таныстым және келісемін

Сатушының қолы.

**НАЗАР АУДАРЫҢЫЗ!** Кепілдік талоны сатушы ұйымның мері бар болғанда ғана жарамды.

Бұйымның шығарылған күні техникалық деректері бар тақтайшадағы сериялық нөмірде көрсетілген. Сериялық нөмір – он бір таңбалы саннан тұрады, оның алғашқы төрт саны өндірілген күнді білдіреді. Мысалы, 0622xxxxxx сериялық нөмірі бұйым 2022 жылдың маусым айында (алтыншы ай) өндірілгенін білдіреді.



# Röndell

## Изготовитель:

**Юй Вэй Ши Консалтинг (Шэньчжэнь) Ко., Лтд.**

Адрес: офис 5B55, здание 8, Синхуа Гунье Да Ша, дом 4, улица Гунье Лю, район Наньшань, город Шэньчжэнь, Китай  
Сделано в Китае

## Yu Wei Shi Consulting (Shenzhen) Co., Ltd.

Address: Room 5B55, Building 8, Xinghua Gong Ye Dasha, No. 4, Gong Ye Liu Road, Nanshan District, Shenzhen, China  
Made in China

## Импортер и организация, уполномоченная на принятие претензий от потребителей:

**ООО «Мерлион»**

Россия, Московская обл., г. Красногорск, б-р Строителей, д. 4

Изготовитель оставляет за собой право изменения комплектации, технических характеристик и внешнего вида товара.

Для получения более подробной информации о приборе посетите сайт: [www.rondell.ru](http://www.rondell.ru)

Адреса сервисных центров указаны на сайте: [www.rondell.ru/services](http://www.rondell.ru/services)

Срок службы прибора составляет 5 лет при условии использования в строгом соответствии с настоящим руководством пользователя.

Сведения о серийном номере указаны на упаковке и стикере прибора.

Дата производства указана на упаковке.

Для получения информации о номере и сроках действия разрешительной документации обращайтесь по месту приобретения товара.

Срок гарантии: 2 года\*

\*в соответствии с гарантийными условиями

## Өндіруші:

**Юй Вэй Ши Консалтинг (Шэньчжэнь) Ко., Лтд.**

Мекенжайы: 5B55 кеңсе, 8 үй, Синхуа Гунье Да Ша, №4, Гунье Лю көшесі, Наньшань ауданы, Шэньчжэнь қаласы, Қытай  
Қытайда жасалған

## Импорттаушы және тұтынушылардан талап-тілектерді қабылдауға уәкілетті ұйым «Мерлион» ЖШҚ

Ресей, Мәскеу облысы, Красногорск қаласы, Құрылысшылар б-ры, 4 үй

Өндіруші тауардың жиынтықтамасын, техникалық сипаттамаларын және сыртқы көрінісін өзгерту құқығын өзіне қалдырады.

Аспап туралы толығырақ ақпарат алу үшін [www.rondell.ru](http://www.rondell.ru) сайтына кіріңіз

Сервистік орталықтардың мекенжайлары [www.rondell.ru/services](http://www.rondell.ru/services) сайтында көрсетілген

Аспаптың қызмет мерзімі аспапты пайдалану жөніндегі осы нұсқаулыққа қатаң сәйкестікте пайдаланған жағдайда 5 жылды құрайды.

Сериялық нөмір туралы мәліметтер аспаптың қаптамасы мен стикерінде көрсетілген.

Шығарылған күні қаптамада көрсетілген.

Рұқсат беру құжаттамасының нөмірі мен қолданылу мерзімі туралы ақпарат алу үшін тауарды сатып алу орнына хабарласыңыз.

Кепілдік мерзімі: 2 жыл\*

\*кепілдікті шарттарға сәйкес

