

## **Xiaomi Smart Desktop Air Circulation Fan User Manual · 01**

Xiaomi 智能直流變頻循環扇使用說明書 · 15

Xiaomi دليل مستخدم مروحة تدوير الهواء المكتبية الذكية من · 23



# Safety Instructions

---

Read this manual carefully before use, and retain it for future reference.

## WARNINGS

Improper use may lead to electric shocks, fire, personal injury, or other damage.

- This appliance can be used by children aged from 8 years and above and persons with reduced physical, sensory or mental capabilities or lack of experience and knowledge if they have been given supervision or instruction concerning use of the appliance in a safe way and understand the hazards involved. Children shall not play with the appliance. Cleaning and user maintenance shall not be made by children without supervision.
- This appliance is not intended for use by persons (including children) with reduced physical, sensory or mental capabilities, or lack of experience and knowledge, unless they have been given supervision or instruction concerning use of the appliance by a person responsible for their safety.
- Children should be supervised to ensure that they do not play with the appliance.
- The appliance is only to be used with the power adapter <AD-0181200150UK-18> provided with the appliance.
- Ensure that the fan is switched off from the supply mains before removing the guard.

- If the power adapter is damaged, it must be replaced by the manufacturer, its service agent or similarly qualified persons in order to avoid a hazard.
- Under normal use conditions, this equipment should be kept a separation distance of at least 20 cm between the antenna and the body of the user.
- Prior to cleaning or other maintenance, the appliance must be disconnected from the supply mains.
- Do not use this fan in a place where it will easily fall over or where there are other unstable objects nearby.
- Do not use the fan in extremely dusty environments to avoid damaging it.
- Do not use this fan in hot and humid environments such as a bathroom.
- Do not use the fan if its power adapter is damaged or its power plug is loose.
- Do not use this fan if its front grille and rear grille are not installed or are loose.
- Do not allow children or adults who are incapable of operating this fan to use this product.
- Do not attempt to disassemble or repair this fan by yourself.
- Do not excessively pinch, bend, or twist the power cord to avoid exposing or breaking its core.

- Do not poke fingers or foreign objects into the grilles or the rotating fan blade.
- Keep hair and fabrics away from the fan to prevent them from being caught in the fan.
- Do not use any improper power outlet.

## Precautions

### Power Adapter

- Disconnect the power cord from the power outlet before performing any maintenance or moving the fan.
- Always unplug the power adapter by pulling the power plug rather than the cord.
- After connecting the power adapter to the fan's power port, do not forcefully pull or shake the power adapter cable and the connection between the power adapter and the fan to avoid damage that could impact normal function.

### During Use

- Stop using the fan immediately if it makes unusual sounds, gives off odors, gets too hot, topples over, shakes, or has other errors.
- Do not shake the fan head repeatedly to avoid damage to the internal transmission mechanism.
- Do not lean on or tilt the fan while it is running.

### Moving

- Standby and unplug the fan before moving it.
- When moving, grasp the handle with one hand while holding the base with the other hand to avoid it from falling off and causing personal injury.

# Product Overview

## Front View

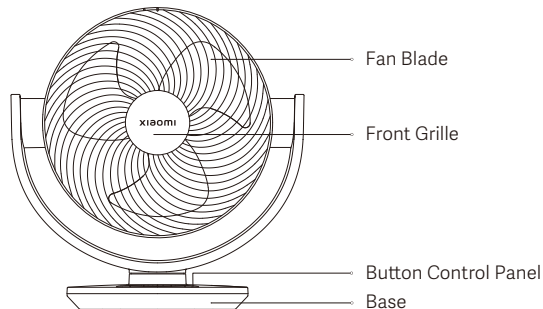

## Rear View

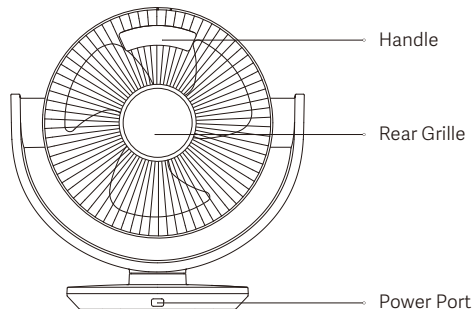

## Button Control Panel

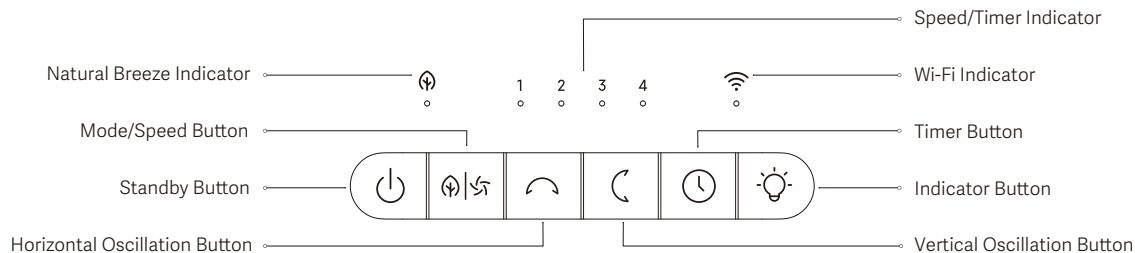

Note: Illustrations of product and accessories in the user manual are for reference purposes only. Actual product and functions may vary due to product enhancements.

# How to Use

## Connecting to an electrical outlet

Connect the power adapter to the power port of the fan and then plug it into an electrical outlet. When you hear a beep, the fan is successfully connected to power.

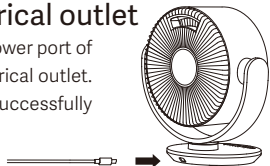

## Turning on/standing by

Press the button  to turn the fan on or put it in standby.

## Switching the speed

Press the button  to adjust the speed, and the corresponding speed indicator will light up (see table below). After the fan is turned off and turned back on again, the speed will be the last used one.



Indicator	1	2	3	4
Speed level	Slow	Medium	Fast	Turbo
Indicator status	*•••	•*••	••*•	•••*

Note: \* means the indicator is on; • means the indicator is off.

## Switching mode

Press and hold the button  for three seconds to switch between direct breeze and natural breeze modes. The natural breeze indicator remains on in the natural breeze mode and turns off in the direct breeze mode.

## Setting the oscillation

- Press the button  to turn on or off the horizontal oscillation. The default angle is 120°, and you can set the horizontal oscillation angle to 30°, 60°, 90° and 120° in the app.
- Press the button  to turn on or off the vertical oscillation. The default angle is 100°, and you can set the vertical oscillation angle to 30°, 60°, 90° and 100° in the app.
- When the fan turn is turned on for the first time or after restoring to factory settings, it will automatically calibrate its oscillating angle.
- The fan undergoes calibration on the far left side during horizontal oscillation and on the top side during vertical oscillation. It is normal for the fan head to pause briefly (no longer than 15 seconds) while calibrating.
- Do not manually adjust the fan head; otherwise, the fan might have potential angle deviations while oscillating or on standby, and even stop oscillation.

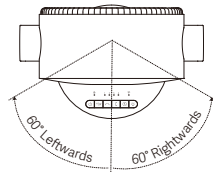

120° Horizontal Oscillation

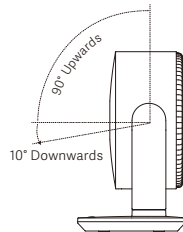

100° Vertical Oscillation

## Setting the timer

Press the button  to set the timer: 1 hour, 2 hours, 3 hours, 4 hours, and disabled. The corresponding indicators will remain on for five seconds (refer to the table below), and then the indicator returns to indicate the current speed.

Timer	Disabled	1 hour	2 hours	3 hours	4 hours
Indicator	●●●●	*●●●	*●●●	*●●●	*●●●

Note: \* means the indicator is on; ● means the indicator is off.

## Turning on/off indicators



Press the button  to turn on/off all indicators.

## Enabling/disabling the child lock

Simultaneously press and hold the buttons  and  for seven seconds to enable or disable the child lock.

Note: Once the function of child lock is enabled, the fan will not respond if pressing any button but all indicators will blink twice and the fan will beep twice instead.



## Turning on/off Wi-Fi

When the fan is turned on, simultaneously press and hold the buttons  and  for seven seconds to turn the Wi-Fi on or off.

Notes:

- You cannot control the fan via the app if the Wi-Fi is disabled.
- The fan will use and save the Wi-Fi name and password for network connection.
- Wi-Fi is enabled by default when the fan is turned on.
- The UDP 54321 port is open by default for information transmission in the local network.

## Resetting Wi-Fi and restoring factory settings

Simultaneously press and hold the buttons  and  for seven seconds. When you hear a long beep, the Wi-Fi connection has been reset and the fan is restored to factory settings successfully. Then the fan is awaiting connection. The Wi-Fi connection needs to be reset on the circumstances listed below:

- The Xiaomi Account that the fan is paired with has been changed.
- The router that the fan is connected to has been changed.
- The account or password of the router that the fan is connected to has been changed.
- The Xiaomi Home app is unable to control the fan.

Wi-Fi status & indicator description:

Wi-Fi Status	Awaiting Connection	Connecting	Connected	Fail to Connect	Disabled
Indicator	Blinking orange	Blinking blue	Blue	Orange	Off

## Connecting with the Xiaomi Home App

This product works with the Xiaomi Home app. Control your device with Xiaomi Home app.

Scan the QR code to download and install the app. You will be directed to the connection setup page if the app is installed already. Or search for "Xiaomi Home" in the app store to download and install it. Open the Xiaomi Home app, tap "+" on the upper right, and then follow the instructions to add your device.



23816FF7

Note: The version of the app might have been updated, please follow the instructions based on the current app version.

# Care & Maintenance

**⚠ CAUTION:** Make sure the fan is disconnected from power before disassembling or cleaning.

## Removing the front grille

1. Turn the screwdriver counterclockwise to remove the front grille screws.

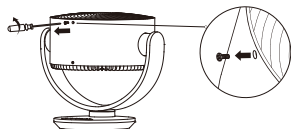

2. Turn the front grille counterclockwise until the front grille mark aligns with the unlocking mark on the grille frame, then remove the front grille.

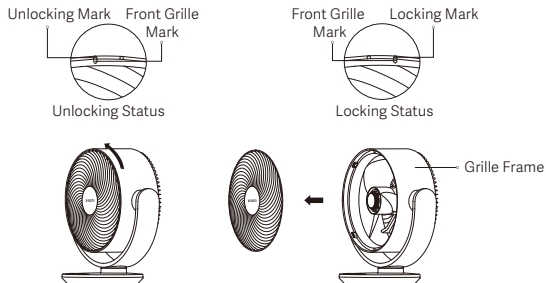

Note: When installing, align the front grille mark with the unlocking mark on the grille frame, then rotate the front grille clockwise to align the front grille mark with the locking mark.

## Removing the fan blade

1. Rotate clockwise and remove the fan blade knob.

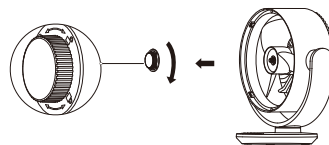

2. Remove the fan blade from the motor shaft.

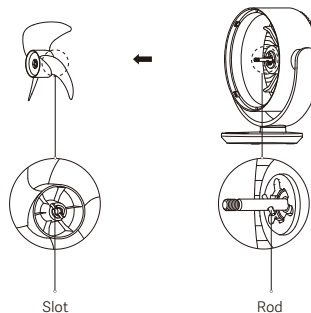

Note: When re-installing, align the slot behind the fan blade with the rod on the motor shaft to secure them in place, and then tighten the fan blade knob onto the motor shaft counterclockwise.

## Removing the rear grille

1. Turn the screwdriver counterclockwise to remove the rear grille screws.

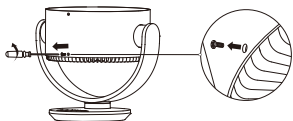

2. Turn the rear grille counterclockwise until the rear grille mark aligns with the unlocking mark on the grille frame, then remove the rear grille.

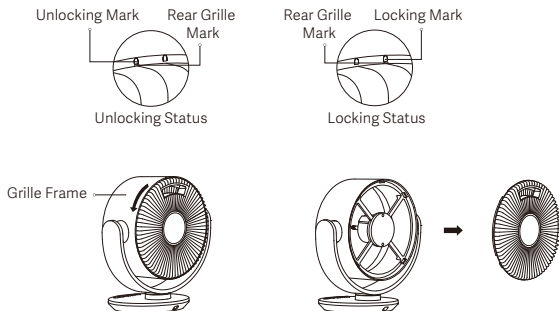

Note: When installing, align the rear grille mark with the unlocking mark on the grille frame, then rotate the rear grille clockwise to align the rear grille mark with the locking mark.

## Cleaning the fan

### Washable parts

The parts listed below can be cleaned with a soft cloth or sponge dipped in water or diluted neutral detergent.



Front Grille



Fan Blade



Rear Grille

Notes:

- After washing, ensure thorough drying before reassembling the parts.
- Do not expose the parts to direct sunlight during drying, use, and storage.

### Non-washable parts

Gently wipe the following parts using a soft, dry cloth. It is important to avoid exposing the motor and button control panel to water.

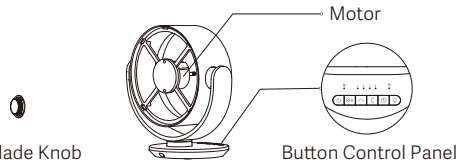

⚠ CAUTIONS:

- Do not rinse the parts with water.
- Do not use thinner or light gasoline to clean any parts.

# Specifications

Name	Electric Fan	Noise Emission	≤60 dB(A)
Model	BPLDS10DM	Power Cord Length	1.8 m
Rated Voltage	12 V $\overline{\text{---}}$	Net Weight	2.0 kg
Rated Power	18 W	Item Dimensions	324 × 200 × 334 mm
Wireless Connectivity	Wi-Fi IEEE 802.11 b/g/n 2.4 GHz		
Radio Frequency and Radio Transmission Power			
RF Specification	Working Frequency	Maximum Output Power	
2.4 GHz Wi-Fi	2412–2472 MHz	<20 dBm	
Bluetooth	2402–2480 MHz	<10 dBm	

To maintain compliance with the RF exposure requirement, a separation distance of 20 cm between the device and the human should be maintained.

Product Information Requirements	Test Data
Maximum Fan Flow Rate (F)	22.9 m <sup>3</sup> /min
Fan Power Input (P)	12.8 W
Service Value (SV)	1.8 (m <sup>3</sup> /min)/W
Maximum Air Velocity (C)	3.4 meters/sec
Measurement Standard for Service Value	EN IEC 60879:2019
Power Consumption	Standby mode: ≤0.48 W Networked standby mode: ≤0.94 W
Time to Enter the Condition	Standby mode: ≤5 min Networked standby mode: ≤5 min
Fan Sound Power Level (LWA)	58 dB(A)
Seasonal Electricity Consumption (Q)	5.76 kWh/a
Contact details for obtaining more information	Xiaomi Communications Co., Ltd. #019, 9th Floor, Building 6, 33 Xi'erqi Middle Road, Haidian District, Beijing, 100085, China

## Power Adapter

Information Published	Value and Precision	Unit
Manufacturer	Shenzhen AMC Technology Co., Ltd.	-
Model Identifier	AD-0181200150UK-18	-
Input Voltage	100-240	V~
Input AC Frequency	50/60	Hz
Output Voltage	5.0/9.0/12.0	V---
Output Current	2.4/2.0/1.5	A
Output Power	18.0	W
Average Active Efficiency	85	%
Efficiency at Low Load (10%)	71	%
No-load Power Consumption	0.1	W

# Troubleshooting

Issue	Possible Cause	Solution
The fan does not work.	The fan is not connected to power.	Connect the fan to an electrical outlet that meets the fan's requirements.
	The power adapter is not connected properly.	Connect the power adapter properly.
The fan is unable to connect to Wi-Fi.	The fan is connected to a 5 GHz network which is not supported.	Connect to a 2.4 GHz Wi-Fi network.
	The fan has been offline for more than half an hour.	Reset the Wi-Fi connection.
The fan blade is stuck.	The fan blade is stuck by foreign objects.	Unplug the fan and remove foreign objects.
The oscillation function does not work.	The fan is under the auto-oscillation state.	It is normal. Wait for the calibration process to finish, which is no more than 15 seconds.
Button malfunctions or has no response.	The function of child lock is enabled.	Disable the child lock function.
The airflow is weak.	The airflow is gentle under the natural breeze mode.	It is normal. You can switch the mode or speed as desired.
	There are foreign objects on the fan blade or grille.	Remove the foreign objects.

# Regulatory Compliance Information

---

## Europe —EU declaration of conformity



Hereby, Xiaomi Communications Co., Ltd. declares that the radio equipment type BPLDS10DM is in compliance with Directive 2014/53/EU. The full text of the EU declaration of conformity is available at the following internet address:  
<https://www.mi.com/global/service/support/declaration.html>



The product is in compliance with UK PSTI regulations, the full text of declaration of conformity is available at the following internet address:  
<https://www.mi.com/global/service/support/declaration.html>

## Disposal and recycling information



All products bearing this symbol are waste electrical and electronic equipment (WEEE as in directive 2012/19/EU) which should not be mixed with unsorted household waste. Instead, you should protect human health and the environment by handing over your waste equipment to a designated collection point for the recycling of waste electrical and electronic equipment, appointed by the government or local authorities. Correct disposal and recycling will help prevent potential negative consequences to the environment and human health. Please contact the installer or local authorities for more information about the location as well as terms and conditions of such collection points.

For detailed e-manual, please go to [www.mi.com/global/support/user-guide](http://www.mi.com/global/support/user-guide)

# WARRANTY NOTICE

---

THIS WARRANTY GIVES YOU SPECIFIC RIGHTS, AND YOU MAY HAVE OTHER RIGHTS CONVEYED BY LAWS OF YOUR COUNTRY, PROVINCE OR STATE. INDEED, IN SOME COUNTRIES, PROVINCES OR STATES, CONSUMER LAW MAY IMPOSE A MINIMUM WARRANTY PERIOD. OTHER THAN AS PERMITTED BY LAW, XIAOMI DOES NOT EXCLUDE, LIMIT OR SUSPEND OTHER RIGHTS YOU MAY HAVE. FOR A FULL UNDERSTANDING OF YOUR RIGHTS WE INVITE YOU TO CONSULT THE LAWS OF YOUR COUNTRY, PROVINCE OR STATE.

## 1. LIMITED PRODUCT WARRANTY

XIAOMI warrants that the Products are free from defects in materials and workmanship under normal use and use in accordance with the respective Product user manual, during the Warranty Period.

The duration and conditions related to the legal warranties are provided by respective local laws. For more information about the consumer warranty benefits, please refer to Xiaomi's official website <https://www.mi.com/global/support/warranty>.

Xiaomi warrants to the original purchaser that its Xiaomi Product will be free from defects in materials and workmanship under normal use in the period mentioned above.

Xiaomi does not guarantee that the operation of the Product will be uninterrupted or error free.

Xiaomi is not liable for damages arising from non-compliance with the instructions related to the use of the Product.

## 2. REMEDIES

If a hardware defect is found and a valid claim is received by Xiaomi within the Warranty Period, Xiaomi will either (1) repair the product at no charge, (2) replace the product, or (3) refund the Product, excluding potential shipping costs.

## 3. HOW TO OBTAIN WARRANTY SERVICE

To obtain warranty service, you must deliver the Product, in its original packaging or similar packaging providing an equal degree of Product protection, to the address specified by Xiaomi. Except to the extent prohibited by applicable law, Xiaomi may require you to present proofs or proof of purchase and / or comply with registration requirements before receiving warranty service.

## 4. EXCLUSIONS AND LIMITATIONS

Unless otherwise stipulated by Xiaomi, this Limited Warranty applies only to the Product manufactured by or for Xiaomi and identifiable by the trademarks, trade name or "Xiaomi" or "Mi" logo.

The Limited Warranty does not apply to any (a) Damage due to acts of nature or God, for example, lightning strikes, tornadoes, flood, fire, earthquake or other external causes; (b) Negligence; (c) Commercial use; (d) Alterations or modifications to any part of the Product; (e) Damage caused by use

with non-Xiaomi products; (f) Damage caused by accident, abuse or misuse; (g) Damage caused by operating the Product outside the permitted or intended uses described by Xiaomi or with improper voltage or power supply; or (h) Damage caused by service (including upgrades and expansions) performed by anyone who is not a representative of Xiaomi.

It is your responsibility to backup any data, software, or other materials you may have stored or preserved on the product. It is likely that the data, software or other materials in the equipment will be lost or reformatted during the service process, Xiaomi is not responsible for such damage or loss. No Xiaomi reseller, agent, or employee is authorized to make any modification, extension, or addition to this Limited Warranty. If any term is held to be illegal or unenforceable, the legality or enforceability of the remaining terms shall not be affected or impaired.

Except as prohibited by laws or otherwise promised by Xiaomi, the after-sales services shall be limited to the country or region of the original purchase. Products which were not duly imported and/or were not duly manufactured by Xiaomi and/or were not duly acquired from Xiaomi or a Xiaomi's official seller are not covered by the present warranties. As per applicable law you may benefit from warranties from the non-official retailer who sold the product. Therefore, Xiaomi invites you to contact the retailer from whom you purchased the product.

The present warranties do not apply in Hong Kong and Taiwan.

## **5. IMPLIED WARRANTIES**

Except to the extent prohibited by applicable law, all implied warranties (including warranties of merchantability and fitness for a particular purpose) will have a limited duration up to a maximum duration of this limited warranty. Some jurisdictions do not allow limitations on the duration of an implied warranty, so the above limitation will not be applied in these cases.

## **6. DAMAGE LIMITATION**

Except to the extent prohibited by applicable law, Xiaomi shall not be liable for any damages caused by accidents, indirect, special or consequential damages, including but not limited to loss of profits, revenue or data, damages resulting from any breach of express or implied warranty or condition, or under any other legal theory, even if Xiaomi has been informed of the possibility of such damages. Some jurisdictions do not allow the exclusion or limitation of special, indirect, or consequential damages, so the above limitation or exclusion may not apply to you.

## **7. XIAOMI CONTACTS**

For customers, please visit the website: <https://www.mi.com/global/support/warranty>

The contact person for the after-sale service may be any person in Xiaomi's authorized service network, Xiaomi's authorized distributors or the final vendor who sold the products to you. If in doubt please contact the relevant person as Xiaomi may identify.

# 安全須知

---

使用產品前請仔細閱讀本說明書，並妥善保管。

## 警告

如使用不當，則可能發生觸電、火災、人身傷害以及其他損害。

- 本風扇不可由身體、感官或智力殘障人士以及無相關經驗與知識之人士（包括兒童）使用，除非有監護人的看管或指導，以確保其能夠安全使用本風扇。
- 請勿讓兒童將風扇當成玩具，工作時請監督兒童及寵物，使其儘量遠離。
- 請勿在附近有易傾斜或不穩定物體的場所使用本風扇。
- 請勿在浴室等高溫、潮濕的環境使用本風扇。
- 電源線損壞或電源插頭鬆動時，請勿使用本風扇。
- 前後風罩未安裝或鬆動時，請勿運行本風扇。
- 請勿私自對本風扇進行拆卸維修。
- 請勿過度擰捏、彎曲或扭轉電源線，以免線芯外露或折斷。
- 請勿將手指或異物插入前風罩、後風罩或運轉的扇葉中。
- 請勿將頭髮、織物等靠近風扇，以免被捲入造成危險。
- 拆下風罩前，必須確保風扇斷開電源。

## 注意

### 電源適配器

- 原裝電源適配器型號為 AD-0181200150UK-18，僅供本風扇使用。
- 在進行維護作業或移動風扇之前，請從電源插座上拔出電源適配器。
- 拔出電源適配器時，請勿拉扯電源線。
- 電源適配器連接風扇電源接口後，請勿暴力拉扯或搖晃電源適配器連接線及電源適配器與風扇連接處，以免造成損壞，影響正常使用。
- 如果電源軟線損壞，為了避免危險，必須由製造商、其維修部或類似部門的專業人員更換。

### 使用中

- 若風扇發生異響、異味、高溫、轉動頻率不一致等異常時，請立即停止使用。
- 請勿倚靠或在運行時傾斜風扇。
- 請勿手動反覆搖擺風扇頭，以免內部傳動機構損壞。

### 搬運

- 移動前，請務必使風扇停止運行，並拔出電源插頭。
- 移動時，請務必一手拉住提手一手托住底座，以免掉落傷人。

# 產品介紹

## 正面

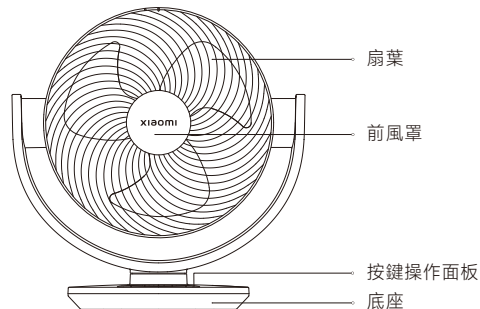

## 背面

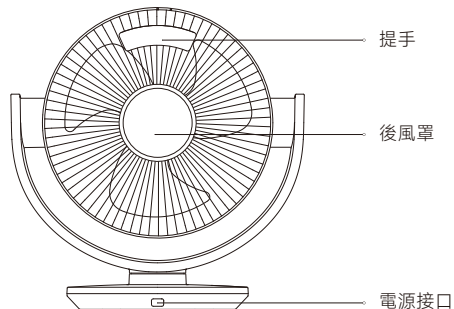

## 按鍵操作面板

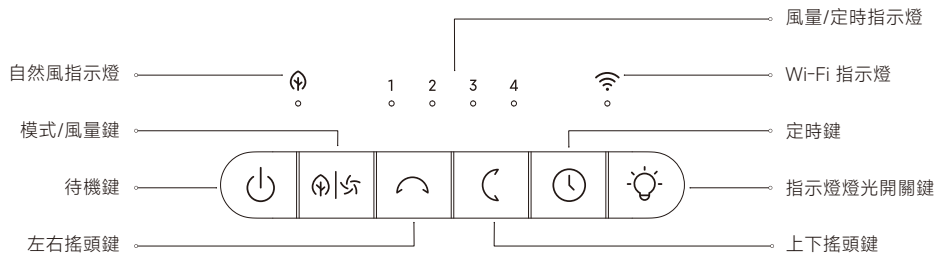

提示：說明書中的產品、配件等插圖均為示意圖，僅供參考。由於產品的更新與升級，產品實物與示意圖可能略有差異，請以實物為準。

# 使用

## 連接電源

將電源適配器連接至風扇電源接口，再接入電源，聽到「嘀」提示音後，風扇連接電源成功。

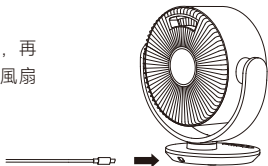

## 開機/待機

短按  按鍵，開機或待機。

## 調節風量

短按  按鍵，切換風量檔位，相應的風量指示燈常亮（如下表格）。下次開機時，預設為上次待機時使用的風量檔位。



指示燈	1	2	3	4
風量等級	1 檔	2 檔	3 檔	4 檔
指示燈狀態	*●●●	●*●●	●●*●	●●●*

提示：\* 常亮狀態 ● 熄滅狀態。

## 切換模式

長按  按鍵3秒，可循環切換直吹風和自然風模式。自然風模式下自然風指示燈常亮，直吹風模式下自然風指示燈熄滅。

## 搖頭設定

- 短按  按鍵，可開啟或關閉左右搖頭，左右搖頭預設角度為 120°。可在 APP 中設定左右搖頭範圍：30°、60°、90° 及 120°。
- 短按  按鍵，可開啟或關閉上下搖頭，上下搖頭預設角度為 100°。可在 APP 中設定上下搖頭範圍：30°、60°、90° 及 100°。
- 首次開機或剛恢復出廠設定的情況下，開啟搖頭，風扇頭左右搖頭時會在最左側校準，上下搖頭時會在最上方校準，校準時暫停搖頭（不超過 15 秒）為正常現象。
- 請勿手動撥動風扇頭，否則可能會導致搖頭角度偏移、待機後風扇頭回正角度偏移，甚至暫停搖頭。

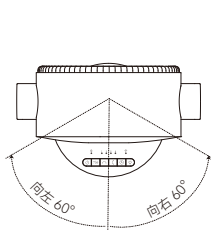

左右搖頭 120°

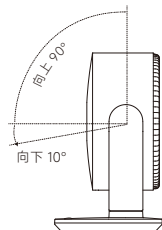

上下搖頭 100°

## 定時待機

短按  按鍵，循環切換定時待機檔位：1 小時、2 小時、3 小時、4 小時、關閉定時。相應的定時指示燈顯示 5 秒（如下表格），然後恢復至風量指示燈狀態。

定時	關閉定時	1 小時	2 小時	3 小時	4 小時
指示燈狀態	●●●●	★●●●	★★●●	★★★●	★★★★

提示：★ 常亮狀態 ● 熄滅狀態。

## 開啟/關閉指示燈燈光

短按  按鍵，開啟或關閉指示燈燈光。

## 開啟/關閉兒童鎖

同時長按  和  按鍵 7 秒，可開啟或關閉兒童鎖。

提示 開啟兒童鎖後，進行任意按鍵操作，風扇所有指示燈閃爍 2 次，蜂鳴器響 2 聲「嘀」，不回應按鍵操作。



## 開啟/關閉 Wi-Fi

開機狀態下，同時長按  和  按鍵 7 秒，關閉或開啟 Wi-Fi。

提示：

- 關閉 Wi-Fi 後，無法使用 APP 操控風扇。
- 風扇會使用並儲存 Wi-Fi 名稱和密碼，方便網路連線。
- 風扇開啟時，Wi-Fi 預設為啟用狀態。
- UDP 54321 連接埠為為了該本地網路中的數據傳輸，而預設為開放。

## 重設 Wi-Fi 且恢復出廠設定

同時長按  和  按鍵 7 秒，聽到長音「嘀」後，Wi-Fi 重設且恢復出廠設定成功，進入等待連接狀態。出現以下情況時需重設 Wi-Fi：

- 更換風扇綁定的 APP 帳號。
- 更換風扇連接的路由器。
- 更換路由器的帳號和密碼。
- APP 無法控制風扇。

Wi-Fi 指示燈狀態說明：

Wi-Fi 狀態	等待連接	連接中	已連接	連接失敗	關閉
指示燈狀態	橙色閃爍	藍色閃爍	藍色常亮	橙色常亮	熄滅

## 連接米家APP

本產品已連接米家，可透過米家 APP 操控。

掃描二維碼，下載並安裝米家 APP，已安裝米家 APP 的用戶將直接進入裝置連接頁面。或在 Google Play 商店及 Apple App Store 搜尋「米家」，下載並安裝米家 APP。

打開米家 APP 首頁，在頁面右上角點選「+」，根據 APP 提示方式增加裝置。

提示：由於米家APP的升級與更新，實際操作可能與本產品描述略有差異，請按照目前最新米家APP版本指引進行操作。



23816FF7

## 日常維護

⚠ 注意：務必使風扇停止運行且斷電後再拆機清潔。

### 拆卸前風罩

1. 使用螺絲刀逆時針旋轉拆下前風罩螺絲。

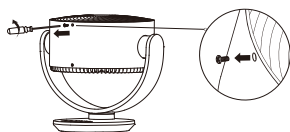

2. 逆時針旋轉前風罩，使前風罩標識點對準風罩外框上的解鎖點，然後取下前風罩。

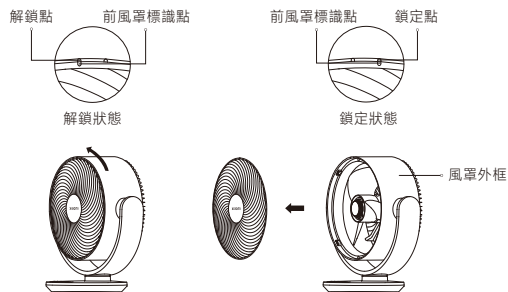

提示：安裝時，將前風罩標識點對準風罩外框上的解鎖點，然後順時針旋轉前風罩，使前風罩標識點對準鎖定點。

### 拆卸扇葉

1. 順時針旋轉並取下扇葉旋鈕。

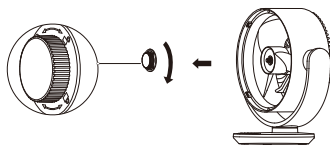

2. 沿摩打軸向外取下扇葉。

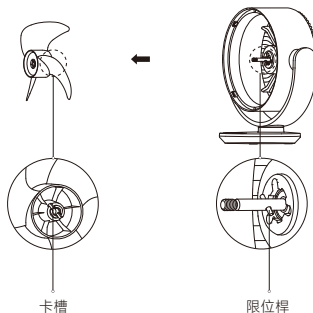

提示：安裝時，將扇葉背後的卡槽對準安裝到摩打軸的限位桿，再將扇葉旋鈕安裝至摩打軸並逆時針轉緊。

## 拆卸後風罩

1. 使用螺絲刀逆時針旋轉拆下後風罩螺絲。

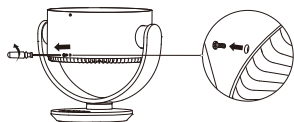

2. 逆時針旋轉後風罩，使後風罩標識點對準風罩外框上的解鎖點，然後取下後風罩。

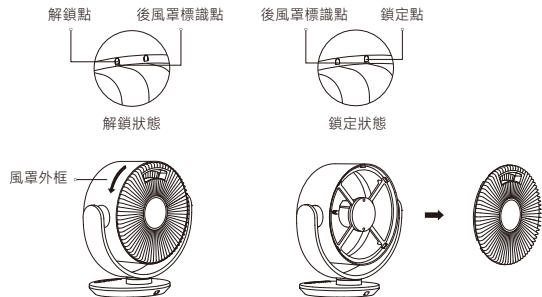

提示：安裝時，將後風罩標識點對準風罩外框上的解鎖點，然後順時針旋轉後風罩，使後風罩標識點對準鎖定點。

## 風扇清潔

### 可被清洗部件

以下部件可使用清水或稀釋的中性洗滌劑配合軟布或海綿清洗。



前風罩



扇葉



後風罩

提示：

- 以上部件水洗後，務必完全晾乾再裝回。
- 晾乾、使用和存放，都應避免陽光直射。

### 不可被清洗部件

以下部分請用柔軟的乾布輕輕擦拭，切勿使摩打和按鍵操作面板進水。

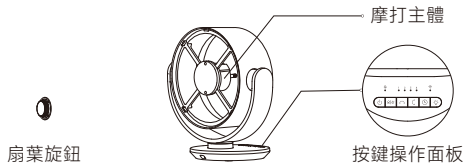

⚠ 注意：

- 請勿用水沖洗以上部件。
- 請勿使用稀釋劑或輕質汽油清潔任何部件。

## 基本規格

產品名稱	電風扇	噪聲	≤60 dB(A)
產品型號	BPLDS10DM	產品淨重	2.0 kg
額定電壓	12 V $\overline{\text{---}}$	產品尺寸	324 × 200 × 334 mm
額定功率	18 W	無線連接	Wi-Fi IEEE 802.11 b/g/n 2.4 GHz
配件名稱	電源適配器	型號	AD-0181200150UK-18
輸入	100-240 V~ 50/60 Hz 0.6 A	輸出	5.0 V $\overline{\text{---}}$ 2.4 A/9.0 V $\overline{\text{---}}$ 2.0 A/12.0 V $\overline{\text{---}}$ 1.5 A
電源線長度	1.8 m		

## 故障排除

故障現象	可能原因	解決方法
風扇不運轉	未通電	連接符合要求的電源
	電源適配器連接不到位	正確連接電源適配器
Wi-Fi 無法連接	連接了本產品不支援的 5 GHz 網絡	連接路由器 2.4 GHz 頻段
	風扇持續離線超過半小時	重設 Wi-Fi
風扇卡停	扇葉被異物卡住	待機並拔掉電源，取出異物
風扇搖頭功能不回應	風扇處於搖頭角度校準狀態	正常現象，等待校準結束（不超過 15 秒）即可
按鍵失靈/無反應	兒童鎖開啟	關閉兒童鎖功能
風力不足	自然風模式下風力偏柔和	正常現象，如有需要可調節模式或風量
	扇葉或風罩上有異物	清理異物

如需要詳細的電子說明書，請瀏覽 [www.mi.com/global/support/user-guide](http://www.mi.com/global/support/user-guide)

製造商：小米通訊技術有限公司  
製造商地址：北京市海淀區西二旗中路33號院6號樓9樓019號，郵遞區號100085

服務電話：852-30773620  
本產品售後服務請查詢官網：[www.mi.com/hk/service](http://www.mi.com/hk/service)  
說明書版本號：V1.1

## تعليمات الأمان

اقرأ هذا الدليل بعناية قبل الاستخدام واحتفظ به للرجوع إليه مستقبلاً.

### تحذيرات

قد يقوم الاستخدام غير الصحيح إلى التعرض لصعقات كهربائية أو نشوب حريق أو التعرض لإصابة شخصية أو ضرر آخر.

- يمكن للأطفال في سن 8 أعوام أو أكبر استخدام هذا الجهاز، وكذلك من يعانون من إعاقات جسدية أو حسية أو عقلية أو لديهم نقص في الخبرة والمعلومات بشرط الإشراف عليهم أو تزويدهم بتعليمات الاستخدام الآمن للجهاز وفهمهم للمخاطر المتعلقة به. يجب وضع الجهاز بعيداً عن متناول أيدي الأطفال. لا يجوز للأطفال العبث بالجهاز. ولا يجوز للأطفال القيام بأعمال التنظيف أو الصيانة دون إشراف شخص بالغ.
- هذا الجهاز غير مخصص للاستخدام بواسطة أطفال أو أشخاص يعانون من إعاقات جسدية أو حسية أو عقلية أو لديهم نقص في الخبرة والمعلومات إلا إذا خضعوا للإشراف أو تم تزويدهم بالإرشادات المتعلقة باستخدام الجهاز من قبل شخص مسؤول عن سلامتهم.
- يجب مراقبة الأطفال للتأكد من أنهم لا يعبثون بالجهاز.
- هذا الجهاز مصمم للاستخدام فقط مع محول الطاقة <AD-0181200150UK-18> المتوفر مع الجهاز.
- تأكد من أن المروحة مطفاة ومفصولة من التيار الكهربائي قبل إزالة الشبكة الخلفية.
- في حالة تلف محول الطاقة، يجب استبداله من قبل الجهة المصنعة أو وكيل الخدمة التابع لها أو أشخاص مؤهلين لتجنب المخاطر.

- أثناء الاستخدام العادي، يجب إبقاء هذا الجهاز على مسافة فاصلة لا تقل عن 20 سم بين الهوائي وجسم المستخدم.
- قبل التنظيف أو غيره من أعمال الصيانة، يجب فصل الجهاز من الكهرباء.
- لا تستخدم هذه المروحة في مكان يمكن سقوطها فيه بسهولة أو كان هناك أجسام غير ثابتة بالقرب منها.
- لا تستخدم المروحة في البيئات شديدة الغبار لتجنب إتلافها.
- لا تستخدم هذه المروحة في بيئات حارة ورطبة كالحمام مثلاً.
- لا تستخدم هذه المروحة إذا كان محول الطاقة تالفاً أو كان قابس الطاقة مرتخياً.
- لا تستخدم هذه المروحة إذا كانت الشبكة الأمامية أو الشبكة الخلفية الخاصة بها غير مثبتة أو مرتخية.
- لا تسمح للأطفال أو الكبار غير القادرين على تشغيل هذه المروحة باستخدام هذا المنتج.
- لا تحاول إصلاح أو فك هذه المروحة بنفسك.
- لا تضغط أو تثني أو تلف سلك الطاقة بشكل مفرط، لأن ذلك قد يكشف الأجزاء الداخلية للسلك أو تقطيعها.
- لا تضع أصابعك أو أي أجسام غريبة داخل الشبكات أو نصلة المروحة الدوارة.
- يرجى تجنب اقتراب الشعر والأنسجة من المروحة لكيلا تتشابك مع المروحة وتعلق فيها.

- لا تستخدم أي منفذ طاقة غير مناسب.

## التدابير الوقائية

### محول الطاقة

- أفضل سلك الطاقة من منفذ الطاقة قبل إجراء أي صيانة أو تحريك المروحة.
- أفضل محول الطاقة دائماً عن طريق سحب قابس الطاقة بدلاً من السلك.
- بعد توصيل محول الطاقة بمنفذ طاقة للمروحة، لا تقم بسحب أو هز كابل محول الطاقة أو الوصلة بين محول الطاقة والمروحة بقوة لتجنب حدوث أضرار قد تؤثر على التشغيل الطبيعي.

### في أثناء الاستخدام

- توقف عن استخدام المروحة على الفور إذا صدرت منها أصوات غير طبيعية أو انبعثت منها روائح أو ارتفعت حرارتها بشدة أو انقلبت أو اهتزت أو ظهرت بها أي أعطال أخرى.
- لا تقم بهز رأس المروحة بصورة متكررة لتجنب وقوع ضرر لآلية نقل الحركة الداخلية.
- لا تتكئ على المروحة أو تقم بإمالتها أثناء دورانها.

### النقل

- قم بوضع المروحة في وضع الاستعداد وفصلها من الكهرباء قبل تحريكها.
- عند تحريكها، أمسك المقبض بيد واحدة بينما تمسك القاعدة باليد الأخرى لتجنب سقوطها وحوادث إصابات شخصية.

## نظرة عامة حول المنتج

### العرض الخلفي

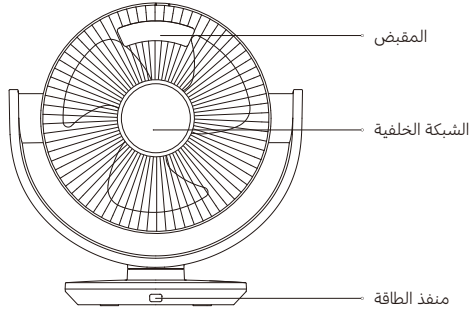

### العرض الأمامي

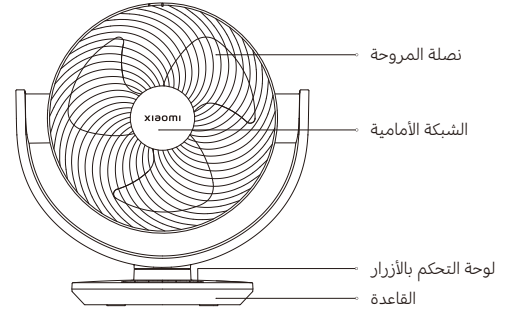

### لوحة التحكم بالأزرار

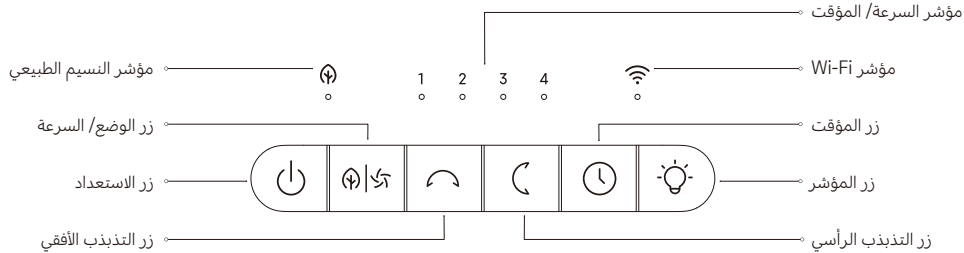

ملاحظة: الرسوم التوضيحية للمنتج والملاحقات في دليل المستخدم يتم توفيرها كمرجع فقط. وقد يختلف المنتج والوظائف الفعلية بسبب إدخال تحسينات على المنتج.

## ما طريقة الاستخدام

### التوصيل بالمأخذ الكهربائي

وصل محول الطاقة مع منفذ الطاقة الخاص بالمروحة، ثم وصله بالمأخذ الكهربائي. عندما تسمع صوت تنبيه، فهذا يدل على توصيل المروحة بالطاقة بشكل صحيح.

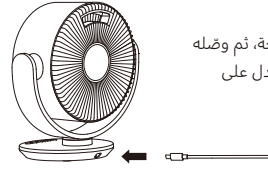

### التشغيل/ الاستعداد

اضغط على الزر [⏻] لتشغيل المركبة أو وضعها في وضع الاستعداد.

### تبديل السرعة

اضغط على الزر [⏻] لتعديل السرعة، وسيضيئ مؤشر السرعة المقابل (انظر الجدول أدناه). بعد إيقاف تشغيل المروحة وتشغيلها مجددًا، ستكون السرعة هي آخر سرعة استخدمت.

المؤشر	1	2	3	4
مستوى السرعة	بطيء	متوسط	سريع	تيربو
حالة المؤشر	*••••	•••••	•••••	•••••

ملاحظة: \* تعني أن المؤشر يعمل؛ • تعني أن المؤشر متوقف.

### تبديل الوضع

اضغط مع الاستمرار على الزر [⏻] لمدة ثلاث ثوانٍ للتبديل بين وضع النسيم المباشر ووضع النسيم الطبيعي. يبقى مؤشر النسيم الطبيعي مضيئًا في وضع النسيم الطبيعي وينطفئ في وضع النسيم المباشر.

### ضبط التذبذب

- اضغط على الزر [↔] لتشغيل أو إيقاف تشغيل التذبذب الأفقي. الزاوية الافتراضية هي 120° ويمكنك ضبط زاوية التذبذب الأفقي على 30° و 60° و 90° و 120° في التطبيق.
- اضغط على الزر [↔] لتشغيل أو إيقاف تشغيل التذبذب الرأسي. الزاوية الافتراضية هي 100° ويمكنك ضبط زاوية التذبذب الرأسي على 30° و 60° و 90° و 100° في التطبيق.
- عند تشغيل المروحة لأول مرة أو بعد استعادتها إلى إعدادات المصنع، ستقوم تلقائيًا بمعايرة زاوية التذبذب الخاصة بها.
- تخضع المروحة للمعايرة على الجانب الأيسر الأقصى أثناء التذبذب الأفقي وعلى الجانب العلوي أثناء التذبذب الرأسي. من الطبيعي أن يتوقف رأس المروحة مؤقتًا لفترة قصيرة (لمدة لا تزيد عن 15 ثانية) أثناء المعايرة.
- لا تضبط رأس المروحة يدويًا؛ وإلا فقد تعاني المروحة من انحرافات زاوية محتملة أثناء التذبذب أو في وضع الاستعداد، وحتى قد تتوقف عن التذبذب.

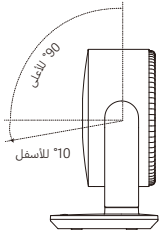

تذبذب رأسي 100°

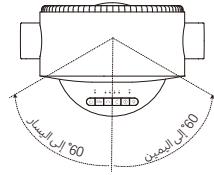

تذبذب أفقي 120°

## ضبط المؤقت

اضغط على الزر [⏸] لضبط المؤقت: 1 ساعة، 2 من الساعات، 3 ساعات، 4 ساعات، ومعتل. ستظل المؤشرات المقابلة مضاءة لمدة خمس ثواني (راجع الجدول أدناه)، بعد ذلك يعود المؤشر إلى الإشارة إلى السرعة الحالية.

مؤقت	مُعطل	1 ساعة	2 من الساعات	3 ساعات	4 ساعات
المؤشر	••••	*••••	*••••	•••••	•••••

ملاحظة: \* تعني أن المؤشر يعمل؛ • تعني أن المؤشر متوقف.

## تشغيل / إيقاف تشغيل المؤشر

اضغط على الزر [⏸] من أجل تشغيل / إيقاف تشغيل المؤشر.

## تمكين / تعطيل وظيفة القفل ضد عبث الأطفال

اضغط مع الاستمرار في آن واحد على زرّي [⏸] و [⏸] لمدة سبع ثواني لتمكين أو تعطيل القفل ضد عبث الأطفال.

ملاحظة: عند تفعيل وظيفة القفل ضد عبث الأطفال، لن تستجيب المروحة عند الضغط على أي زر بل ستومض جميع المؤشرات مرتين وتستصدر المروحة صوت صفرة مرتين بدلاً من ذلك.

## تشغيل / إيقاف تشغيل اتصال Wi-Fi

عند تشغيل المروحة، اضغط مع الاستمرار في آن واحد على زرّي [⏸] و [⏸] لمدة سبع ثواني لتشغيل أو إيقاف تشغيل اتصال Wi-Fi.

ملاحظات:

- لا يمكنك التحكم بالمروحة عبر التطبيق إذا كان اتصال Wi-Fi معطلاً.
- ستستخدم المروحة اسم شبكة Wi-Fi وكلمة المرور للاتصال بالشبكة وتحفظهما.
- عند تشغيل المروحة، يتم تمكين Wi-Fi افتراضياً.
- مفمذ UDP 54321 مفتوح بشكل افتراضي لنقل المعلومات عبر الشبكة المحلية.

## إعادة ضبط اتصال Wi-Fi واستعادة إعدادات المصنع

اضغط مع الاستمرار في آن واحد على زرّي [⏸] و [⏸] لمدة سبع ثوان. عندما تسمع صوت صفرة طويلة، تكون قد تمت إعادة ضبط اتصال Wi-Fi واستعادة المروحة إلى إعدادات المصنع بنجاح. بعد ذلك تكون المروحة بانتظار الاتصال. يلزم إعادة ضبط اتصال Wi-Fi في الحالات المدرجة أدناه:

- تغيير حساب Mi الذي تفتنر بها المروحة.
- تغيير الراوتر الذي تتصل به المروحة.
- تغيير الحساب أو كلمة المرور للراوتر الذي تتصل به المروحة.
- عدم تمكن تطبيق Xiaomi Home من التحكم بالمروحة.

وصف مؤشر وحالة شبكة Wi-Fi:

حالة شبكة Wi-Fi	بانتظار الاتصال	جارٍ الاتصال	متصل	فشل الاتصال	مُعطل
المؤشر	وميض باللون البرتقالي	وميض الأزرق	أزرق	برتقالي	متوقف عن التشغيل

## الاتصال بتطبيق Xiaomi Home

يعمل هذا المنتج من خلال تطبيق Xiaomi Home\*. تحكم في جهازك من خلال تطبيق Xiaomi Home.



23816FF7

امسح كود QR ضوئياً لتنزيل التطبيق وتثبيته. سيتم توجيهك إلى صفحة إعداد الاتصال في حال كان التطبيق ميثماً بالفعل. أو ابحث عن "Xiaomi Home" في متجر التطبيقات لتنزيله وتثبيته. افتح تطبيق Xiaomi Home، واضغط على "+" في أعلى الجانب الأيسر، ثم اتبع المطالبات لإضافة جهازك.

ملاحظة: ربما قد تم تحديث إصدار التطبيق، الرجاء اتباع التعليمات استناداً إلى إصدار التطبيق الحالي.

## العناية والصيانة

⚠ تنبيه: تأكد من فصل المروحة عن الطاقة قبل تفكيكها أو تنظيفها.

### إزالة الشبكة الأمامية

1. قم بتدوير مفك البراغي عكس اتجاه عقارب الساعة لإزالة براغي الشبكة الأمامية.

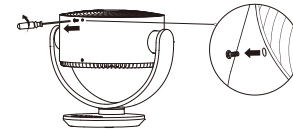

2. قم بتدوير الشبكة الأمامية عكس اتجاه عقارب الساعة حتى تكون علامة الشبكة الأمامية محاذية لعلامة الفتح على إطار الشبكة، ثم قم بإزالة الشبكة الأمامية.

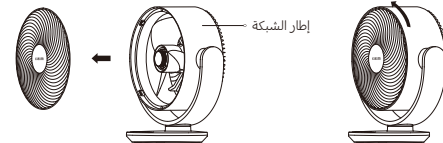

ملاحظة: عند التركيب، قم محاذاة علامة الشبكة الأمامية مع علامة الفتح على إطار الشبكة، ثم قم بتدوير الشبكة الأمامية في اتجاه عقارب الساعة لمحاذاة علامة الشبكة الأمامية مع علامة القفل.

### إزالة نصلة المروحة

1. قم بتدوير باتجاه عقارب الساعة وإزالة مقبض نصلة المروحة.

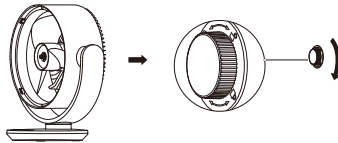

2. قم بإزالة نصلة المروحة من عمود المحرك.

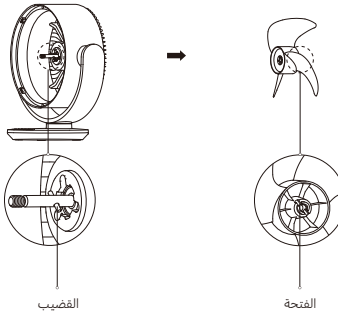

ملاحظة: عند إعادة التركيب، قم محاذاة الفتحة خلف نصلة المروحة مع القضيب على عمود المحرك لتثبيتهما في مكانهما، ثم قم بشد مقبض نصلة المروحة بإحكام على عمود المحرك عكس اتجاه عقارب الساعة.

## تنظيف المروحة الأجزاء القابلة للغسل

الأجزاء المدرجة أدناه يمكن تنظيفها بقطعة قماش ناعمة أو إسفنجة مغموسة في الماء أو منظف محايد مخفف.



الشبكة الخلفية



نصلة المروحة



الشبكة الأمامية

ملاحظات:

- بعد الغسل، تأكد من التجفيف التام قبل إعادة تجميع الأجزاء.
- لا تعرض الأجزاء لأشعة الشمس المباشرة أثناء عملية التجفيف والاستخدام والتخزين.

## الأجزاء غير القابلة للغسل

امسح الأجزاء التالية برفق باستخدام قطعة قماش ناعمة وجافة. من المهم تجنب تعريض المحرك ولوحة التحكم بالأزرار للماء.

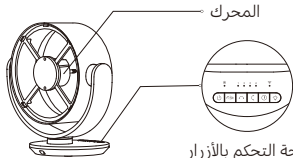

لوحة التحكم بالأزرار

مقبض نصلة المروحة

⚠️ **تنبيهات:**

- لا تشطف الأجزاء بالماء.
- لا تستخدم المخففات أو البنزين الخفيف لتنظيف أي أجزاء.

## إزالة الشبكة الخلفية

1. قم بتدوير مفك البراغي عكس اتجاه عقارب الساعة لإزالة براغي الشبكة الخلفية.

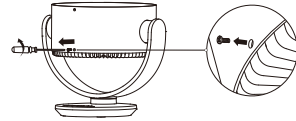

2. قم بتدوير الشبكة الخلفية عكس اتجاه عقارب الساعة حتى تكون علامة الشبكة الخلفية محاذاة لعلامة الفتح على إطار الشبكة، ثم قم بإزالة الشبكة الخلفية.

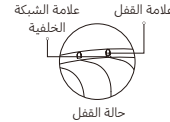

حالة القفل

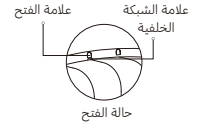

حالة الفتح

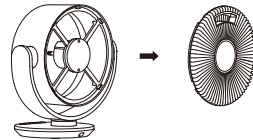

ملاحظة: عند التركيب، قم محاذاة علامة الشبكة الخلفية مع علامة الفتح على إطار الشبكة، ثم قم بتدوير الشبكة الخلفية في اتجاه عقارب الساعة لمحاذاة علامة الشبكة الخلفية مع علامة القفل.

## المواصفات

الاسم	المروحة الكهربائية	انبعاث الضوضاء	≥60 ديسيبل (أمبير)
الطراز	BPLDS10DM	طول سلك الطاقة	1.8 م
الجهد المقدر	12 فولت ---	الوزن الصافي	2.0 كجم
القدرة المقدرة	18 واط	أبعاد المنتج	324 × 200 × 334 ملم
الاتصال اللاسلكي	2.4 Wi-Fi IEEE 802.11 b/g/n جيهاهرتز		
التردد اللاسلكي وطاقة الإرسال اللاسلكي			
مواصفات الترددات اللاسلكية	تردد العمل	الحد الأقصى لطاقة الخرج	
شبكة Wi-Fi بتردد 2.4 جيهاهرتز	2472-2412 ميجاهرتز	>20 ديسيبل ملي واط	
Bluetooth	2480-2402 ميجاهرتز	>10 ديسيبل ملي واط	

لضمان الامتثال لمتطلبات التعرض للترددات اللاسلكية، ينبغي الحفاظ على مسافة فاصلة تصل إلى 20 سم بين الجهاز والإنسان.

متطلبات معلومات المنتج	بيانات الاختيار
الحد الأقصى لمعدل تدفق المروحة (F)	22.9 م <sup>3</sup> /د
إدخال الطاقة للمروحة (P)	12.8 واط
قيمة الخدمة (SV)	1.8 (م <sup>3</sup> /د) واط
سرعة الهواء القصوى (C)	3.4 م/ث
معييار القياس لقيمة الخدمة	EN IEC 60879:2019
استهلاك الطاقة	وضع الاستعداد: ≥0.48 واط وضع الاستعداد المتصل بالشبكة: ≥0.94 واط
الوقت اللازم لدخول الحالة	وضع الاستعداد: ≥5 د وضع الاستعداد المتصل بالشبكة: ≥5 د
مستوى قوة الصوت للمروحة (LWA)	58 ديسيبل (أمبير)
الاستهلاك الموسمي للكهرباء (Q)	5.76 كيلو واط ساعة/ السنة
تفاصيل الاتصال للحصول على مزيد من المعلومات	Xiaomi Communications Co., Ltd. #019, 9th Floor, Building 6, 33 Xi'erqi Middle Road, Haidian District, Beijing, 100085, China

## محول الطاقة

الوحدة	القيمة والدقة	المعلومات المنشورة
-	Shenzhen AMC Technology Co., Ltd.	الجهة المصنعة
-	AD-0181200150UK-18	معرف الطراز
فولت~	240-100	جهد الإدخال
هرتز	60/50	تردد التيار المتردد للإدخال
فولت===	12.0/9.0/5.0	فلطية الإخراج
أمبير	1.5/2.0/2.4	تيار الإخراج
واط	18.0	طاقة الإخراج
%	85	متوسط الكفاءة الفعالة
%	71	الكفاءة عند الحمل المنخفض (10%)
واط	0.1	استهلاك الطاقة بدون حمل

## استكشاف الأخطاء وإصلاحها

المشكلة	السبب المحتمل	الحل
المروحة لا تعمل.	المروحة غير متصلة بالطاقة.	وصل المروحة بالمأخذ الكهربائي الذي يلبي متطلبات المروحة.
	لم يتم توصيل محول الطاقة بشكل صحيح.	قم بتوصيل محول الطاقة بشكل صحيح.
يتعذر اتصال المروحة بشبكة Wi-Fi.	المروحة متصلة بشبكة 5 جيجاهرتز وهي غير مدعومة.	اتصال بشبكة Wi-Fi 2.4 جيجاهرتز.
	المروحة غير متصلة لأكثر من نصف ساعة.	قم بإعادة ضبط اتصال شبكة Wi-Fi.
نصلة المروحة عالقة.	نصلة المروحة عالقة بأجسام غريبة.	قم بفصل المروحة من التيار الكهربائي وإزالة الأجسام الغريبة.
وظيفة التذبذب لا تعمل.	المروحة تحت حالة التذبذب التلقائي.	هذا طبيعي. انتظر انتهاء عملية المعايرة، والتي لا تستغرق أكثر من 15 ثانية.
عطل في الزر أو عدم استجابة.	وظيفة القفل ضد عبث الأطفال ممكّنة.	قم بتعطيل وظيفة القفل ضد عبث الأطفال.
تدفق الهواء ضعيف.	في وضع النسيم الطبيعي يكون تدفق الهواء لطيفًا.	هذا طبيعي. يمكنك تبديل الوضع أو السرعة حسب الحاجة.
	هناك أجسام غريبة على نصلة المروحة أو الشبكة.	أزل الأجسام الغريبة.

## معلومات الامتثال التنظيمي

### أوروبا - إعلان المطابقة للاتحاد الأوروبي

بموجب هذا، تعلن شركة Xiaomi Communications Co., Ltd. أن نوع جهاز الراديو BPLDS10DM يتوافق مع التوجيه EU/2014/53. النص الكامل لإعلان مطابقة الاتحاد الأوروبي متاح على عنوان الإنترنت التالي: <https://www.mi.com/global/service/support/declaration.html>



### معلومات التخلص وإعادة التدوير

جميع المنتجات التي تحمل هذا الرمز هي نفايات المعدات الكهربائية والإلكترونية (WEEE) وفقاً للتوجيه (2012/19/EU) التي لا ينبغي أن تختلط بالنفايات المنزلية التي لم يتم فرزها. وبدلاً من ذلك، يجب حماية صحة الإنسان والبيئة بتسليم معدات النفايات إلى نقطة تجميع مخصصة معينة من قبل الحكومة أو السلطات المحلية لإعادة تدوير نفايات المعدات الكهربائية والإلكترونية. سيساعد التخلص الصحيح وإعادة التدوير على منع النتائج السلبية المحتملة على البيئة وصحة الإنسان. يرجى الاتصال بشركة التركيب أو السلطات المحلية للحصول على مزيد من المعلومات حول الموقع بالإضافة إلى شروط وأحكام نقاط التجميع هذه.



للحصول على دليل إلكتروني مفصل، يُرجى الانتقال إلى [www.mi.com/global/support/user-guide](http://www.mi.com/global/support/user-guide)

# إشعار الضمان

يمنحك هذا الضمان حقوق محددة، وقد يكون لديك حقوق أخرى بموجب قوانين بلدك أو مقاطعتك أو ولايتك. في الواقع، في بعض البلدان أو المقاطعات أو الولايات، يمكن أن يفرض قانون المستهلك فترة الضمان الأدنى. باستثناء ما يسمح به القانون، لا تستثنى Xiaomi أو تحدد أو توقف الحقوق الأخرى التي قد تكون لديك. لفهم حقوقك بشكل كامل، ندعوك لمراجعة قوانين البلد أو المقاطعة أو الولاية.

## 1. الضمان المحدود للمنتج

تضمن Xiaomi أن المنتجات خالية من العيوب الموجودة في المواد والتصنيع في ظل الاستخدام العادي واستخدامها وفقاً لدليل المستخدم الخاص بالمنتج، خلال فترة الضمان. يتم توفير المدة والشروط المتعلقة بالضمانات القانونية بموجب القوانين المحلية المعنية. لمزيد من المعلومات حول مزايا الضمان للمستهلك، يرجى الرجوع إلى موقع Xiaomi الرسمي <https://www.mi.com/global/support/warranty>.

تضمن Xiaomi للمشتري الأصلي أن منتج Xiaomi الخاص به سيكون خالياً من عيوب المواد والتصنيع في ظل الاستخدام العادي في الفترة المذكورة أعلاه. لا تضمن Xiaomi تشغيل المنتج دون انقطاع أو خلوه من الأخطاء. Xiaomi غير مسؤولة عن الأضرار الناشئة عن عدم الامتثال للتعليمات المتعلقة باستخدام المنتج.

## 2. الإصلاحات

إذا تم العثور على عيب في الأجهزة واستلمت شركة Xiaomi خلال فترة الضمان مطالبة صالحة، فستقوم Xiaomi إما (1) بإصلاح المنتج دون مقابل، أو (2) استبدال المنتج، أو (3) رد المنتج، ولا يتضمن ذلك التكاليف المحتملة للشحن.

## 3. كيفية الحصول على خدمة الضمان

للحصول على خدمة الضمان، يجب عليك تسليم المنتج، في عبوته الأصلية أو عبوة مماثلة توفر درجة متساوية من حماية المنتج، إلى العنوان المحدد بواسطة Xiaomi. باستثناء الحد الذي يحظره القانون المعمول به، قد تتطلب منك Xiaomi تقديم أدلة أو دليل على الشراء و/ أو الامتثال لمتطلبات التسجيل قبل الحصول على خدمة الضمان.

## 4. الاستثناءات والقيود

ما لم ينص على خلاف ذلك من قبل Xiaomi، ينطبق هذا الضمان المحدود فقط على المنتج الذي تم تصنيعه من قبل أو من أجل Xiaomi ويمكن التعرف عليه من خلال العلامات التجارية أو الاسم التجاري أو شعار "Xiaomi" أو "Mi".

لا ينطبق الضمان المحدود على أي (أ) ضرر ناتج عن أفعال الطبيعة، على سبيل المثال، ضربات البرق أو الأعاصير أو الفيضانات أو الحريق أو الزلازل أو أي أسباب خارجية أخرى؛ (ب) الإهمال؛ (ج) الاستخدام التجاري؛ (د) تعديلات على أي جزء من المنتج؛ (هـ) الضرر الناجم عن الاستخدام مع منتجات غير Xiaomi؛ (و) الضرر الناجم عن حادث أو سوء استخدام أو سوء؛ (ز) الأضرار الناجمة

عن تشغيل المنتج خارج الاستخدامات المسموح بها أو المقصودة التي حدتها Xiaomi أو باستخدام مصدر طاقة أو جهد غير مناسب؛ أو (ح) الأضرار الناجمة عن الخدمة (بما في ذلك الترتيبات والتوسعات) التي يقوم بها أي شخص غير ممثل لشركة Xiaomi. تقع على عاتقك مسؤولية الاحتفاظ بنسخة احتياطية من أي بيانات أو برامج أو مواد أخرى ربما تكون قد قمت بتخزينها أو حفظها على المنتج، من المرجح أن البيانات أو البرامج أو المواد الأخرى الموجودة في الجهاز سوف تُفقد أو تتم إعادة تنسيقها أثناء عملية الصيانة، ولا تتحمل Xiaomi مسؤولية هذا الضرر أو الفقدان. لا يجوز لأي موزع أو وكيل أو موظف لدى Xiaomi إجراء أي تعديل أو تمديد أو إضافة لهذا الضمان المحدود. إذا اعتبر أي شرط غير قانوني أو غير قابل للتنفيذ، فإن قانونية أو قابلية تطبيق الشروط المتبقية لن تتأثر أو تقل فاعليتها. باستثناء ما تحظره القوانين أو ما تعهدت به Xiaomi، تقتصر خدمات ما بعد البيع على بلد أو منطقة الشراء الأصلي. لا تشمل الضمانات الحالية المنتجات التي لم تستورد و / أو لم يتم تصنيعها على النحو المطلوب من قبل شركة Xiaomi و / أو لم يتم الحصول عليها من شركة Xiaomi أو بائع رسمي تابع لها. وفقًا للقانون المعمول به، قد تستفيد من ضمانات بائع التجزئة غير الرسمي الذي باع المنتج. لذلك، تناشدك شركة Xiaomi بالاتصال ببائع التجزئة الذي اشتريته منه المنتج. لا تنطبق الضمانات الحالية في هونغ كونغ وتايوان.

## 5. الضمانات الضمنية

باستثناء الحد الذي يحظره القانون المعمول به، فإن جميع الضمانات الضمنية (بما في ذلك الضمانات الخاصة بالتسويق والصلاحيات لغرض معين) ستكون محدودة المدة حتى الحد الأقصى لمدة هذا الضمان المحدود. لا تسمح بعض السلطات القضائية بفرض قيود على مدة الضمان الضمني، لذلك لن يتم تطبيق القيود المذكورة أعلاه في هذه الحالات.

## 6. الحد من الأضرار

باستثناء الحد الذي يحظره القانون المعمول به، لن تكون Xiaomi مسؤولة عن أي أضرار ناجمة عن حوادث أو أضرار غير مباشرة أو خاصة أو تبعية، بما في ذلك على سبيل المثال لا الحصر، خسارة الأرباح أو الإيرادات أو البيانات، أو الأضرار الناتجة عن أي حريق صريح أو ضمني. الضمان أو الشرط، أو تحت أي نظرية قانونية أخرى، حتى لو تم إبلاغ Xiaomi بإمكانية حدوث مثل هذه الأضرار. لا تسمح بعض السلطات القضائية باستثناء أو تقييد الأضرار الخاصة أو غير المباشرة أو التبعية، لذلك قد لا ينطبق عليك التقييد أو الاستثناء الوارد أعلاه.

## 7. جهات اتصال Xiaomi

بالنسبة للعملاء، يرجى زيارة الموقع الإلكتروني: <https://www.mi.com/global/support/warranty> يمكن أن يكون الشخص المسؤول عن خدمة ما بعد البيع أي شخص في شبكة الخدمات المعتمدة لشركة Xiaomi أو الموزعين المعتمدين لشركة Xiaomi أو البائع النهائي الذي قام ببيع المنتجات لك. إذا كنت في شك، فيرجى الاتصال بالشخص المعني، حيث قد تحدده Xiaomi.

**EU REP.**

Xiaomi Technods Netherlands B.V.  
Prinses Beatrixlaan 582, 2595BM, The Hague, The Netherlands  
[contact@support.mi.com](mailto:contact@support.mi.com)

**UK REP.**

Xiaomi Technology UK Limited  
Davidson House, Forbury Square, Reading, Berkshire RG1 3EU  
[contact@support.mi.com](mailto:contact@support.mi.com)



70#

