

ProArt

PA32QCV

Руководство пользователя

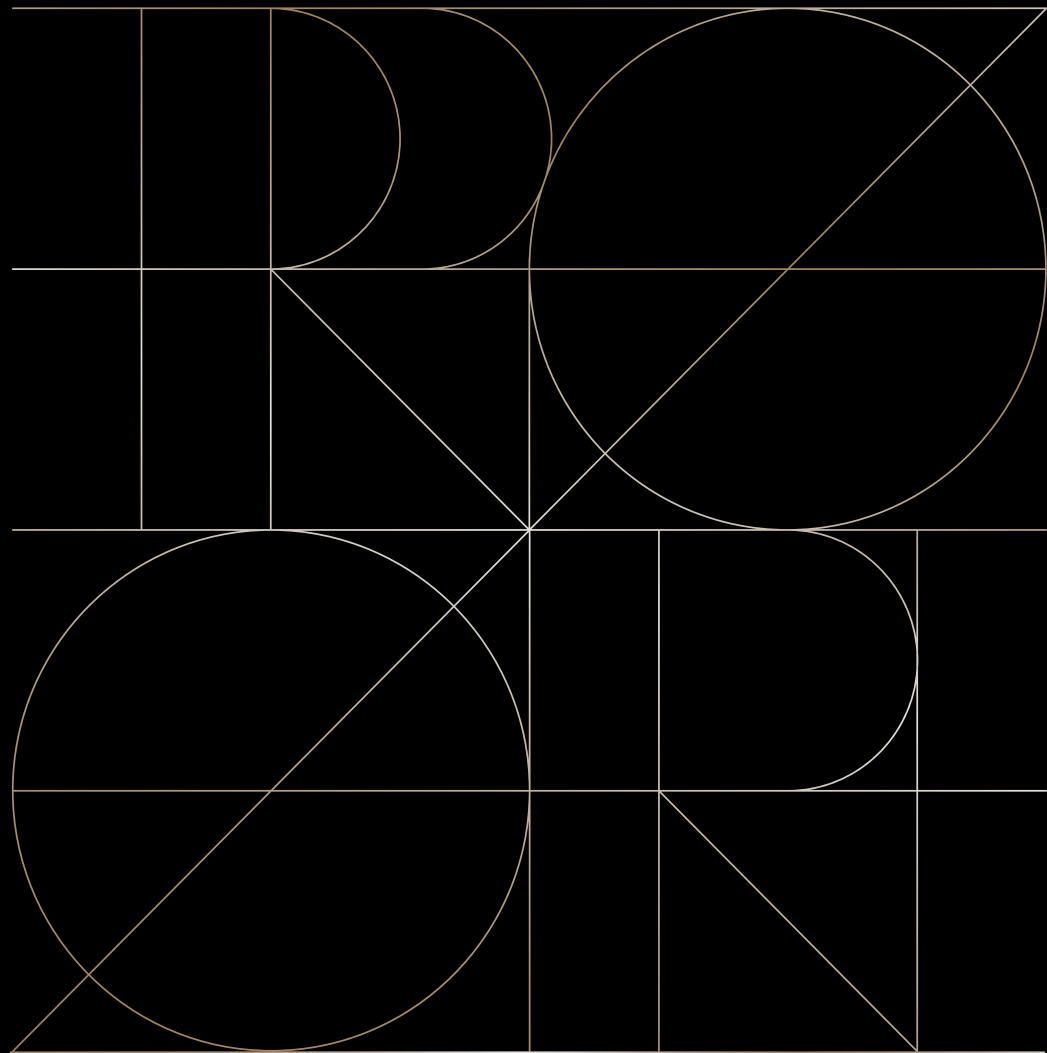

Первое издание

апрель 2025 г.

Copyright © 2025 ASUSTeK COMPUTER INC. Все права защищены.

Категорически запрещается воспроизводить, передавать, переписывать, сохранять в системе поиска информации или переводить на какой-либо язык в любой форме и любыми способами, за исключением случаев резервного копирования покупателем монитора, данное руководство или его отдельные главы, включая содержащуюся в нем информацию об устройствах и программном обеспечении, без письменного разрешения компании ASUSTeK COMPUTER INC. (ASUS).

Гарантийные обязательства и право на обслуживание перестают действовать в случае: (1) ремонта, модификации или изменения устройства без письменного разрешения компании ASUS или (2) уничтожения или отсутствия серийного номера.

КОМПАНИЯ ASUS ПРЕДОСТАВЛЯЕТ ДАННОЕ РУКОВОДСТВО В ФОРМАТЕ "КАК ЕСТЬ" БЕЗ ПРЕДОСТАВЛЕНИЯ ЛЮБОГО РОДА ГАРАНТИЙ, ПРЯМЫХ ИЛИ ПОДРАЗУМЕВАЕМЫХ, ВКЛЮЧАЯ БЕЗ ОГРАНИЧЕНИЯ ПОДРАЗУМЕВАЕМЫЕ ГАРАНТИИ ИЛИ ПРИГОДНОСТЬ ДЛЯ КОНКРЕТНОГО НАЗНАЧЕНИЯ. КОМПАНИЯ ASUS, ЕЕ ДИРЕКТОРА, ДОЛЖНОСТНЫЕ ЛИЦА, СОТРУДНИКИ ИЛИ ПРЕДСТАВИТЕЛИ НИ ПРИ КАКИХ ОБСТОЯТЕЛЬСТВАХ НЕ НЕСУТ ОТВЕТСТВЕННОСТИ ЗА ЛЮБОГО РОДА ПРЯМЫЕ ИЛИ КОСВЕННЫЕ, ПОБОЧНЫЕ ИЛИ ПОСЛЕДУЮЩИЕ УБЫТКИ (ВКЛЮЧАЯ УБЫТКИ В ВИДЕ УПУЩЕННОЙ ВЫГОДЫ, УБЫТКИ ДЛЯ БИЗНЕСА, ПОТЕРИ ДАННЫХ, ПРИОСТАНОВЛЕНИЯ РАБОТЫ ПРЕДПРИЯТИЯ И ПР.), ДАЖЕ ЕСЛИ КОМПАНИЯ ASUS БЫЛА ОСВЕДОМЛЕНА О ВОЗМОЖНОСТИ ВОЗНИКНОВЕНИЯ ТАКИХ УБЫТКОВ В РЕЗУЛЬТАТЕ КАКОГО-ЛИБО ДЕФЕКТА ИЛИ ОШИБКИ В ДАННОМ РУКОВОДСТВЕ ИЛИ УСТРОЙСТВЕ.

ТЕХНИЧЕСКИЕ ХАРАКТЕРИСТИКИ И СВЕДЕНИЯ, СОДЕРЖАЩИЕСЯ В ДАННОМ РУКОВОДСТВЕ, ПРЕДОСТАВЛЯЮТСЯ ИСКЛЮЧИТЕЛЬНО ДЛЯ ОЗНАКОМЛЕНИЯ, ПОДЛЕЖАТ ИЗМЕНЕНИЮ БЕЗ УВЕДОМЛЕНИЯ И НЕ ДОЛЖНЫ ТОЛКОВАТЬСЯ КАК ОБЯЗАТЕЛЬСТВА КОМПАНИИ ASUS. КОМПАНИЯ ASUS НЕ НЕСЕТ НИКАКОЙ ОТВЕТСТВЕННОСТИ ИЛИ ОБЯЗАТЕЛЬСТВА ЗА ЛЮБОГО РОДА ОШИБКИ ИЛИ НЕТОЧНОСТИ, КОТОРЫЕ МОГУТ ПРИСУТСТВОВАТЬ В ДАННОМ РУКОВОДСТВЕ, ВКЛЮЧАЯ СОДЕРЖАЩУЮСЯ В НЕМ ИНФОРМАЦИЮ ОБ УСТРОЙСТВАХ И ПРОГРАММНОМ ОБЕСПЕЧЕНИИ.

Наименования устройств и названия компаний, упоминающиеся в данном руководстве, могут являться зарегистрированными торговыми марками или объектами авторского права соответствующих компаний и используются исключительно для идентификации или пояснений, а также для выгоды владельцев, без намерения нарушить их права.

Содержание

Содержание.....	iii
Уведомления.....	iv
Сертификация по стандарту TCO	vi
Сведения по безопасности	vii
Уход и очистка.....	ix
Услуги возврата вышедших из строя изделий.....	x
Информация о продукте для маркировки энергоэффективности ЕСx	

Глава 1. Знакомство с устройством

1.1 Добро пожаловать!	1-1
1.2 Комплект поставки.....	1-1
1.3 Знакомство с монитором.....	1-2
1.3.1 Вид спереди.....	1-2
1.3.2 Вид сзади	1-4
1.3.3 Функция QuickFit Plus.....	1-5
1.3.4 Другие функции	1-8

Глава 2. Настройка

2.1 Сборка кронштейна и основания монитора.....	2-1
2.2 Снятие кронштейна/основания (для установки настенного крепления VESA)	2-2
2.3 Регулировка положения монитора.....	2-3
2.4 Подключение кабелей.....	2-4
2.5 Включение монитора.....	2-6

Глава 3. Общие инструкции

3.1 Элементы управления экранного меню	3-1
3.1.1 Настройка параметров	3-1
3.1.2 Описание функций экранного меню	3-2
3.2 Обзор технических характеристик.....	3-15
3.3 Габаритные размеры.....	3-17
3.4 Поиск и устранение неполадок (ответы на вопросы)	3-18
3.5 Поддерживаемые режимы работы	3-19

Уведомления

Уведомления о соответствии стандартам Федеральной комиссии по связи США (FCC)

Это устройство соответствует требованиям части 15 правил FCC. При использовании устройства должны быть соблюдены следующие два условия:

- Данное устройство не создает вредные помехи, и
- Данное устройство должно выдерживать внешние помехи, включая такие, которые могут нарушить нормальную работу устройства.

Это устройство было протестировано и признано соответствующим требованиям к устройствам класса B (Class B) в соответствии с Частью 15 требований FCC. Эти ограничения разработаны для обеспечения достаточной защиты от вредных помех в бытовых условиях. Данное оборудование генерирует, использует и может распространять электромагнитные волны и при нарушении инструкций по установке или эксплуатации может создавать помехи для радиосвязи/ Однако не существует гарантии того, что эти помехи не будут иметь место при установке устройства в конкретных условиях. Если данное устройство вызывает помехи при приеме радио- и телевизионных сигналов, что можно проверить, выключив и включив устройство, пользователю рекомендуется попытаться устранить помехи с помощью приведенных ниже мер:

- Изменить ориентацию или перенести в другое место приемную антенну;
- Увеличить расстояние между приемником и устройством;
- Подключить данное устройство и приемное устройство к розеткам в отдельных цепях питания.
- Обратиться за помощью к продавцу или опытному специалисту по теле- и радиотехнике.



Для обеспечения соответствия требованиям FCC для подключения монитора к видеокарте необходимо использовать экранированные кабели. Внесение изменений или модификации данного устройства, однозначно не одобренные стороной, ответственной за соблюдение законодательных требований, могут привести к лишению пользователя права на использование данного оборудования.

Соответствующее стандарту ENERGY STAR устройство



ENERGY STAR — это совместная программа Агентства по защите окружающей среды США и Министерства энергии США, которая помогает нам сэкономить деньги и защитить окружающую среду посредством использования энергоэффективных устройств и методов.

Все устройства ASUS с логотипом ENERGY STAR соответствуют стандарту ENERGY STAR, а функция управления питанием активирована по умолчанию. Монитор и компьютер автоматически переходят в режим сна через 10 и 30 минут отсутствия активности пользователя. Чтобы пробудить компьютер, щелкните мышкой или нажмите любую кнопку на клавиатуре. Для получения подробной информации об управлении питанием и его преимуществах для окружающей среды перейдите на сайт <http://www.energystar.gov/powermanagement>. Кроме того, подробную информацию о совместной программе ENERGY STAR можно узнать на сайте <http://www.energystar.gov>.



ПРИМЕЧАНИЕ. Energy Star HE поддерживается на операционных системах на базе FreeDOS и Linux.

Заявление о соответствии стандартам Канадского департамента по коммуникациям

Данное цифровое устройство не превышает пределов для цифровых устройств класса В по радиозумовым помехам, установленных Положениями по радиоинтерференции Канадского департамента по коммуникациям.

Это цифровое устройство класса В соответствует канадскому стандарту ICES-003.

Это цифровое устройство класса В отвечает всем требованиям канадского регламента по эксплуатации помехоустойчивых устройств.

Cet appareil numérique de la classe B respecte toutes les exigences du Règlement sur le matériel brouiller du Canada.



Соответствие программного обеспечения технологии фильтрации синего света Low Blue Light

ASUS требует, чтобы каждая модель удовлетворяла нормам стандарта LBL для программного обеспечения, когда для параметра «Изображ. / Фильтр синего света» установлено значение «МАКС.».

Используйте следующее для того, чтобы снять напряжение глаз:

- Пользователи, проводящие много времени перед монитором, должны делать регулярные перерывы: Рекомендуется делать короткие перерывы (по крайней мере, 5 минут) после примерно 1 часа продолжительной работы перед компьютером. Делать короткие и периодические перерывы эффективнее, чем если сделать один более продолжительный перерыв.
- Для снижения напряжения глаз и их сухости пользователи должны периодически давать глазам отдых, фокусируясь на предметах, которые далеко расположены.
- Упражнения для глаз могут помочь снизить их напряжение. Неоднократно повторяйте эти упражнения. Если напряжение глаз не проходит, обратитесь к врачу. Упражнение для глаз: (1) несколько раз посмотреть вверх и вниз, (2) медленные вращательные движения глазами, (3) движения глазами по диагонали.
- Синий свет высокой интенсивности может приводить к напряжению глаз и возрастной макулярной дегенерации (ВМД). Фильтр синего света позволяет снизить вредное воздействие синего света на 70 % (макс.) и защищает от синдрома компьютерного зрения.

Для фильтра синего света установлено значение МАКС..

Соответствует требованиям стандарта TÜV Rheinland Low Blue Light для программных решений.

Технология Flicker-Free

В мониторе используется технология Flicker-Free, которая устраняет видимое для глаз мерцание, обеспечивает комфорт при просмотре и предотвращает усталость глаз пользователей.

Сертификация по стандарту TCO

A third-party certification according to ISO 14024



Toward sustainable IT products

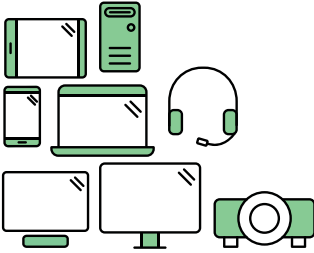

Say hello to a more sustainable product

IT products are associated with a wide range of sustainability risks throughout their life cycle. Human rights violations are common in the factories. Harmful substances are used both in products and their manufacture. Products can often have a short lifespan because of poor ergonomics, low quality and when they are not able to be repaired or upgraded.

This product is a better choice. It meets all the criteria in TCO Certified, the world's most comprehensive sustainability certification for IT products. Thank you for making a responsible product choice, that help drive progress towards a more sustainable future!

Criteria in TCO Certified have a life-cycle perspective and balance environmental and social responsibility. Conformity is verified by independent and approved verifiers that specialize in IT products, social responsibility or other sustainability issues. Verification is done both before and after the certificate is issued, covering the entire validity period. The process also includes ensuring that corrective actions are implemented in all cases of factory non-conformities. And last but not least, to make sure that the certification and independent verification is accurate, both TCO Certified and the verifiers are reviewed regularly.

Want to know more?

Read information about TCO Certified, full criteria documents, news and updates at [tcocertified.com](https://www.tcocertified.com). On the website you'll also find our Product Finder, which presents a complete, searchable listing of certified products.

Сведения по безопасности

- Перед подключением монитора внимательно ознакомьтесь со всей входящей в комплект документацией.
- Не подвергайте устройство воздействию дождя или влаги во избежание возникновения пожара или поражения электрическим током.
- Не открывайте корпус монитора. Детали внутри корпуса монитора находятся под высоким напряжением, воздействие которого может привести к серьезным травмам.
- При повреждении блока питания не пытайтесь отремонтировать его самостоятельно. Обратитесь к квалифицированному специалисту по ремонту или к продавцу.
- Перед использованием устройства убедитесь в правильном подключении всех кабелей и в том, что шнуры питания не повреждены. Если какие-либо компоненты повреждены, немедленно свяжитесь с продавцом.
- Щели и отверстия на обратной стороне корпуса предназначены для вентиляции. Не блокируйте эти отверстия. Не размещайте это устройство рядом или над батареей или другим источником тепла при отсутствии надлежащей вентиляции.
- Это устройство необходимо эксплуатировать при параметрах электропитания, указанных на этикетке. Если характеристики электросети неизвестны, проконсультируйтесь с продавцом или местной компанией-поставщиком электроэнергии.
- Используйте вилку шнура питания, соответствующую местным стандартам.
- Не допускайте перегрузки разветвителей и удлинителей кабеля питания. Перегрузка может привести к возгоранию или поражению электрическим током.
- Избегайте воздействия на устройства пыли, влажности и чрезмерно высокой или низкой температуры. Не размещайте монитор в местах, где он может намокнуть. Разместите монитор на ровной устойчивой поверхности.
- Отключайте устройство во время грозы и в случаях, когда оно не используется длительное время. Это предотвратит повреждение монитора при перепадах напряжения.
- Не допускайте попадания предметов и жидкостей в отверстия на корпусе монитора.
- Для достижения оптимальных характеристик монитор следует использовать только с соответствующими стандарту UL компьютерами, на которых используются розетки, должным образом сконфигурированные для работы с напряжением в диапазоне 100–240 В переменного тока.
- С помощью шнура питания, подключенного к розетке с заземлением.
- При наличии технических проблем с монитором обратитесь к квалифицированному специалисту по ремонту или к продавцу.
- Регулирование управления громкостью, а также изменение настроек эквалайзера в любую сторону от центрального положения может увеличить выходное напряжение наушников и, следовательно, уровень звукового давления.



Символ перекрещенного мусорного бака означает, что продукт (электрическое и электронное оборудование и содержащие ртуть аккумуляторы) нельзя выбрасывать вместе с бытовым мусором. Ознакомьтесь с местными правилами утилизации электронных продуктов.

AEEE yönetmeliğine uygundur

Защита от опрокидывания

Для защиты ЖК-монитора от падения рекомендуется прикрепить его к стене с помощью шнура или цепочки, способных выдержать его вес.

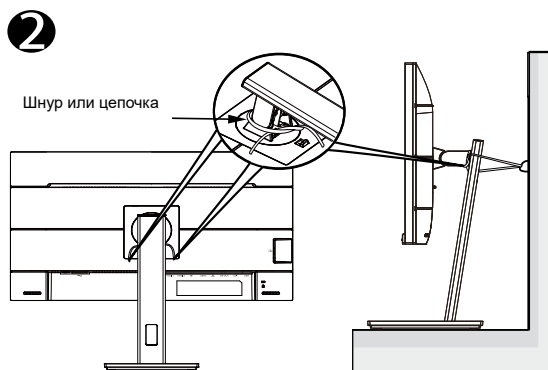
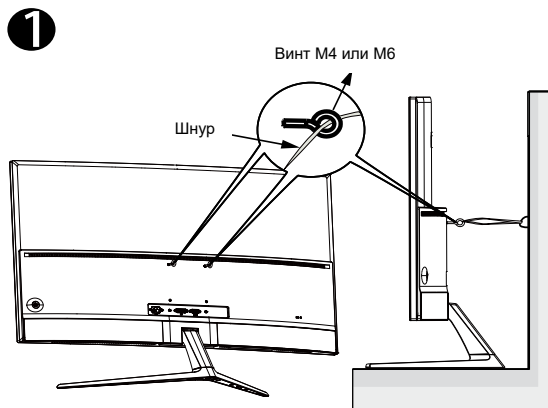

- Конструкция дисплея может отличаться от показанного на рисунке.
- Установку должен проводить квалифицированный специалист, за дополнительной информацией обращайтесь к своему поставщику.
- Для моделей с массой нетто не менее 7 кг. Выберите подходящий способ защиты от опрокидывания.
- Для моделей с креплением VESA следует использовать способ **1**, установить винты с кольцами в отверстие для крепления VESA и прикрепить к стене шнур или цепочку. В качестве альтернативы используйте способ **2**, чтобы прикрепить шнур или цепочку к подставке, а затем к стене.

Уход и очистка

- Перед поднятием и перемещением монитора рекомендуется отключить кабели и шнур питания. При поднятии монитора следуйте рекомендациям. При поднятии или переноске удерживайте монитор за края. Не поднимайте монитор за подставку или шнур.
- Очистка. Выключите монитор и отсоедините кабель питания. Очистите поверхность монитора мягкой, не царапающей поверхностью ткани. Устойчивое загрязнение можно удалить тканью, смоченной в мягком очистителе.
- Не используйте очистители, содержащие спирт или ацетон. Используйте средства для очистки для мониторов. Никогда не распыляйте очиститель непосредственно на экран, он может попасть внутрь и вызвать поражение электротоком.

Следующие симптомы не являются признаком неисправности:

- Может наблюдаться неоднородность яркости экрана в зависимости от используемого фонового рисунка рабочего стола.
- При длительном отображении статического изображения после его смены может наблюдаться остаточное изображение. Этот эффект постепенно исчезнет; можно также выключить монитор на длительное время.
- Если экран темный, мигает или не показывает изображение, обратитесь к продавцу или в сервисный центр для ремонта. Не пытайтесь отремонтировать монитор самостоятельно!

Условные обозначения, используемые в этом руководстве



ПРЕДУПРЕЖДЕНИЕ. Сведения, предупреждающие получение травм при выполнении различных задач.



ВНИМАНИЕ. Сведения, предупреждающие повреждение оборудования при выполнении различных задач.



ВАЖНАЯ ИНФОРМАЦИЯ. Инструкции, которым НЕОБХОДИМО следовать при выполнении различных задач.



ПРИМЕЧАНИЕ. Советы и дополнительные сведения, помогающие выполнить задачу.

Источники дополнительных сведений

Дополнительные сведения и обновления ПО можно получить из следующих источников.

1. Веб-сайты ASUS

Веб-сайты ASUS содержат последние сведения об оборудовании и ПО ASUS. См. <http://www.asus.com>

2. Дополнительная документация

Комплект поставки может включать дополнительную документацию, предоставляемую продавцом. Эта документация не входит в стандартный комплект поставки.

Услуги возврата вышедших из строя изделий

В основе программ утилизации отходов и возврата вышедших из строя изделий компании ASUS лежит наша приверженность самым высоким стандартам защиты окружающей среды. Мы предоставляем нашим клиентам решения, позволяющие производить переработку наших продуктов, аккумуляторов и других компонентов, а также упаковочных материалов.

Для получения подробной информации об утилизации в разных регионах посетите наш веб-сайт <http://csr.asus.com/english/Takeback.htm>.

Информация о продукте для маркировки энергоэффективности ЕС



PA32QCV

1.1 Добро пожаловать!

Благодарим вас за приобретение ЖК-монитора ASUS®!

Новейшая модель ЖК-монитора ASUS снабжена широким экраном с ярким, четким изображением и набором функций, повышающих удобство просмотра и использования монитора.

Благодаря этим возможностям вас порадует просмотр изображений на мониторе!

1.2 Комплект поставки

Проверьте наличие в упаковке следующих принадлежностей:

- ✓ ЖК-монитор
- ✓ Подставка монитора / основание
- ✓ Краткое руководство
- ✓ Гарантийный талон
- ✓ Кабель питания
- ✓ Сверхвысокоскоростной HDMI-кабель (дополнительно)
- ✓ Кабель DisplayPort (дополнительно)
- ✓ Кабель USB C – C (дополнительно)
- ✓ Кабель USB C – A (дополнительно)
- ✓ Активный кабель TBT4 40G (дополнительно)
- ✓ Акт калибровки цвета
- ✓ Приветственная карточка ProArt
- ✓ Салфетка из микрофибры



Если какой-либо компонент отсутствует или поврежден, немедленно обратитесь к продавцу.



Если нужно заменить шнур питания или соединительные кабели, обратитесь в службу поддержки ASUS.



1.3 Знакомство с монитором

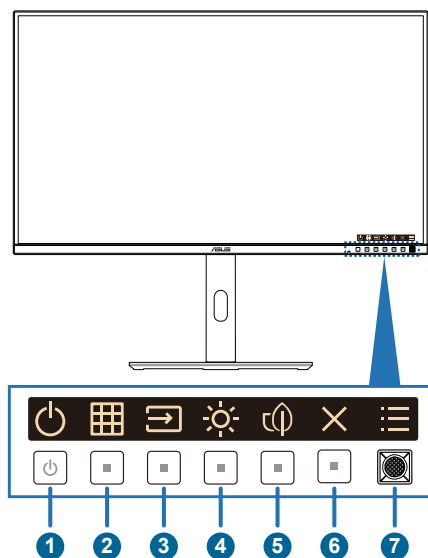



1.3.1 Вид спереди



1.  Кнопка/индикатор питания
 - Включение и выключение монитора. Нажмите и удерживайте эту кнопку в течение 0,6 с, чтобы выключить монитор.
 - Описание цветов индикатора питания приведено в следующей таблице.

Состояние	Описание
Белый	Вкл.
Желтый	Режим ожидания
Не светится	Не светится

2.  Кнопка QuickFit Plus:
 - Нажмите эту кнопку для отображения экранного меню, если оно включено.
 - Выбор функции QuickFit Plus.
3.  Кнопка входа:
 - Нажмите эту кнопку для отображения экранного меню, если оно включено.
 - Нажмите эту кнопку, чтобы выбрать вход.

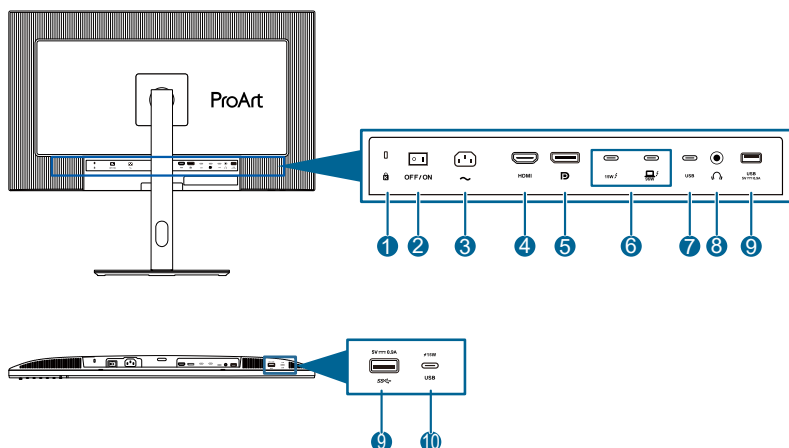

4.  Ярлык 2
 - Нажмите эту кнопку для отображения экранного меню, если оно включено.
 - По умолчанию: Изменение яркости
 - Для изменения назначения функциональной кнопки перейдите в Ярлык > меню Ярлык 2.
5.  Ярлык 1
 - Нажмите эту кнопку для отображения экранного меню, если оно включено.
 - По умолчанию: Функциональная кнопка энергосбережения
 - Для изменения назначения функциональной кнопки перейдите в Ярлык > меню Ярлык 1.
6.  Кнопка выхода:
 - Нажмите эту кнопку для отображения экранного меню, если оно включено.
 - Выход из экранного меню.
7.  Кнопка меню (пятипозиционная):
 - Нажмите эту кнопку для отображения экранного меню, если оно включено. Нажмите эту кнопку еще раз, чтобы войти в главное экранное меню.
 - Активация выбранного элемента экранного меню.
 - Увеличение и уменьшение значений или перемещение выбранного элемента вверх/вниз/влево/вправо.
 - Нажмите пятипозиционную кнопку и удерживайте ее в течение более чем пяти секунд, чтобы включить или выключить функцию блокировки кнопок.

1.3.2 Вид сзади





1. **Замок Kensington:** порт для подключения устройства с замком и кабелем для обеспечения безопасности.
2. **Выключатель питания:** нажмите выключатель, чтобы включить/выключить питание.
3. **Гнездо переменного тока:** подключение кабеля питания.
4. **Порт HDMI:** подключение HDMI-совместимого устройства.
5. **Вход DisplayPort:** подключение DisplayPort-совместимого устройства.
6. **Thunderbolt:** порты для подключения совместимого с Thunderbolt устройства. Соединение поддерживает питание и доставку данных через USB (максимальное разрешение: 6016 x 3384 при 60 Гц). После идентификации источника входного сигнала выход Thunderbolt будет поддерживать последовательное подключение через Thunderbolt.



Порт со значком  обеспечивает подачу питания 96 Вт при выходном напряжении 5 В / 3 А, 9 В / 3 А, 12 В / 5 А, 15 В / 5 А, 20 В / 4,5 А. Порт со значком  обеспечивает подачу питания 15 Вт при выходном напряжении 5 В / 3 А.

7. **Восходящие порты USB 3.2:** подключите к компьютеру USB-кабель, входящий в комплектацию дисплея. Подключив этот кабель, можно использовать нисходящие USB-разъемы на дисплее.
8. **Гнездо для наушников:** доступен только при подключении кабеля HDMI / DisplayPort / USB Type-C.
9. **USB 3.2 Gen 1 Type-A:** подключение USB-устройств, таких как USB-клавиатура/мышь, USB-накопители и т. п.
10. **USB 3.2 Gen 1 Type-C:** подключение USB-устройств, таких как USB-клавиатура/мышь, USB-накопители и т. п.

1.3.3 Функция QuickFit Plus

Функция QuickFit Plus содержит четыре типа шаблонов: (1) Границы отображения, (2) Маркер центра, (3) Customization, (4) Ruler. Для активации шаблонов нажмите кнопку  QuickFit Plus. Используйте кнопку  «Меню» (пятипозиционная) для выбора нужного шаблона. Вы можете перемещать кнопку вверх/вниз/влево/вправо, чтобы при необходимости изменять положение шаблона.

Учитывайте, что размер кадра можно настроить только в шаблоне **Customization** в соответствии с вашими потребностями, но он может иметь ограниченный диапазон для перемещения влево/вправо/вверх/вниз.

1. Границы отображения

Режим сетки облегчает разработчикам и пользователям работу по организации содержимого и построению макета страницы и помогает добиться согласованности при отображении данных.

Доступные варианты:

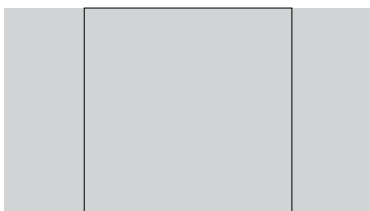

1:1



Action Safe



Title Safe

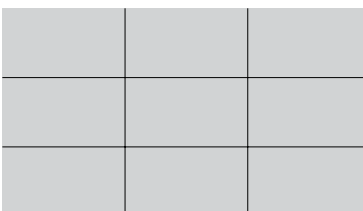

3 X 3

2. Маркер центра

Выбор типа маркера центра.

Доступные варианты:

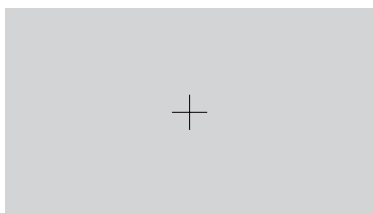

Тип 1

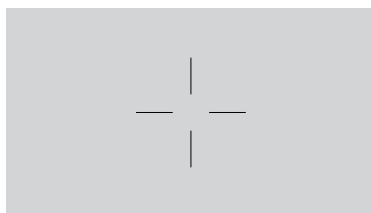



Тип 2



Тип 3

3. Customization

Можно выбрать размер кадра, перемещая кнопку  Меню (пятипозиционная) вверх/вниз/влево/вправо. Можно нажать кнопку  Меню (пятипозиционная) дольше трех секунд, чтобы переключить измерения между миллиметрами и дюймами.

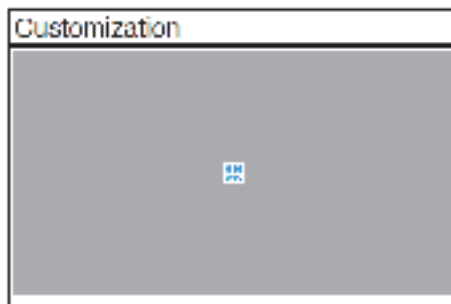

4. Ruler

Этот шаблон представляет собой физическую линейку сверху и слева. Можно нажать кнопку  Меню (пятипозиционная) дольше трех секунд, чтобы переключить измерения между метрическими и имперскими.



1.3.4 Другие функции

1. Последовательное подключение (для некоторых моделей)

Монитор поддерживает последовательное подключение с портом Thunderbolt. Гирляндное соединение служит для последовательного подключения нескольких мониторов с целью передачи видеосигнала от источника к монитору. Чтобы включить последовательное подключение, убедитесь, что от источника подается сигнал.

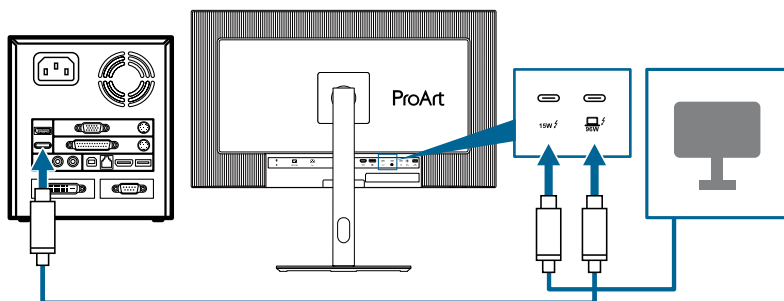

2.1 Сборка кронштейна и основания монитора

Для сборки подставки монитора выполните следующие действия.

1. Убедитесь, что треугольные метки на креплении VESA совмещены.
2. Прикрепите кронштейн к креплению VESA.
3. Зафиксируйте защелки, чтобы закрепить кронштейн на креплении VESA.
4. Положите монитор на стол экраном вниз, вставьте выступы на кронштейне в прорези на креплении VESA.
5. Надавите на кронштейн, чтобы зафиксировать его на месте.
6. Прикрепите основание к кронштейну, убедившись, что выступ на кронштейне входит в паз на основании.
7. Прикрепите основание к кронштейну, закрепив винтом из комплекта поставки.



Рекомендуется накрыть поверхность стола мягкой тканью, чтобы предотвратить повреждение экрана монитора.

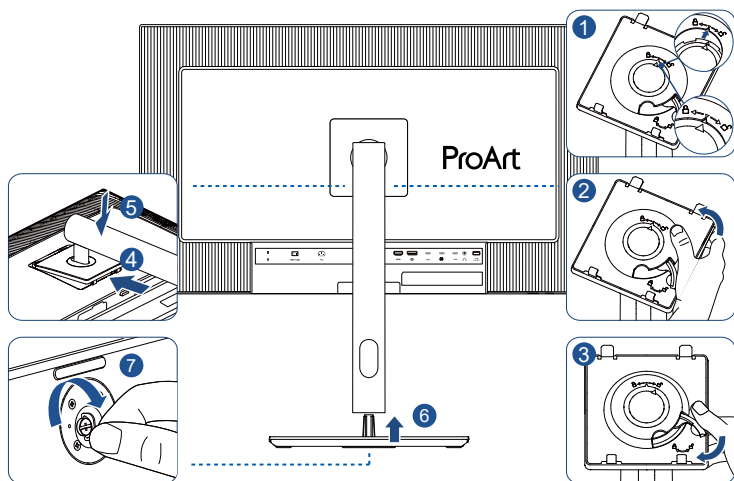

Размер винта для основания: M6 x 16,2 мм.

2.2 Снятие кронштейна/основания (для установки настенного крепления VESA)

Съемный кронштейн / основание данного монитора специально разработаны для настенного крепления VESA.

Для снятия кронштейна/основания выполните следующие действия:

1. Уложите монитор на стол экраном вниз.
2. Нажмите кнопку фиксатора, а затем отсоедините кронштейн/основание от монитора (рис. 1).

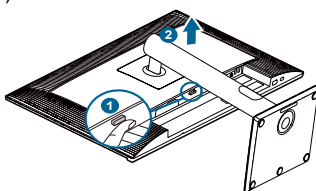

Рекомендуется накрыть поверхность стола мягкой тканью, чтобы предотвратить повреждение экрана монитора.



- Комплект настенного крепления VESA (100 x 100 мм) приобретается отдельно.
 - Следует использовать только кронштейн для настенного крепления, соответствующий стандарту UL/CSA/GS с минимальной весовой нагрузкой 10,6 кг (23,37 фунта) (размер винтов: M4 x 10 мм).
-

2.3 Регулировка положения монитора

- Для оптимального обзора установите монитор таким образом, чтобы видеть весь экран, затем установите угол, устраивающий вас больше всего.
- Удерживайте подставку при изменении угла наклона монитора, чтобы не опрокинуть его.
- Угол наклона монитора регулируется в пределах от $+23^\circ$ до -5° , а угол поворота до 30° влево и вправо, а также поворот на $\pm 90^\circ$. Можно также отрегулировать высоту монитора в пределах ± 130 мм.

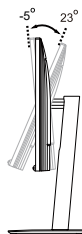

(Наклон)

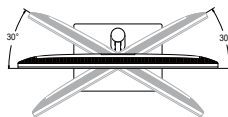

(Поворот)

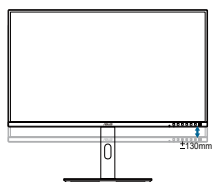

(Регулировка высоты)

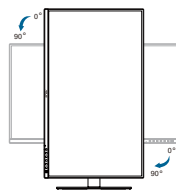

(Разворот)



При регулировке угла просмотра монитор может слегка раскачиваться.

2.4 Подключение кабелей

Подключите кабели в соответствии со следующими указаниями:

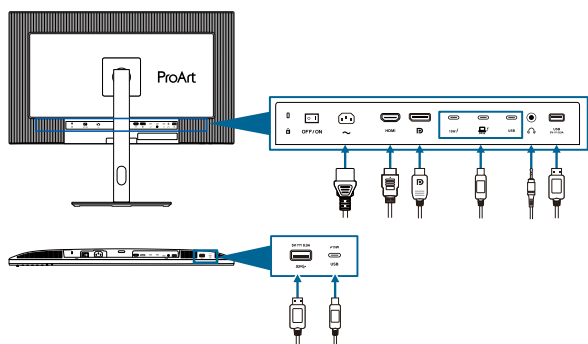

- **Подключение кабеля питания:** Разъем кабеля питания надежно подключите к разъему питания монитора, вилку кабеля питания подключите в сетевую розетку.
- **Для подключения кабеля HDMI / DisplayPort / Thunderbolt 4*:**
 - a. подключите один конец кабеля HDMI / DisplayPort / Thunderbolt 4* к разъему HDMI / DisplayPort / Thunderbolt 4 на мониторе.
 - b. Подключите другой конец кабеля HDMI / DisplayPort / Thunderbolt 4* к разъему HDMI / DisplayPort / Thunderbolt 4 вашего устройства.



Рекомендуется использовать сертифицированный кабель Thunderbolt 4. Если источник сигнала поддерживает режим DP Alt, могут передаваться все видео-, аудиосигналы и данные.

- **Для подключения наушников:** подключите конец со штекером к разъему для наушников на мониторе при подаче сигнала через разъемы HDMI / DisplayPort / Thunderbolt 4 / USB Type-C.
- **Для использования портов USB:**
 - » Восходящий: Используйте кабель USB Type-C и подключите один конец разъема Type-C к порту USB Type-C монитора в качестве восходящего порта, а другой конец — к разъему USB Type-C вашего компьютера. Или используйте кабель USB Type-C – Type-A и подключите разъем Type-C к USB Type-C монитора в качестве восходящего порта, а разъем Type-A — к разъему USB Type-A вашего компьютера. Убедитесь, что на вашем компьютере установлена операционная система Windows или macOS. Это позволит работать USB-портам на мониторе.
 - » Нисходящий: Используйте USB-кабель для подключения устройства к разъему USB Type-A на мониторе.



После подключения данных кабелей вы сможете выбрать нужный источник входного сигнала в пункте **«Ввод»** экранного меню.



Если нужно заменить шнур питания или соединительные кабели, обратитесь в службу поддержки ASUS.

2.5 Включение монитора



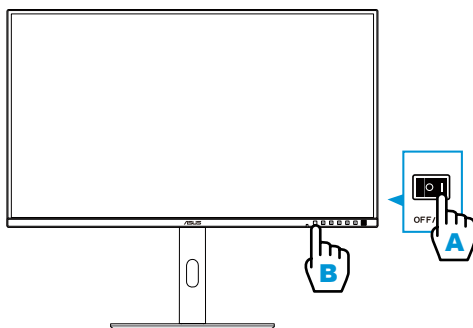



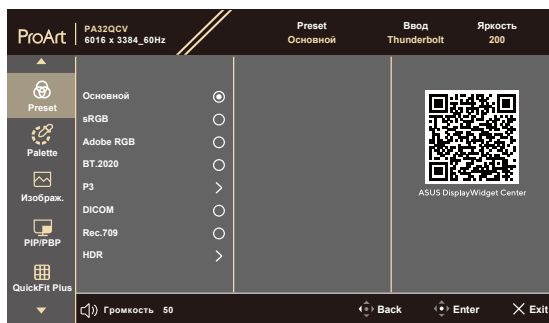

Установите переключатель переменного тока в положение ВКЛ. (A), а затем нажмите кнопку  (B). См. стр. 1-2, чтобы узнать расположение кнопки питания. Индикатор питания загорится белым, указывая на то, что монитор включен.



3.1 Элементы управления экранного меню

3.1.1 Настройка параметров



1. Нажмите любую кнопку для отображения экранного меню.
2. Нажмите кнопку  Меню (пятипозиционная), чтобы войти в главное экранное меню.
3. Перемещайте кнопку  Меню (пятипозиционная) вверх/вниз/влево/вправо для навигации по функциям. Выделите нужную функцию и нажмите кнопку Меню (пятипозиционная), чтобы активировать ее. Если у выбранной функции есть подменю, для выбора пунктов подменю перемещайте кнопку  Меню (пятипозиционная) вверх и вниз. Выделите необходимый пункт подменю и нажмите кнопку  Меню (пятипозиционная) или переместите кнопку  Меню (пятипозиционная) вправо для его активации.
4. Перемещая кнопку  Меню (пятипозиционная) вверх или вниз, изменяйте настройку выбранной функции.
5. Чтобы выйти и сохранить настройки экранного меню, нажмите кнопку  или перемещайте кнопку  Меню (пятипозиционная) влево до тех пор, пока экранное меню не закроется. Для настройки других функций повторите шаги с 1 по 4.

3.1.2 Описание функций экранного меню

1. Preset

Данная функция включает 10 подфункций, которые можно выбрать по своему усмотрению. Для каждого режима имеется функция Сброс, позволяющая вернуться к исходным значениям.

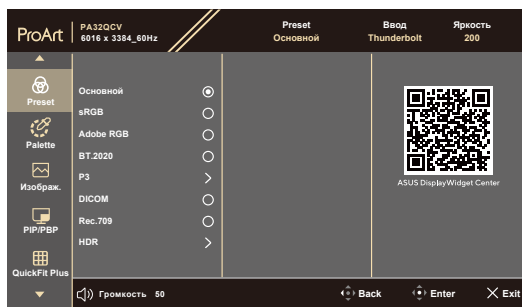

- **Основной:** лучший выбор для редактирования документов.



Сертификат Energy star®, созданный в собственном режиме.

- **sRGB:** совместимость с цветовой палитрой sRGB. Режим sRGB лучше всего подходит для редактирования документов.
- **Adobe RGB:** совместимость с цветовым пространством Adobe RGB.
- **BT.2020:** совместимость с цветовым пространством BT.2020.
- **P3:** совместим с цветовым пространством P3, содержит три режима P3 (DCI-P3, Display P3 и M Model-P3).
 - * **DCI-P3:** цветовая температура по умолчанию — P3-Theater.
 - * **Display-P3:** цветовая температура по умолчанию — 6500K.
 - * **M Model-P3:** цветовая температура по умолчанию — M Model. Подходит для изделий, выпускаемых под брендом M.
- **DICOM:** совместимость со стандартом DICOM, лучший вариант для просмотра медицинских снимков.
- **Rec.709:** совместимость с цветовым пространством Rec.709.
- **HDR:** расширенный динамический диапазон. Включает три режима HDR (**PQ Optimized**, **PQ Clip** и **PQ Basic**).
 - * **PQ Optimized:** обеспечение оптимизированной эффективности HDR данного дисплея с такой же точностью, как и по стандарту ST2084, с точки зрения возможности яркости дисплея.

- * **PQ Clip**: точное сохранение PQ-кривой при отображении с максимальной яркостью. Значение по стандарту ST2084, превышающее максимальное значение дисплея, будет сопоставлено с максимальной яркостью.
- * **PQ Basic**: эффективность HDR обычных дисплеев, поддерживающих HDR.
- **Пользовательский 1 / Пользовательский 2**: позволяет настроить цвет в дополнительных настройках.

В таблице ниже показаны конфигурации по умолчанию для каждого режима предустановки ProArt:

Функция	Основной	sRGB	Adobe RGB	Rec.709	DCI-P3	Display-P3
Цветовой режим	6500K	Фиксированное (6500K)	Фиксированное (6500K)	6500K	P3-Theater	6500K
Яркость	200	Фиксированное 80 нит	160 нит	100 нит	48 нит	48 нит
Контрастность	80	80	80	80	80	80
Резкость	Включено	Включено	Включено	Включено	Включено	Включено
Насыщенность	Средний (50)	Откл.	Средний (50)	Средний (50)	Средний (50)	Средний (50)
Оттенок	Средний (50)	Откл.	Средний (50)	Средний (50)	Средний (50)	Средний (50)
Палитра/цвет ProArt	Включено	Фиксированное	Включено	Включено	Включено	Включено
Уровень черного	Включено	Включено	Включено	Включено	Включено	Включено
Входной диапазон	Включено	Включено	Включено	Включено	Включено	Включено
Гамма	Вкл. (2,2)	Фиксированное (2,2)	2,2	2,4	2,6. (только 2,2/2,6)	2,2. (только 2,2/2,6)
Световая синхронизация	Включено	Фиксированное (по умолчанию)	Включено	Включено	Включено	Включено
Компенсация неравномерности	Включено	Включено	Включено	Включено	Включено	Включено

Функция	M Model-P3	BT.2020	DICOM	HDR	Пользовательский 1 / Пользовательский 2
Цветовой режим	M Model	6500K	6500K	Фиксированное (6500K)	6500K
Яркость	48 нит	100 нит	200	250 нит / Макс.	200
Контрастность	80	80	80	Фиксированное (по умолчанию)	80
Резкость	Включено	Включено	Включено	Включено	Включено
Насыщенность	Средний (50)	Средний (50)	Средний (50)	Фиксированное (по умолчанию)	Средний (50)
Оттенок	Средний (50)	Средний (50)	Средний (50)	Фиксированное (по умолчанию)	Средний (50)
Палитра/цвет ProArt	Включено	Включено	Включено	Включено (только усиление RGB)	Включено (только усиление RGB)
Уровень черного	Включено	Включено	Включено	Включено	Включено
Входной диапазон	Включено	Включено	Включено	Включено	Включено
Гамма	2,2. (только 2,2/2,6)	2,4	Фиксированное (Выкл.)	Фиксированное (Выкл.)	2,2
Световая синхронизация	Включено	Включено	Включено	Включено	Включено
Компенсация неравномерности	Включено	Включено	Включено	Фиксированное (Выкл.)	Включено

2. Palette

Меню настройки цветовых характеристик.

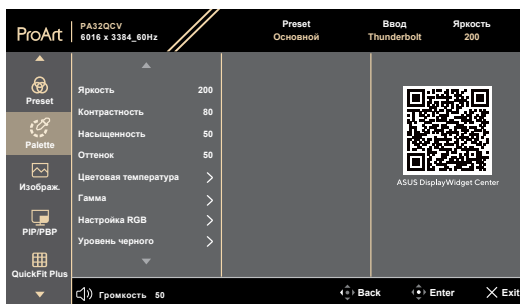

- **Яркость:** Диапазон значений от 0 до 400.
- **Контрастность:** Диапазон значений от 0 до 100.
- **Насыщенность:** Диапазон значений от 0 до 100.
- **Оттенок:** Изменение цвета оттенка от зеленого до фиолетового.
- **Цветовая температура:** содержит 6 режимов, включая 9300K, 6500K, 5500K, 5000K, P3-Theater и M Model. P3-Theater доступен только для режима DCI-P3.
- **Гамма:** позволяет установить для цветового режима значения 1.8, 2.0, 2.2, 2.4 или 2.6.
- **Настройка RGB:**
 - * **Усиление:** Диапазон значений от 0 до 400.
 - * **Смещение:** Диапазон значений от 0 до 400.
- **Уровень черного:** Для настройки инициализированного 1-го уровня сигнала самого темного уровня серого.
 - * **Сигнал:** Диапазон значений от 0 до 100.
 - * **Подсветка:** Настройка яркости подсветки.
- **Сброс цвета:**
 - * **Текущая предустановка:** Восстановление заводских цветовых настроек по умолчанию для текущего цветового режима.
 - * **Все предустановки:** Восстановление заводских цветовых настроек по умолчанию для всех цветовых режимов.

3. **Изображ.**

Меню настройки параметров изображения.



- **Резкость:** Диапазон значений от 0 до 100.
- **Trace Free:** Регулирует время отклика монитора.



Для включения данной функции нужно сделать следующее: отключить PIP/PBP и отключить HDR на вашем устройстве.

- **Формат экрана:** Регулирует соотношение сторон **Полный экран, Точка к точке** или **1:1**.



Для включения данной функции нужно сделать следующее: отключить MediaSync и PBP.

- **Входной диапазон:** Для сопоставления диапазона сигнала со всем диапазоном отображения от черного до белого.
- **Фильтр Син. св.:** Регулировка фильтра синего света.



Для включения данной функции нужно сделать следующее: отключить HDR на вашем устройстве.



Используйте следующее для того, чтобы снять напряжение глаз:

- Пользователи, проводящие много времени перед монитором, должны делать регулярные перерывы. Рекомендуется делать короткие перерывы (по крайней мере, 5 минут) после примерно 1 часа продолжительной работы перед компьютером. Делать короткие и периодические перерывы эффективнее, чем если сделать один более продолжительный перерыв.
 - Для снижения напряжения глаз и их сухости пользователи должны периодически давать глазам отдых, фокусируясь на предметах, которые далеко расположены.
 - Упражнения для глаз могут помочь снизить напряжение глаз. Неоднократно повторяйте эти упражнения. Если напряжение глаз не проходит, обратитесь к врачу. Упражнения для глаз:
(1) Несколько раз посмотреть вверх и вниз (2) Медленные вращательные движения глазами (3) Движения глазами по диагонали.
 - Синий свет высокой интенсивности может приводить к напряжению глаз и возрастной макулярной дегенерации (ВМД). Фильтр синего света позволяет снизить вредное воздействие синего света на 70 % (макс.) и защищает от синдрома компьютерного зрения.
-

4. PIP/PBP

Меню PIP/PBP позволяет вывести на экран дополнительное окно, подключенное к другому источнику видеосигнала (когда источник входного сигнала ниже 60 Гц), помимо основного окна исходного источника видеосигнала.



Для включения данной функции нужно сделать следующее: отключить **MediaSync/Динамическое затемнение** и отключить HDR на вашем устройстве.

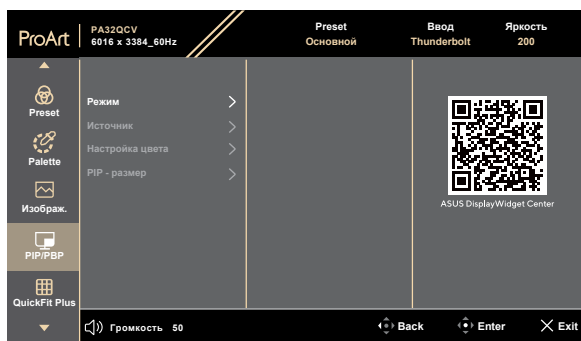

- **Режим:** выбор функции **PIP**, **PBP**, **PBP x 3** либо отключение этой функции.



Чтобы установить полноэкранный образ на обоих экранах в режиме PBP, установите параметры разрешения 2560 x 2880 в настройках ОС дисплея. (Также убедитесь, что для параметра масштабирования установлено значение «Поддерживать масштабирование дисплея», если вы используете графический адаптер Intel.)

- **Источник:** выбор источника входного видеосигнала **HDMI**, **DisplayPort** или **Thunderbolt**.
- **Настройка цвета:** Выбор цветовой предустановки для основного и дополнительного окон.
- **PIP - размер:** выбор размера изображения в режиме PIP **Мелкий**, **Средний** или **Крупный** (доступно только для режима PIP).

5. QuickFit Plus

В этой функции можно использовать различные виды шаблонов выравнивания.



Для включения данной функции нужно сделать следующее: отключить PIP/PBP на вашем устройстве и вернуть экран в нормальное положение (не поворачивать).

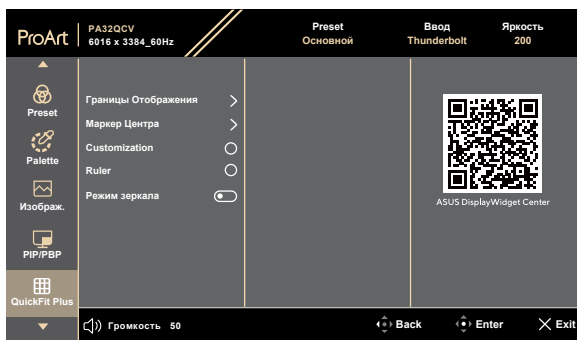

- **Границы Отображения:** Режим сетки облегчает разработчикам и пользователям работу по организации содержимого и построению макета страницы и помогает добиться согласованности при отображении данных. Доступные варианты: **1:1**, **Action Safe**, **Title Safe**, **3 x 3**.
- **Маркер Центра:** Регулирует **Тип 1**, **Тип 2**, **Тип 3**.
- **Customization:** Можно выбрать размер кадра, перемещая кнопку ☰ Меню (пятипозиционная) вверх/вниз/влево/вправо. Можно нажать кнопку ☰ Меню (пятипозиционная) дольше трех секунд, чтобы переключить измерения между миллиметрами и дюймами.
- **Ruler:** Этот шаблон представляет собой физическую линейку сверху и слева. Можно нажать кнопку ☰ Меню (пятипозиционная) дольше трех секунд, чтобы переключить измерения между метрическими и имперскими.
- **Режим зеркала:** Отражение изображения по горизонтали.

6. Ввод

В этой функции можно выбрать желаемый источник входного сигнала.

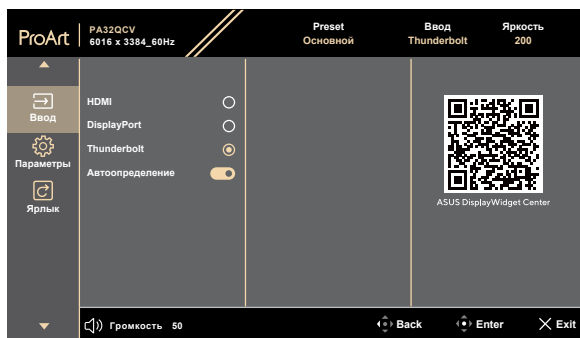

- **Автообнаружение:** автоматически обнаруживает другие активные сигналы, когда текущий входной сигнал неактивен.



Для включения данной функции Установите для параметра «Настройки» / «Режим энергосбережения» значение «Нормальный уровень».

7. Параметры

Позволяет настроить систему.

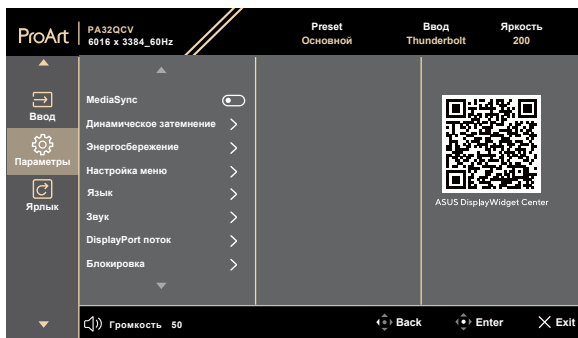

- **MediaSync:** Включение поддержки VESA MediaSync.
 - * MediaSync можно активировать только в пределах 40–60 Гц.
 - * В отношении поддерживаемых видеокарт, минимальной системы ПК и требований к драйверам обратитесь к производителю видеокарты.



Для включения данной функции нужно сделать следующее: отключить PIP/PBP.

- **Динамическое затемнение:** Динамическое уменьшение яркости подсветки в соответствии с изменениями контрастности изображения. Вы можете настроить:
 - * **Скорость:** время достижения целевого эффекта затемнения. Уровень 3 самый быстрый, а уровень 1 самый медленный.
 - * **Соотношение:** настройте целевой эффект затемнения согласно максимальным значениям содержимого (уровень 5), согласно средним значениям содержимого (уровень 1) или выберите промежуточное значение (уровни 4, 3 и 2).
 - * **ВКЛ./ВЫКЛ.:** включение или выключение функции.



Для включения данной функции нужно сделать следующее: отключить PIP/PBP.

- **Энергосбережение:** позволяет задать настройку режима энергосбережения.
 - * **Нормальный уровень:** позволяет нисходящим портам USB / портам USB Type-C заряжать внешние устройства, когда монитор переходит в режим энергосбережения.
 - * **Глубокий уровень:** отключается зарядка внешних устройств на всех портах и сигналы через разъемы USB Type-C и USB не обнаруживаются автоматически, когда монитор переходит в режим энергосбережения.
- **Настройка меню:**
 - * Настройка **времени отображения экранного меню** от 10 до 120 секунд.
 - * Включает или выключает функцию «DDC/CI».
 - * Регулировка прозрачности фона экранного меню: от полностью непрозрачного до полностью **прозрачного**.
 - * Включение или отключение функции «**Автоповорот экр. меню**».



Для включения функции «Автоповорот экр. меню» нужно сделать следующее: отключить PIP/PBP.

- **Язык:** Доступно 23 языка, включая английский, французский, немецкий, итальянский, испанский, нидерландский, португальский, русский, чешский, хорватский, польский, румынский, венгерский, турецкий, упрощенный китайский, традиционный китайский, японский, корейский, тайский, индонезийский, персидский, украинский, вьетнамский.
- **Звук:**
 - * Регулировка уровня **громкости** в диапазоне от 0 до 100.
 - * Включение или отключение звука аудиовыхода.
 - * Выбор аудиовыхода из **источников** PIP/PBP.



Для включения функции «Источник» нужно сделать следующее: включить PIP/PBP.

- **DisplayPort поток:** Совместимость с графической картой. Выбор **DisplayPort 1.2, DisplayPort 1.4** или **DisplayPort 1.4 + USB 3.2** в зависимости от версии графической карты DP.
- **Блокировка:**
 - * **Клавиша:** отключение всех функциональных кнопок. Нажмите пятипозиционную кнопку и удерживайте ее в течение более чем пяти секунд, чтобы отменить функцию блокировки кнопок.

- * **Предустановленная настройка:** блокировка всех параметров и отключение (выделение серым) палитры ProArt.
- **Индикатор питания:** включение или отключение индикатора питания.
- **Световая синхронизация:** Регулирует яркость и цветовую температуру подсветки в зависимости от освещенности внешней среды или освещенности внутри помещения.
 - * **Яркость подсветки:** Компенсирует силу подсветки в зависимости от расхождения с яркостью, заданной для состояния по умолчанию.
 - * **Яркость окружающего освещения:** Динамическая регулировка яркости подсветки в зависимости от окружающего освещения.
 - * **Цветовая температура окружающей среды:** Динамическая регулировка цветовой температуры в зависимости от окружающего освещения.
- **KVM:** Позволяет пользователям назначить соответствующие восходящие разъемы USB их подключениям HDMI/DisplayPort. Соблюдаются следующие правила.
 - * Приоритет «Восходящая передача 1/Автоматическое» используется после функции «Сбросить всё», выбирается при подключении.
 - * Приоритет получает первый подключенный восходящий канал. Это означает, что если подключен только восходящий канал, то KVM переключится на него независимо от настроек экранного меню.
 - * Если подключены оба, то будет выбран последний действующий параметр после включения.
 - * Переключает KVM после переключения разъема вручную или автоматически, если выбрана соответствующая опция.
 - * Переключает KVM незамедлительно при изменении любой опции в экранном меню, только если подключен соответствующий восходящий поток.
- **ASUS Power Sync:** соединяет управление включением и выключением монитора и мини-ПК NUC, подключенный к нему через порт HDMI.
 - * Включает или выключает монитор с помощью кнопки питания на переднем bezеле, а также включает или выключает подключенный к нему NUC.
 - * Включает или выключает подключенный к нему NUC, а также включает или выключает монитор.
- **Информация:** Просмотр сведений о мониторе.
- **Весь Сброс:** «Да» позволяет восстановить настройки по умолчанию.

8. Ярлык

Определяет функции кнопок Ярлык 1 и 2.

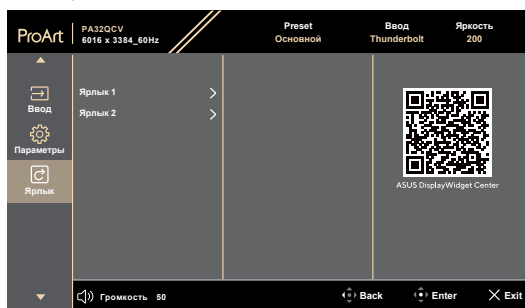

- **Ярлык 1 / Ярлык 2:** Выбор функции для кнопок Ярлык 1 и 2.



При выборе активации определенных функций функциональные кнопки могут не срабатывать. Доступные функции кнопки: «Фильтр синего света», «Яркость», «ProArt Preset», «HDR», «PIP/PBP», «Цветовой режим», «Громкость», «Экономия энергии», «Пользовательский 1», «Пользовательский 2».

3.2 Обзор технических характеристик

Тип панели	TFT LCD
Размер панели	Экран 31,5" (80 см), формат 16:9
Макс. разрешение	6016 x 3384
Шаг пикселя	0,116 x 0,116 мм
Яркость (тип.)	350 cd/m ²
Яркость (HDR мин.)	600 cd/m ²
Коэффициент контрастности (тип.)	1500:1
Угол обзора (гор./верт.) CR > 10	178°/178°
Число цветов	1,07 млрд (8 bits +Hi-FRC)
Время отклика	5 мс (GTG)
Выбор предустановки ProArt	10 предустановленных цветовых режимов
Автонастройка	Нет
Выбор цветовой температуры	5 цветовых температуры
Аналоговый вход	Нет
Цифровой вход	DisplayPort v1.4, HDMI 2.1, Thunderbolt 4
Цифровой выход	Thunderbolt 4
Гнездо для наушников	Да
Аудиовход	Нет
Динамик (встроенный)	2 Вт, 2 шт. (4 Ом)
Порт USB 3.0	USB 3.2 Gen 1 Type-C, 1 шт. USB 3.2 Gen 1 Type-A, 2 шт. USB 3.2 Gen1 Type-C x 1 шт. (восходящий для KVM)
Цвет	Черный
Индикатор питания	Белый (включено) / Желтый (режим ожидания)
Наклон	+23°~ -5°
Разворот	+90°~ -90°
Поворот	+30°~ -30°
Регулировка высоты	130 мм
Замок Kensington	Да
Входное напряжение перем. тока	~ 100–240 В
Потребляемая мощность	Рабочий режим: 44,49 Вт** (тип.), питание в режиме ожидания: ≤ 0,5 Вт, питание пост. тока выключено: ≤ 0,3 Вт; питание перем. тока выключено: 0 Вт
Рабочая температура	0°С~40°С

Температура (не рабочая)	-20°C~+60°C
Размеры (Ш x В x Г) без подставки	714,2 x 419,69 x 46,89 мм
Размеры (Ш x В x Г) с подставкой	714,2 x 617,85 x 240,09 мм (максимум) 714,2 x 487,85 x 240,09 мм (минимум) 828 x 509 x 142 мм (в упаковке)
Вес (прибл.)	9,3 кг (нетто); 6,13 кг (нетто, без подставки); 13,4 кг (брутто)
Несколько языков	23 языка (английский, французский, немецкий, итальянский, испанский, нидерландский, португальский, русский, чешский, хорватский, польский, румынский, венгерский, турецкий, упрощенный китайский, традиционный китайский, японский, корейский, тайский, индонезийский, персидский, украинский, вьетнамский)
Принадлежности	Краткое руководство, гарантийный талон, шнур питания, Сверхвысокоскоростной HDMI-кабель (дополнительно), кабель DisplayPort (дополнительно), кабель USB C – C (дополнительно), кабель USB C – A (дополнительно), активный кабель TB4 40G (дополнительно), акт калибровки цвета, приветственная карточка ProArt, Салфетка из микрофибры
Соответствие нормативным требованиям и стандартам	cTUVus, FCC, ICES-3, EPEAT Gold, CB, CE, ErP, WEEE, EU Energy, TUV-GS, TUV-Ergo, ISO 9241-307, UkrSEPRO, CU, CCC, CEL, BSMI, RCM, Ukraine Energy, VCCI, PSE, PC Recycle, J-MOSS, KC, KCC, KMEPS, PSB, Energy Star®, TCO, RoHS, CEC, Windows 10/11 WHQL, Flicker Free, Low Blue Light, CECP, FSC Mix, Mac Compliance, VESA DisplayHDR 600, VESA MediaSync Display

* Технические характеристики могут быть изменены без уведомления.

** Потребляемая мощность во включенном режиме согласно Energy Star 8.0.

3.3 Габаритные размеры

ASUS PA32QCX Outline Dimension
 * Unit: mm (inch)

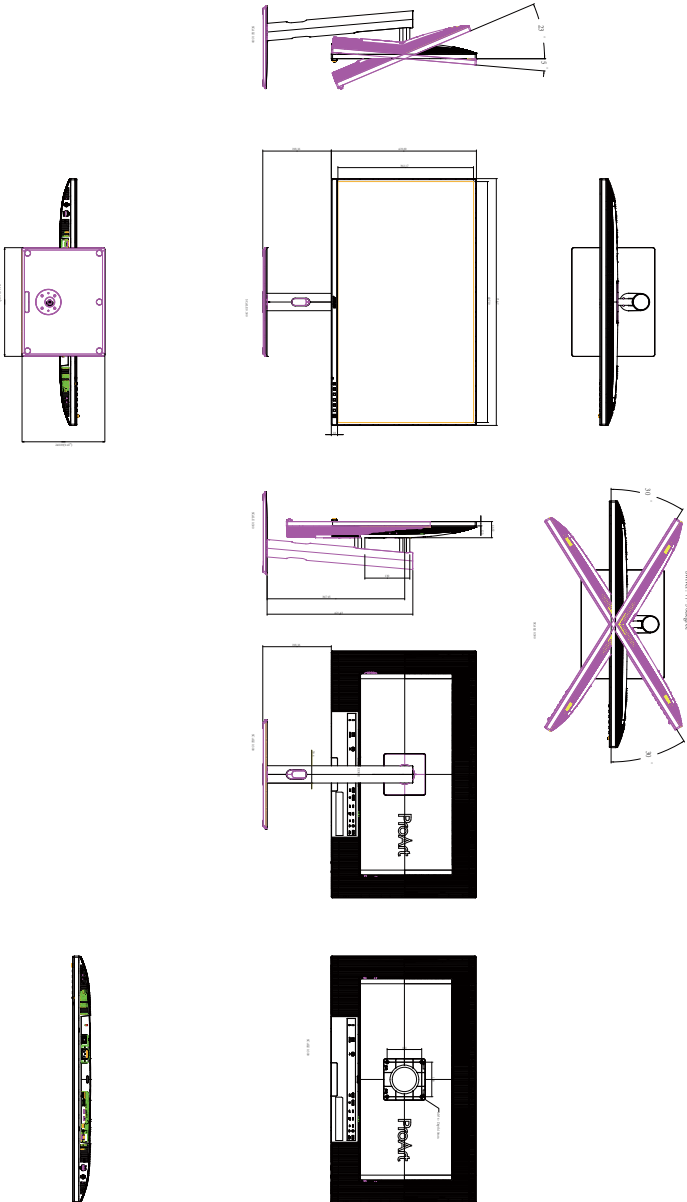

3.4 Поиск и устранение неполадок (ответы на вопросы)

Проблема	Возможное решение
Индикатор питания не горит	<ul style="list-style-type: none">• Нажмите кнопку , чтобы убедиться в том, что монитор включен.• Проверьте правильность подсоединения шнура питания к монитору и розетке сети электропитания.• Убедитесь, что включен выключатель питания.
Индикатор питания светится желтым, изображение на экране отсутствует	<ul style="list-style-type: none">• Убедитесь в том, что монитор и компьютер включены.• Убедитесь в том, что кабель передачи сигнала правильно подключен к монитору и компьютеру.• Проверьте разъемы кабеля и убедитесь в том, что их контакты не загнуты.• Подключите компьютер к другому монитору, чтобы убедиться в том, что компьютер работает правильно.
Изображение на экране слишком светлое или слишком темное	<ul style="list-style-type: none">• Настройте контрастность и яркость с помощью экранного меню.
Изображение на экране дрожит, или на нем имеются волнообразные искажения	<ul style="list-style-type: none">• Убедитесь в том, что кабель передачи сигнала правильно подключен к монитору и компьютеру.• Уберите электрические устройства, которые могут вызывать помехи.
Изображение имеет дефекты цвета (белый цвет не выглядит белым)	<ul style="list-style-type: none">• Проверьте разъемы кабеля и убедитесь в том, что их контакты не загнуты.• Из экранного меню выполните сброс всех настроек.• Настройте параметры цветопередачи R/G/B или параметр Цветовой режим.
Звук отсутствует или уровень громкости очень низкий	<ul style="list-style-type: none">• Убедитесь, что кабель HDMI / DisplayPort / USB Type C правильно подключен к монитору и компьютеру.• Отрегулируйте настройки громкости монитора и устройства HDMI / DisplayPort / USB Type C.• Убедитесь, что на компьютере драйвер звуковой платы установлен и работает правильно.

3.5 Поддерживаемые режимы работы

Частота разрешения	Частота строк (кГц)	Частота кадров (Гц)	Частота пикселей (МГц)	Полный экран/PIP главный	PIP подчиненный	PBP
640 x 480	31,469(N)	59,94(N)	25,175	V	V	V
800 x 600	37,879(P)	60,317(P)	40	V	V	V
1024 x 768	48,363(N)	60,004(N)	65	V	V	V
1280 x 720	45(P)	60(P)	74,25	V	V	V
1280 x 960	60(P)	60(P)	108	V	V	V
1280 x 1024	63,981(P)	60,02(P)	108	V	V	V
1600 x 1200	75(P)	60(P)	162	V	V	V
1920 x 1080	67,5(P)	60(P)	148,5	V	V	V
2560 x 2880 (Сокращенный интервал гашения)	177,665(P)	60(N)	644,96			V
3008 x 1692 (Сокращенный интервал гашения)	104,403(P)	60(N)	330,75	V	V	
3840 x 2160 (Сокращенный интервал гашения)	52,375(P)	24(N)	209,5	V	V	
3840 x 2160 (Сокращенный интервал гашения)	65,625(P)	30(N)	262,5	V	V	
3840 x 2160 (Сокращенный интервал гашения)	133,125(P)	60(N)	532,5	V	V	
3840 x 2160 (Сокращенный интервал гашения)	133,313(P)	60(N)	533,25	V	V	V
6016 x 3384 (Сокращенный интервал гашения)	102,939(P)	30(N)	635,75	V		
3008 x 3384 (Сокращенный интервал гашения)	208,833(P)	60(N)	1289,75	V		

«P» / «N» означает «Положительную» / «Отрицательную» полярность входного сигнала H-sync/V-sync (входная синхронизация).

Когда монитор работает в видеорежиме (то есть не отображает данные), в дополнение к стандартной четкости поддерживаются перечисленные ниже режимы высокой четкости.

Разрешение	Вертикальная частота (Гц)
4096 × 2160p	24Hz
	25Hz
	30Hz
	50Hz
	60Hz
3840 × 2160p	24Hz
	25Hz
	30Hz
	50Hz
	60Hz
1920 × 1080p	24Hz
	25Hz
	30Hz
	50Hz
	60Hz
1920 × 1080i	50Hz
	60Hz
1280 × 720p	50Hz
	60Hz
720 × 576p	50Hz
720 × 480p	59,94Hz
1440 × 576i	50Hz (HDMI)
1440 × 480i	59,94Hz (HDMI)

ASUS