

**Хрустящее  
снаружи,  
нежное  
внутри!**

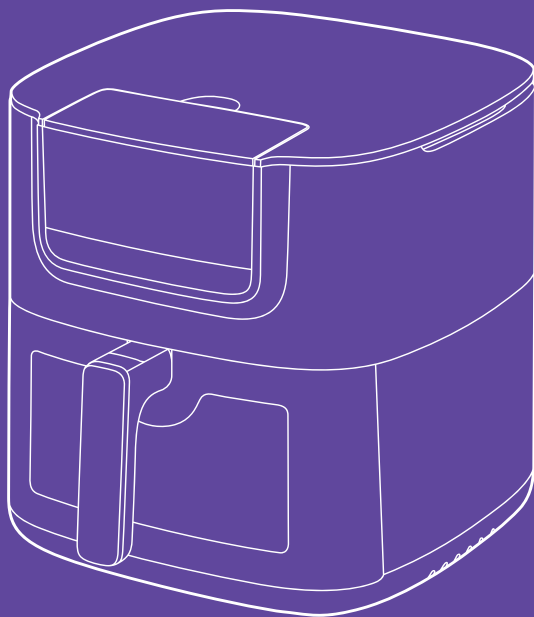

**Аэрогриль  
КТ-8159**

RUS



KZ



Если у вас возникнут трудности с использованием нашей техники, перед обращением в магазин просим позвонить на горячую линию Kitfort:

**8-800-775-56-87**

(пн-пт с 9:30 до 17:30 по московскому времени)

**info@kitfort.ru**

Мы расскажем про особенности работы прибора и проконсультируем по любым другим вопросам

Егер біздің жабдықты пайдалануда сізде қиындықтар туындаса, дүкенге хабарласпас бұрын Kitfort жедел желісіне қоңырау шалуды сұраймыз:

**8-800-775-56-87**

(дс-жм Мәскеу уақыты бойынша 9:30-дан 17:30-ға дейін)

**info@kitfort.ru**

Біз құрылғының ерекшеліктері туралы айтып береміз және кез-келген басқа мәселелер бойынша кеңес береміз

## Содержание / версия на русском языке **RUS**

Общие сведения.....	4
Комплектация .....	5
Устройство аэрогриля .....	5
Подготовка к работе и использование .....	11
Чистка и обслуживание .....	23
Уход и хранение.....	26
Устранение неполадок .....	26
Технические характеристики .....	30
Меры предосторожности.....	31
Мобильное приложение Kitfort.....	34

## Мазмұны / қазақ тіліндегі нұсқасы **KZ**

Жалпы мәліметтер.....	36
Жинақтау .....	37
Аэрогриль құрылғысы .....	37
Жұмысқа дайындық және пайдалану .....	43
Тазалау және техникалық қызмет көрсету.....	54
Күтім және сақтау .....	57
Ақаулықтарды жою .....	58
Техникалық сипаттамалары .....	61
Сақтық шаралары.....	63
Kitfort қосымшасы.....	66

## Общие сведения

Аэрогриль КТ-8159 имеет стильный дизайн и позволяет готовить большинство продуктов без добавления масла, при этом они получаются сочными и с хрустящей корочкой.

Вентилятор, который работает во время приготовления, создает циркуляцию горячего воздуха. За счет этого продукты готовятся равномерно со всех сторон, а сам процесс готовки не требует постоянного контроля. При приготовлении в аэрогриле блюдо получается нежным внутри и хорошо запеченным снаружи, при этом практически не пригорает (главное — правильно выставить температуру и время таймера).

Прибор оснащен двойным резервуаром, состоящим из резервуара для воды и резервуара для масла. Из резервуара для воды вода с помощью помпы (водяного насоса) распыляется в поддон, она превращается в пар за счет высокой температуры при приготовлении. Благодаря такой технологии приготовления продукты становятся более нежными, сочными и мягкими. Из резервуара для масла с помощью помпы распыляется в поддон. Распыление масла избавляет вас от необходимости смазывать курицу, рыбу или мясо кисточкой, помогает создать хрустящую корочку без лишних усилий, а также приготовить более здоровую и полезную еду по сравнению с жаркой в масле.

Устройство оснащено двумя режимами работы — с распылением и без распыления. Вода и масло распыляются по расписанию в зависимости от выбранной автоматической программы приготовления, а также предусмотрена возможность изменения длительности распыления воды — 5, 6 или 7 секунд, масла — 0,4, 0,5 или 0,6 секунды. Если распыление включено вручную или параметры приготовления выбраны вручную, то распыление масла будет включаться каждые 4 минуты, распыление воды — каждые 2 минуты. В режиме без распыления распыление не осуществляется.

Аэрогриль оснащен сенсорным управлением и 8 автоматическими программами приготовления: по умолчанию в 4 программах включено распыление масла, в 2 программах — распыление воды и в 2 программах распыление выключено. Программы позволяют использовать готовые шаблоны параметров, разработанные специально под конкретные блюда, поэтому вам не придется настраивать температуру и время приготовления самостоятельно. При желании предустановленные параметры можно изменить. Вы можете включить и выключить распыление масла или распыление воды в любой из автоматических программ и в ручной настройке, а также изменить длительность распыления масла/воды. В процессе работы температура и оставшееся время таймера попеременно отображаются на дисплее. Через смотровое окно виден процесс приготовления. По истечении времени таймера аэрогриль автоматически выключится. Энергозависимая память позволяет сохранять используемые параметры приготовления в течение 2 часов в случае отключения электропитания.

Продукты готовятся на специальной решетке, устанавливаемой в поддон. На решетку и внутреннюю поверхность поддона нанесено антипригарное покрытие. Поддон и решетку легко снять и очистить.

## Комплектация

1. Аэрогриль — 1 шт.
  - Корпус — 1 шт.
  - Поддон — 1 шт.
  - Ручка поддона — 1 шт.
  - Решетка — 1 шт.
  - Двойной резервуар с крышкой — 1 шт.
2. Руководство по эксплуатации — 1 шт.
3. Коллекционный магнит — 1 шт.\*

\*опционально

## Устройство аэрогриля

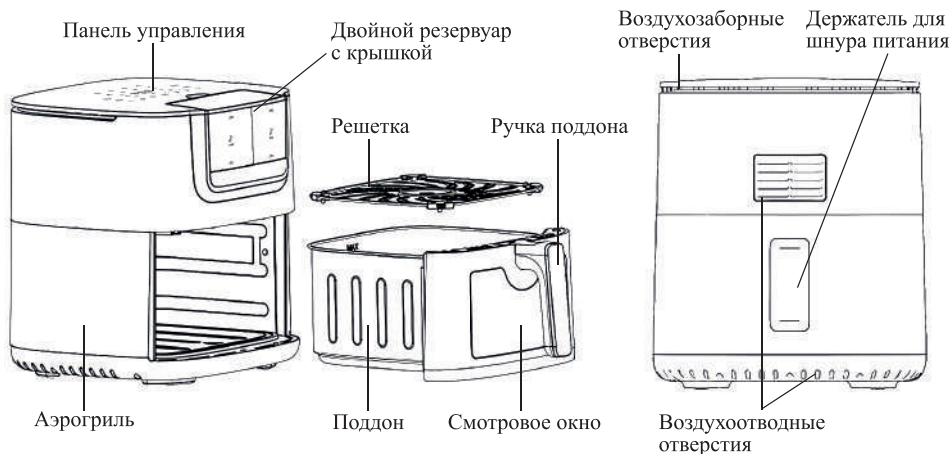

*Принцип работы аэрогриля* основан на конвекции воздушных потоков от нагревателя внутри рабочей емкости. Вентилятор, расположенный в верхней части аэрогриля, приводит в движение воздушные массы, нагретые до высокой температуры ТЭНОм (трубчатым электронагревателем). Горячий воздух циркулирует внутри рабочей емкости аэрогриля и нагревает продукты до нужной температуры.

*Двойной резервуар с крышкой* состоит из резервуара для масла (отсек слева) и резервуара для воды (отсек справа). Если включено распыление воды, вода из резервуара для воды подается помпой в нагретый до температуры приготовления поддон, где преобразуется в пар. Если включено распыление масла, масло из резервуара для масла распыляется помпой в поддон. Во время распыления воды или масла вентилятор и нагреватель останавливают свою работу.

Продукты помещаются на *решетку*, которая предварительно устанавливается внутрь *поддона* аэрогриля.

**Внимание!** Никогда не используйте поддон без решетки.

Благодаря **смотровому окну** вы можете контролировать процесс приготовления. В аэрогриле можно настроить время таймера от 1 до 60 минут с шагом 1 минута. Температуру приготовления можно установить от 80 до 200 °С с шагом 5 °С.

Когда время таймера истечет, на дисплее отобразится надпись «OFF». Сначала отключится нагреватель, а через небольшой промежуток времени — вентилятор, дисплей погаснет, а устройство подаст несколько звуковых сигналов. После этого устройство перейдет в спящий режим: на панели управления будет гореть только кнопка «Вкл/Выкл». Вы можете выключить аэрогриль вручную в любой момент с помощью кнопки «Вкл/Выкл».

На **держатель для шнура питания** можно сматывать шнур питания для хранения.

**Внимание!** Запрещено наматывать шнур питания на нагретый или подключенный к сети прибор. Дождитесь, пока прибор полностью остынет, а затем намотайте шнур на держатель шнура.

### Панель управления

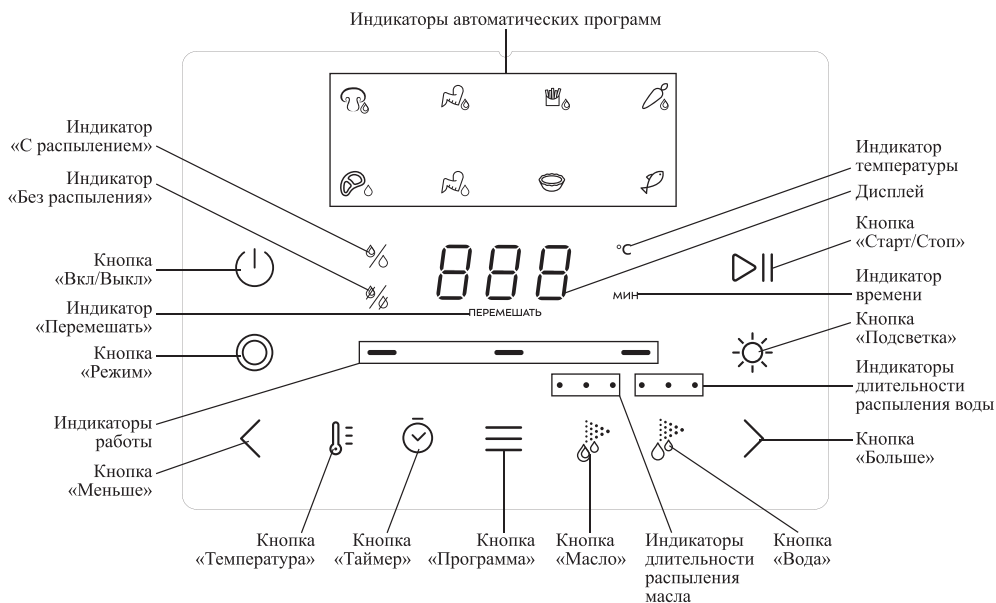

При подключении устройства к сети питания раздастся звуковой сигнал, панель управления мигнет один раз, затем снова раздастся звуковой сигнал и на панели управления будет гореть только кнопка «Вкл/Выкл».

**Кнопка «Вкл/Выкл»** включает и выключает устройство. Первое нажатие включает устройство, будут гореть индикаторы всех автоматических программ, индикатор «С распылением» и все кнопки. На дисплее будут попеременно отображаться установленные по умолчанию параметры приготовления — 180 °С, 15 минут. При отображении температуры будет гореть индикатор температуры, при отображении времени — индикатор времени.

**Примечания.** Через 1 минуту бездействия устройство переходит в спящий режим, на панели управления будет гореть только кнопка «Вкл/Выкл».

Устройство оснащено энергонезависимой памятью: в случае отключения электропитания во время работы устройства используемые параметры приготовления сохраняются в течение 2 часов. После включения электропитания аэрогриль продолжит работу с заданными настройками. Если пройдет больше времени, то параметры приготовления будут сброшены. Будьте внимательны: если вы не знаете, когда включится электричество, то рекомендуется отключить устройство от сети электропитания.

На *дисплее* попеременно отображаются обратный отсчет времени и температура. При отображении температуры горит *индикатор температуры*, при отображении времени — *индикатор времени*.

**Кнопка «Режим»** позволяет выбрать один из двух режимов работы аэрогриля: с распылением или без распыления. **Индикатор «С распылением»** горит, когда выбран режим с распылением. Распыление осуществляется по расписанию в зависимости от выбранной автоматической программы приготовления. Если распыление включено вручную или параметры приготовления выбраны вручную, то распыление масла будет включаться каждые 4 минуты, распыление воды — каждые 2 минуты. **Индикатор «Без распыления»** горит, когда выбран режим без распыления, кнопки «Масло» и «Вода» не горят. По умолчанию после включения устройства выбран режим «С распылением».

**Примечание.** Для использования аэрогриля без распыления обязательно устанавливать двойной резервуар, не заполняя его, чтобы в отверстия в месте установки двойного резервуара не попали посторонние предметы.

**Кнопка «Программа»** позволяет выбрать одну из 8 автоматических программ: «Грибы», «Куриные крылышки с распылением масла», «Картофель фри», «Овощи», «Стейк», «Куриные крылышки с распылением воды», «Тарт» и «Рыба» или выключить программу. По умолчанию после включения устройства включена ручная настройка, программа не выбрана, первое нажатие на кнопку «Программа» включает программу «Грибы». Программы переключаются циклически. Чтобы выключить программу и вернуться к ручной настройке, нажимайте на кнопку «Программа» до тех пор, пока индикаторы всех автоматических программ не будут гореть непрерывно. Во время приготовления кнопка «Программа» не горит.

**Примечание.** Поскольку ингредиенты различаются по форме, размеру, объему, а также качеству, выбор автоматической программы не может гарантировать, что параметры приготовления, установленные в ней по умолчанию, будут оптимальными. Они являются приблизительными.

**Индикаторы автоматических программ** горят непрерывно после включения устройства. При нажатии на кнопку «Программа» индикатор выбранной программы будет мигать, а также отобразится предустановленная по умолчанию длительность подачи воды или масла. Когда выбрана ручная настройка, индикаторы всех программ горят непрерывно. После начала приготовления индикатор выбранной программы будет гореть непрерывно, а индикаторы остальных программ погаснут. Для каждой программы заданы значения времени и температуры, которые отображаются на дисплее. В каждой из программ, кроме «Тарт» и «Рыба», предустановлены настройки распыления: распыление масла в программах «Грибы», «Куриные крылышки с распылением масла», «Картофель фри» и «Овощи», распыление воды — в программах «Стейк» и «Куриные крылышки с распылением воды».

В режиме с распылением нажатия на **кнопку «Масло»** позволяют циклически включить и выбрать длительность распыления масла, а также выключить распыление масла, а нажатия на **кнопку «Вода»** — циклически включить и выбрать длительность распыления воды, а также выключить распыление воды. При выборе длительности распыления масла будут загораться **индикаторы длительности распыления масла**, при выборе длительности распыления воды — **индикаторы длительности распыления воды**. Чем больше индикаторов горит, тем больше длительность распыления. Ниже представлена таблица с длительностью распыления масла и воды в соответствии с индикацией.

	Индикаторы длительности распыления	Длительность распыления, с
Масло	•	0,4
	• •	0,5
	• • •	0,6
Вода	•	5
	• •	6
	• • •	7

Во время настройки распыления масла кнопка «Масло» будет мигать. Чтобы выключить распыление масла, нажимайте на кнопку «Масло» до тех пор, пока индикаторы длительности распыления масла не погаснут, а кнопка «Масло» не перестанет мигать. Во время настройки распыления воды кнопка «Вода» будет мигать. Чтобы выключить распыление воды, нажимайте на кнопку «Вода» до тех пор, пока индикаторы длительности распыления воды не погаснут, а кнопка «Вода» не перестанет мигать. Во время приготовления с распылением соответствующий распылению воды или масла индикатор (или индикаторы) длительности распыления будет гореть непрерывно, во время паузы кнопка «Масло» или «Вода» (в зависимости от выбранного распыления масла или воды) будет мигать. Вы можете изменять параметры распыления в выбранной автоматической программе и в ручной настройке.

Во время приготовления в момент распыления масла или воды устройство оставит работу (выключатся вентилятор и нагреватель), а после распыления автоматически возобновит ее.

**Примечание.** Вы не можете включить распыление масла и воды одновременно. Необходимо выбрать распыление или масла, или воды.

**Кнопки «Температура» и «Таймер»** позволяют настроить параметры температуры и времени соответственно. После нажатия на кнопку «Температура» она будет мигать, пока на дисплее отображаются значения температуры. После нажатия на кнопку «Таймер» она будет мигать, пока на дисплее отображаются значения времени.

**Кнопки «Больше» и «Меньше»** предназначены для настройки температуры и времени приготовления. Когда на дисплее отображается время, его можно настроить от 1 до 60 минут с шагом 1 минута. Когда на дисплее отображается температура, ее можно настроить от 80 до 200 °С с шагом 5 °С. Для быстрого переключения значений необходимо нажать и удерживать кнопку «Больше» или «Меньше».

**Кнопка «Старт/Стоп»** запускает и приостанавливает процесс приготовления блюда. После настройки параметров приготовления нажмите на кнопку «Старт/Стоп», устройство начнет работу. Если во время приготовления вам нужно остановить процесс, нажмите на кнопку «Старт/Стоп» еще раз.

**Индикаторы работы** последовательно циклически загораются и гаснут во время приготовления, а во время паузы — мигают.

**Индикатор «Перемешать»** горит непрерывно на дисплее во время выбора автоматической программы, если в ней есть напоминание о перемешивании. Во время приготовления устройство подаст несколько звуковых сигналов, индикатор «Перемешать» загорится и будет мигать. После перемешивания и установки поддона обратно в корпус аэрогриль подаст звуковой сигнал и продолжит приготовление с прежними настройками, индикатор «Перемешать» погаснет.

**Примечание.** Если напоминание о необходимости перемешать продукты совпадет с моментом распыления масла или воды, устройство сначала выполнит процесс распыления: на дисплее загорится и будет мигать индикатор «Перемешать», устройство приостановит работу, подаст несколько звуковых сигналов и осуществит распыление, затем возобновит работу, индикатор «Перемешать» продолжит мигать. После перемешивания и установки поддона обратно в корпус аэрогриль продолжит приготовление с прежними настройками, индикатор «Перемешать» погаснет.

**Внимание!** Не вытаскивайте поддон во время распыления масла или воды.

Напоминание о необходимости перемешать продукты предусмотрено во всех автоматических программах, кроме программ «Тарт» и «Рыба», с настройками по умолчанию. Если вы измените установленные по умолчанию настройки автоматической программы или будете готовить в ручной настройке, аэрогриль не будет сигнализировать о необходимости перемешать продукты, несмотря на то что при настройке параметров приготовления индикатор «Перемешать» будет гореть.

**Кнопка «Подсветка»** включает подсветку на 20 секунд внутри прибора и выключает ее.

**Примечание.** При извлечении поддона подсветка гаснет, а при установке обратно в корпус подсветка не загорается снова.

Нажатия на кнопки сопровождаются звуковым сигналом.

### **Автоматические программы приготовления**

Аэрогриль имеет 8 автоматических программ приготовления. Программы позволяют использовать готовые шаблоны настроек, разработанные специально под конкретные блюда. Для каждой программы заданы значения температуры и времени, но их также можно изменить на свое усмотрение: температуру настроить от 80 до 200 °С с шагом 5 °С, а время — от 1 до 60 минут с шагом 1 минута.









По умолчанию распыление масла включено в программах «Грибы», «Куриные крылышки с распылением масла», «Картофель фри» и «Овощи». Распыление воды включено в программах «Стейк» и «Куриные крылышки с распылением воды». По умолчанию установлено минимальное время распыления масла 0,4 секунды и максимальное время распыления воды 7 секунд. В программах «Тарт» и «Рыба» распыление по умолчанию выключено. Вы можете включать или выключать распыление воды или масла, а также устанавливать длительность распыления в каждой программе.

**Примечание.** Если распыление включено вручную или параметры приготовления выбраны вручную, то распыление масла будет включаться каждые 4 минуты, распыление воды — каждые 2 минуты.

Коме того, во всех программах, кроме «Тарт» и «Рыба», с настройками по умолчанию предусмотрено напоминание о необходимости перемешать продукты: по истечении определенного времени устройство подаст несколько звуковых сигналов, на дисплее загорится и будет мигать индикатор «Перемешать».

**Примечание.** Если вы измените установленные по умолчанию настройки автоматической программы или будете готовить в ручной настройке, аэрогриль не будет сигнализировать о необходимости перемешать продукты, несмотря на то что при настройке параметров приготовления индикатор «Перемешать» будет гореть.

С предустановленными параметрами приготовления для каждой программы вы можете ознакомиться в таблице ниже.

Программа и ее индикатор	Время приготовления, мин	Температура, °С	Частота распыления масла	Частота распыления воды	Напоминание о необходимости перемешать продукты
Грибы «  »	12	180	Каждые 2 мин, 5 раз	—	Через 6 мин после начала приготовления, 1 раз
Куриные крылышки с распылением масла «  »	20	200	Каждые 4 мин, 4 раза	—	Через 10 мин после начала приготовления, 1 раз
Картофель фри «  »	23	200	Каждые 4 мин, 4 раза	—	Через 12 мин после начала приготовления, 1 раз
Овощи «  »	12	160	Каждые 2 мин, 5 раз	—	Через 6 мин после начала приготовления, 1 раз
Стейк «  »	14	180	—	Каждые 4 мин, 3 раза	Через 7 мин после начала приготовления, 1 раз
Куриные крылышки с распылением воды «  »	20	200	—	Каждые 4 мин, 4 раза	Через 10 мин после начала приготовления, 1 раз
Тарт «  »	20	160	—	—	—
Рыба «  »	10	195	—	—	—

**Примечание.** Поскольку ингредиенты различаются по форме, размеру и объему, а также качеству, выбор автоматической программы не может гарантировать, что параметры приготовления, установленные в ней по умолчанию, будут оптимальными. Они являются приблизительными.

## Подготовка к работе и использование

### Подготовка к работе

Достаньте аэрогриль из коробки и удалите все упаковочные материалы. Протрите корпус аэрогриля сначала влажной, а затем сухой мягкой тканью. Не погружайте корпус аэрогриля в воду или другие жидкости и не мойте его под струей воды. Не допускайте попадания жидкостей, порошков и посторонних предметов внутрь корпуса устройства, в воздухозаборные и воздухоотводные отверстия, на органы управления и шнур питания.

Ручка поддона находится внутри поддона. Потяните стикер в сторону от поддона, чтобы выгнать поддон. Снимите стикер с поддона. Установите ручку поддона в поддон до упора, как показано на рисунке ниже.

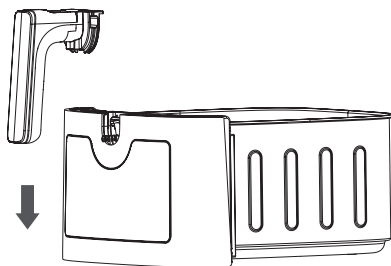

**Примечание.** После установки ручки поддона снять ее невозможно.

Снимите крышку с двойного резервуара, потянув ее вверх, а затем снимите двойной резервуар с корпуса, также потянув его вверх. Тщательно вымойте поддон, решетку, двойной резервуар с крышкой в теплой воде с использованием мягкого моющего средства и неабразивной губки и высушите их. Не используйте для мытья каких-либо частей аэрогриля посудомоечную машину.

**Внимание!** Запрещается мыть поддон и решетку в посудомоечной машине. Мойка под давлением воды и используемые в посудомоечных машинах средства для мытья посуды могут повредить антипригарное покрытие.

Установите устройство на ровную горизонтальную поверхность вдали от источников тепла. Не перекрывайте воздухозаборные отверстия и воздухоотводные отверстия сзади и по бокам прибора. Оставьте сверху и по бокам как минимум 15 см свободного пространства для нормальной циркуляции воздуха. Сзади аэрогриля следует оставить как минимум 20 см свободного пространства для того, чтобы горячий воздух, выходящий из воздухоотводных отверстий, не повредил предметы, находящиеся слишком близко. Не устанавливайте аэрогриль рядом с занавесками, шторами и прочими легковоспламеняющимися материалами.

Перед подключением устройства к сети питания полностью размотайте шнур, чтобы он не контактировал с корпусом, который в процессе приготовления может сильно нагреваться. Подключите прибор к сети питания. Раздастся звуковой сигнал, панель управления мигнет один раз, затем снова раздастся звуковой сигнал и будет гореть только кнопка «Вкл/Выкл».

Перед первым использованием необходимо прогреть гриль, чтобы устранить посторонний запах и чтобы с нагревательного элемента и других частей устройства обгорели остатки смазки и других материалов, которые могли там остаться после производства. Кроме того, нужно очистить систему подачи масла и систему подачи воды.

Снимите крышку двойного резервуара, потянув ее вверх, и налейте воду в резервуар для масла и в резервуар для воды. Не наливайте воду выше максимальных и ниже минимальных отметок. Закройте двойной резервуар крышкой. Установите двойной резервуар с крышкой в корпус аэрогриля так, чтобы выступы на дне двойного резервуара вошли в отверстия на корпусе устройства.

Нажмите на кнопку «Вкл/Выкл», чтобы включить устройство. Нажмите на кнопку «Масло» три раза, чтобы три индикатора длительности распыления масла загорелись: так вы установите самую большую длительность распыления масла. Затем увеличьте температуру до максимальной (200 °C), для этого нажмите на кнопку «Температура», а затем нажимайте на кнопку «Больше». Сократите время приготовления до 12 минут, нажав на кнопку «Таймер», а затем нажимайте на кнопку «Меньше». Нажмите на кнопку «Старт/Стоп», чтобы запустить работу устройства. Система подачи масла будет работать каждые 4 минуты.

После истечения времени таймера повторите действия, описанные выше, но вместо кнопки «Масло» нажимайте на кнопку «Вода». Система подачи воды будет работать каждые 2 минуты.

После завершения работы устройства выключите его, отключите от сети питания и подождите, пока решетка и поддон остынут до комнатной температуры. Опустошите двойной резервуар. После этого промойте решетку, поддон и двойной резервуар с крышкой теплой водой с мягким моющим средством и неабразивной губкой, а затем тщательно просушите.

Устройство готово к использованию.

## Использование

### *Приготовление с распылением воды или масла*

**Внимание!** Для использования аэрогриля с распылением необходимо всегда устанавливать двойной резервуар и заполнять оливковым или растительным маслом без добавления специй резервуар для масла или чистой фильтрованной или кипяченой водой комнатной температуры резервуар для воды.

По умолчанию распыление масла включено в программах «Грибы», «Куриные крылышки с распылением масла», «Картофель фри» и «Овощи». Распыление воды включено в программах «Стейк» и «Куриные крылышки с распылением воды». В программах «Тарт» и «Рыба» распыление выключено. Вы можете включить или выключить распыление воды или масла, а также установить длительность распыления.

Распыление масла избавляет вас от необходимости смазывать курицу, рыбу или мясо кисточкой и помогает создать хрустящую корочку без лишних усилий. Благодаря распылению воды во время приготовления продукты становятся более нежными, мягкими и сочными. Масло и вода распыляются по расписанию в зависимости от выбранной автоматической программы приготовления, а также предусмотрена возможность изменения длительности распыления масла и воды.

**Примечание.** Если распыление включено вручную или параметры приготовления выбраны вручную, то распыление масла будет включаться каждые 4 минуты, распыление воды — каждые 2 минуты.

1. Если вы собираетесь готовить с распылением масла, наполните резервуар для масла (левый отсек двойного резервуара) оливковым или растительным маслом комнатной температуры без добавления специй. Для этого снимите крышку двойного резервуара, потянув ее вверх, и налейте масло в резервуар для масла. Не наливайте масло выше максимальной и ниже минимальной отметок. Отметки расположены спереди двойного резервуара. Закройте двойной резервуар крышкой. При установке в аэрогриль на дне резервуара для масла открывается клапан, и масло начинает поступать внутрь устройства. Если вы собираетесь готовить с распылением воды, наполните резервуар для воды (правый отсек двойного резервуара) чистой фильтрованной или кипяченой водой комнатной температуры. Для этого снимите крышку двойного резервуара, потянув ее вверх, и налейте воду в резервуар для воды. Не наливайте воду выше максимальной и ниже минимальной отметок. Отметки расположены спереди двойного резервуара. Закройте двойной резервуар крышкой. При установке в аэрогриль на дне резервуара для воды открывается клапан, и вода начинает поступать внутрь устройства. Установите двойной резервуар с крышкой в корпус аэрогриля так, чтобы выступы на дне двойного резервуара вошли в отверстия на корпусе устройства.

**Примечание.** Под двойным резервуаром будет скапливаться небольшое количество масла и воды, это нормально и не является неисправностью.

**Внимание!** Заливайте в резервуар для воды только чистую фильтрованную или кипяченую воду комнатной температуры. Заливайте в резервуар для масла только растительное или оливковое масло комнатной температуры без добавления специй.

Не заливайте в резервуар для масла воду и в резервуар для воды — растительное или оливковое масло.

Не заливайте в резервуар для масла никакие другие жидкости, кроме растительного или оливкового масла без добавления специй. Не заливайте в резервуар для воды никакие другие жидкости, кроме воды.

Не включайте распыление воды, когда двойной резервуар не установлен, резервуар для воды пуст или уровень воды ниже минимально допустимого. Не включайте распыление масла, когда двойной резервуар не установлен, резервуар для масла пуст или уровень масла ниже минимально допустимого.

2. Достаньте поддон из аэрогриля, взявшись за ручку поддона и потянув его на себя.
3. Установите решетку в поддон.
4. Равномерно распределите продукты на решетке.

**Примечания.** Аэрогриль нагревает продукты горячим воздухом. Не заполняйте поддон маслом или жиром. Вы можете смазать маслом решетку.

Никогда не используйте поддон без решетки.

Не закладывайте много продуктов в поддон на решетку: важно, чтобы оставалось место для циркуляции воздуха. Ингредиенты важно укладывать не плотно друг к другу, а так, чтобы между ними оставалось как можно больше пространства. В таком случае приготовление будет более эффективным благодаря свободной циркуляции потока горячего воздуха.

5. Подключите устройство к сети электропитания, раздастся звуковой сигнал, панель управления мигнет один раз, затем снова раздастся звуковой сигнал и на панели управления будет гореть только кнопка «Вкл/Выкл».
6. Нажмите на кнопку «Вкл/Выкл». На панели управления будут гореть индикаторы всех автоматических программ, индикатор «С распылением» и все кнопки. На дисплее будут попеременно отображаться установленные по умолчанию параметры приготовления — 180 °С, 15 минут. При отображении температуры будет гореть индикатор температуры, при отображении времени — индикатор времени.  
**Примечание.** Через 1 минуту бездействия устройство переходит в спящий режим, на панели управления будет гореть только кнопка «Вкл/Выкл».
7. Настройки по умолчанию можно изменить. Для этого нажимайте на кнопку «Больше» или «Меньше», когда на дисплее отображается параметр для настройки (время или температура). Чтобы быстро поменять температуру или время, нажмите на кнопку «Температура» или «Таймер» соответственно, а затем кнопками «Больше» и «Меньше» настройте необходимое значение. Для быстрого переключения значений нажмите и удерживайте кнопку «Больше» или «Меньше».
8. При необходимости выберите одну из автоматических программ приготовления, нажимая на кнопку «Программа». Индикатор выбранной программы будет мигать, на дисплее отобразятся настройки времени и температуры для выбранной программы по умолчанию и индикатор «Перемешать», если в программе предусмотрено напоминание о перемешивании, а также отобразится предустановленная длительность распыления воды или масла (в программах «Тарт» и «Рыба» распыление по умолчанию выключено). Если в программе предусмотрено по умолчанию распыление воды, будет мигать кнопка «Вода», а если распыление масла — кнопка «Масло». Чтобы выключить программу и вернуться к ручной настройке, нажимайте на кнопку «Программа» до тех пор, пока индикаторы всех автоматических программ не будут гореть непрерывно.  
**Примечание.** Поскольку ингредиенты различаются по форме, размеру и объему, а также качеству, выбор автоматической программы не может гарантировать, что параметры приготовления, установленные в ней по умолчанию, будут оптимальными. Они являются приблизительными.
9. Если время или температура программы вам не подходят, вы можете настроить их самостоятельно. Для этого выполните действия, описанные в пункте 7.
10. Если установленные по умолчанию параметры распыления воды или масла вам не подходят, вы можете настроить их самостоятельно. Нажатия на кнопку «Масло» позволяют циклически включить и выбрать длительность распыления масла, а также выключить распыление масла, а нажатия на кнопку «Вода» позволяют циклически включить и выбрать длительность распыления воды, а также выключить распыление воды. При выборе длительности распыления масла будут загораться индикаторы длительности распыления масла, при выборе длительности распыления воды — индикаторы длительности распыления воды. Чем больше индикаторов горит, тем больше длительность распыления. С длительностью распыления масла и воды вы можете ознакомиться в таблице в главе «Устройство аэрогриля». Во время настройки распыления нажимаемая кнопка будет мигать. Чтобы выключить распыление масла, нажимайте на кнопку «Масло» до тех пор, пока индикаторы длительности распыления

масла не погаснут, а кнопка «Масло» не перестанет мигать. Чтобы выключить распыление воды, нажимайте на кнопку «Вода» до тех пор, пока индикаторы длительности распыления воды не погаснут, а кнопка «Вода» не перестанет мигать. Вы также можете выключить режим распыления, нажав на кнопку «Режим». Индикатор «Без распыления» загорится, а индикатор «С распылением», кнопки «Масло» и «Вода», а также индикаторы длительности распыления погаснут.

**Примечания.** Вы не можете включить распыление масла и воды одновременно. Необходимо выбрать распыление или масла, или воды.

Вы можете изменять параметры распыления в выбранной автоматической программе и в ручной настройке. Однако в ручной настройке по умолчанию распыление не включено.

11. Чтобы запустить работу прибора с выбранными настройками, нажмите на кнопку «Старт/Стоп», эта кнопка будет гореть непрерывно. Нагреватель начнет работу, на дисплее будут по очереди отображаться температура и оставшееся время до конца приготовления. Индикаторы работы будут последовательно циклически загораться и гаснуть во время приготовления. Если выбрана одна из автоматических программ, то на панели управления будет гореть индикатор выбранной программы, индикаторы остальных программ погаснут. Кнопка «Программа» погаснет. Если включено распыление масла, будет гореть один или несколько индикаторов длительности распыления масла (в зависимости от выбора длительности распыления масла). Если включено распыление воды, будет гореть один или несколько индикаторов длительности распыления воды (в зависимости от выбора длительности распыления воды).

**Примечания.** При приготовлении некоторых типов продуктов из аэрогриля может выходить пар.

Настройки времени, температуры и распыления можно изменить во время работы устройства, для этого не нужно ставить приготовление на паузу. Чтобы изменить автоматическую программу, необходимо поставить приготовление на паузу.

Не включайте распыление воды, когда двойной резервуар не установлен, резервуар для воды пуст или уровень воды ниже минимально допустимого. Не включайте распыление масла, когда двойной резервуар не установлен, резервуар для масла пуст или уровень масла ниже минимально допустимого.

Следите за уровнем воды и масла в двойном резервуаре во время работы устройства.

12. Чтобы поставить приготовление на паузу, нажмите на кнопку «Старт/Стоп», устройство приостановит работу, кнопка «Программа» и индикаторы всех автоматических программ загорятся, а если выбрана одна из автоматических программ, ее индикатор будет мигать. Индикатор «Перемешать», если напоминание о перемешивании предусмотрено в автоматической программе, и оно еще не сработало, будет гореть непрерывно. Индикаторы работы и кнопка «Вода» или «Масло» (если включено распыление) будут мигать, а соответствующие индикаторы длительности распыления будут гореть непрерывно.

**Примечание.** Во время паузы можно изменить автоматическую программу и другие настройки приготовления.

13. Нажмите на кнопку «Подсветка», чтобы включить подсветку. Индикатор этой кнопки будет мигать. Через 20 секунд подсветка погаснет, индикатор этой кнопки будет гореть непрерывно. Чтобы выключить подсветку раньше, нажмите на кнопку «Подсветка» второй раз.

**Примечание.** При извлечении поддона подсветка гаснет, а при установке обратно в корпус подсветка не загорается снова.

14. Во время приготовления в момент распыления масла или воды устройство остановит работу (выключатся вентилятор и нагреватель), индикаторы работы будут мигать, а после распыления приготовление автоматически возобновится. Вы можете ознакомиться с расписанием распыления в каждой автоматической программе в таблице в разделе «Автоматические программы приготовления».

**Внимание!** Если распыление включено вручную или параметры приготовления выбраны вручную, то распыление масла будет включаться каждые 4 минуты, распыление воды — каждые 2 минуты.

15. Напоминание о необходимости перемешать продукты предусмотрено во всех автоматических программах (кроме программ «Тарт» и «Рыба») с настройками по умолчанию. Устройство подаст несколько звуковых сигналов, индикатор «Перемешать» загорится и будет мигать, когда продукты в поддоне необходимо перемешать или перевернуть, чтобы блюдо получилось хрустящим и имело ровный цвет. Рекомендуется извлечь поддон из корпуса за ручку и перемешать или перевернуть продукты. Используйте для этого силиконовые или пластиковые термостойкие лопатки. Когда поддон извлечен, панель управления гаснет, работа устройства останавливается. Когда поддон будет установлен обратно в корпус, аэрогриль подаст звуковой сигнал и продолжит приготовление с прежними настройками, индикатор «Перемешать» погаснет.

**Примечания.** Если напоминание о необходимости перемешать продукты совпадет с моментом распыления масла или воды, устройство сначала выполнит процесс распыления: на дисплее загорится и будет мигать индикатор «Перемешать», устройство приостановит работу, подаст несколько звуковых сигналов и осуществит распыление, затем возобновит работу, индикатор «Перемешать» продолжит мигать. После перемешивания и установки поддона обратно в корпус аэрогриль продолжит приготовление с прежними настройками, индикатор «Перемешать» погаснет.

Если вы измените установленные по умолчанию настройки автоматической программы или будете готовить в ручной настройке, аэрогриль не будет сигнализировать о необходимости перемешать продукты, несмотря на то что при настройке параметров приготовления индикатор «Перемешать» будет гореть.

**Внимание!** При приготовлении некоторых типов продуктов из аэрогриля может выходить пар. При распылении воды в поддон вода преобразуется в пар, и небольшое количество пара может выходить из корпуса, будьте осторожны.

Будьте осторожны, не наклоняйтесь над поддоном, чтобы не обжечься горячим воздухом, паром, брызгами воды и масла. Вытаскивайте поддон только за ручку, не касайтесь горячих поверхностей.

16. По окончании приготовления на дисплее отобразится надпись «OFF», нагреватель отключится. Через небольшой промежуток времени выключится вентилятор, дисплей погаснет, а устройство подаст несколько звуковых сигналов. После этого устройство перейдет в спящий режим: на панели управления будет гореть только кнопка «Вкл/Выкл». Чтобы выключить аэрогриль до истечения времени таймера, нажмите на кнопку «Вкл/Выкл».

**Внимание!** Не вынимайте поддон из аэрогриля, пока устройство не охладит его вентилятором. Не отключайте прибор от сети, пока работает вентилятор.

17. Извлеките поддон из аэрогриля и поставьте на термостойкую поверхность. Аккуратно переложите готовое блюдо в тарелку или другую емкость.

**Внимание!** Будьте осторожны: аэрогриль, поддон и решетка сильно нагреваются во время приготовления. Не касайтесь горячих поверхностей руками. Вытаскивайте поддон только за ручку.

**Примечания.** Не оставляйте приготовленное блюдо на решетке. Используйте для извлечения продуктов только деревянные, пластиковые или силиконовые термостойкие лопатки и ложки.

После того как порция продуктов готова, разогретый аэрогриль готов к приготовлению следующей порции.

Через 2 часа работы без перерыва необходимо сделать перерыв на 30 минут для охлаждения устройства во избежание перегрева.

**Внимание!** Всегда опустошайте двойной резервуар после использования! Не храните аэрогриль с маслом или водой в двойном резервуаре. Не выливайте масло в раковину или унитаз: частицы жира осядут на трубах и образуется засор. Рекомендуется выливать масло в бутылку, после чего ее выбрасывать.

#### *Приготовление без распыления воды или масла*

В режиме без распыления подача масла или воды не осуществляется.

**Внимание!** Для использования аэрогриля без распыления необходимо всегда устанавливать двойной резервуар, не заполняя его, чтобы в отверстия в месте установки двойного резервуара не попали посторонние предметы.

1. Установите двойной резервуар с крышкой в корпус аэрогриля так, чтобы выступы на дне двойного резервуара вошли в отверстия на корпусе устройства.
2. Достаньте поддон из аэрогриля, взявшись за ручку поддона и потянув его на себя.
3. Установите решетку в поддон.
4. Равномерно распределите продукты на решетке.

**Примечания.** Аэрогриль нагревает продукты горячим воздухом. Не заполняйте поддон маслом или жиром. Вы можете смазать маслом решетку.

Никогда не используйте поддон без решетки.

Не закладывайте много продуктов в поддон: важно, чтобы оставалось место для циркуляции воздуха. Ингредиенты важно укладывать не плотно друг к другу, а так, чтобы между ними оставалось как можно больше пространства. В таком случае приготовление будет более эффективным благодаря свободной циркуляции потока горячего воздуха.

5. Подключите устройство к сети электропитания, раздастся звуковой сигнал, панель управления мигнет один раз, затем снова раздастся звуковой сигнал и на панели управления будет гореть только кнопка «Вкл/Выкл».
6. Нажмите на кнопку «Вкл/Выкл». На панели управления будут гореть индикаторы всех автоматических программ, индикатор «С распылением» и все кнопки. На дисплее будут попеременно отображаться установленные по умолчанию параметры приготовления — 180 °С, 15 минут. При отображении температуры будет гореть индикатор температуры, при отображении времени — индикатор времени.

**Примечание.** Через 1 минуту бездействия устройство переходит в спящий режим, на панели управления будет гореть только кнопка «Вкл/Выкл».

7. Нажмите на кнопку «Режим», чтобы включить режим без распыления, индикатор «С распылением» и кнопки «Масло» и «Вода» погаснут, индикатор «Без распыления» будет гореть.
8. Настройки по умолчанию можно изменить. Для этого нажимайте на кнопку «Больше» или «Меньше», когда на дисплее отображается параметр для настройки (время или температура). Чтобы быстро поменять температуру или время, нажмите на кнопку «Температура» или «Таймер» соответственно, а затем кнопками «Больше» и «Меньше» настройте необходимое значение. Для быстрого переключения значений нажмите и удерживайте кнопку «Больше» или «Меньше».
9. При необходимости выберите одну из автоматических программ приготовления, нажимая на кнопку «Программа». Индикатор выбранной программы будет мигать, на дисплее отобразятся настройки времени и температуры для выбранной программы по умолчанию и индикатор «Перемешать», если в программе предусмотрено напоминание о перемешивании. Чтобы выключить программу и вернуться к ручной настройке, нажимайте на кнопку «Программа» до тех пор, пока индикаторы всех автоматических программ не будут гореть непрерывно.  
**Примечание.** Поскольку ингредиенты различаются по форме, размеру и объему, а также качеству, выбор автоматической программы не может гарантировать, что параметры приготовления, установленные в ней по умолчанию, будут оптимальными. Они являются приблизительными.
10. Если время или температура программы вам не подходят, вы можете настроить их самостоятельно. Для этого выполните действия, описанные в пункте 8.
11. Чтобы запустить работу прибора с выбранными настройками, нажмите на кнопку «Старт/Стоп», она будет гореть непрерывно. Нагреватель начнет работу, на дисплее будут по очереди отображаться температура и оставшееся время до конца приготовления. Индикаторы работы будут последовательно циклически загораться и гаснуть во время приготовления. Если выбрана одна из автоматических программ, то на панели управления будет гореть индикатор выбранной программы, индикаторы остальных программ погаснут. Кнопка «Программа» погаснет.  
**Примечание.** При приготовлении некоторых типов продуктов из аэрогриля может выходить пар.  
Настройки времени и температуры можно изменить во время работы устройства, для этого не нужно ставить приготовление на паузу. Чтобы изменить автоматическую программу, необходимо поставить приготовление на паузу.
12. Чтобы поставить приготовление на паузу, нажмите на кнопку «Старт/Стоп», устройство приостановит работу, кнопка «Программа» и индикаторы всех автоматических программ загорятся, а если выбрана одна из автоматических программ, ее индикатор будет мигать. Индикатор «Перемешать», если напоминание о перемешивании предусмотрено в автоматической программе, и оно еще не сработало, будет гореть непрерывно. Индикаторы работы будут мигать.  
**Примечание.** Во время паузы можно изменить автоматическую программу и другие настройки приготовления.
13. Нажмите на кнопку «Подсветка», чтобы включить подсветку. Индикатор этой кнопки будет мигать. Через 20 секунд подсветка погаснет, индикатор этой кнопки будет гореть непрерывно. Чтобы выключить подсветку раньше, нажмите на кнопку «Подсветка» второй раз.

**Примечание.** При извлечении поддона подсветка гаснет, а при установке обратно в корпус подсветка не загорается снова.

14. Напоминание о необходимости перемешать продукты предусмотрено во всех автоматических программах (кроме программ «Тарт» и «Рыба») с настройками по умолчанию. Устройство подаст несколько звуковых сигналов, индикатор «Перемешать» загорится и будет мигать, когда продукты в поддоне необходимо перемешать или перевернуть, чтобы блюдо получилось хрустящим и имело ровный цвет. Рекомендуется извлечь поддон из корпуса за ручку и перемешать или перевернуть продукты. Используйте для этого силиконовые или пластиковые термостойкие лопатки. Когда поддон извлечен, панель управления гаснет, работа устройства останавливается. Когда поддон будет установлен обратно в корпус, аэрогриль подаст звуковой сигнал и продолжит приготовление с прежними настройками, индикатор «Перемешать» погаснет.

**Примечание.** Если вы измените установленные по умолчанию настройки автоматической программы или будете готовить в ручной настройке, аэрогриль не будет сигнализировать о необходимости перемешать продукты, несмотря на то что при настройке параметров приготовления индикатор «Перемешать» будет гореть.

**Внимание!** При приготовлении некоторых типов продуктов из аэрогриля может выходить пар. Будьте осторожны, не наклоняйтесь над поддоном, чтобы не обжечься горячим воздухом. Вытаскивайте поддон только за ручку, не касайтесь горячих поверхностей.

15. По окончании приготовления на дисплее отобразится надпись «OFF», нагреватель отключится. Через небольшой промежуток времени выключится вентилятор, дисплей погаснет, а устройство подаст несколько звуковых сигналов. После этого устройство перейдет в спящий режим: на панели управления будет гореть только кнопка «Вкл/Выкл». Чтобы выключить аэрогриль до истечения времени таймера, нажмите на кнопку «Вкл/Выкл».

**Внимание!** Не вынимайте поддон из аэрогриля, пока устройство не остудит его вентилятором. Не отключайте прибор от сети, пока работает вентилятор.

16. Извлеките поддон из аэрогриля и поставьте на термостойкую поверхность. Аккуратно переложите готовое блюдо в тарелку или другую емкость.

**Внимание!** Будьте осторожны: аэрогриль, поддон и решетка сильно нагреваются во время приготовления. Не касайтесь горячих поверхностей руками. Вытаскивайте поддон только за ручку.

**Примечания.** Не оставляйте приготовленное блюдо на решетке. Используйте для извлечения продуктов только деревянные, пластиковые или силиконовые термостойкие лопатки и ложки.

После того как порция продуктов готова, разогретый аэрогриль готов к приготовлению следующей порции.

Через 2 часа работы без перерыва необходимо сделать перерыв на 30 минут для охлаждения устройства во избежание перегрева.

## Советы

Всегда полностью разматывайте шнур при использовании прибора. Корпус аэрогриля в процессе приготовления может сильно нагреваться. Если шнур плотно контактирует с корпусом, то он может оплавиться.

Не включайте аэрогриль с пустым поддоном и без решетки. Это может привести к повреждению устройства.

Нарезайте продукты не слишком толстыми кусками, иначе приготовление займет много времени. Ингредиенты небольшого размера требуют меньшего времени приготовления и наоборот.

Избегайте резких перепадов температуры при использовании и чистке изделия во избежание повреждения антипригарного покрытия.

Антипригарное покрытие не является самостоятельной защитой от прилипания продуктов, поскольку на поверхности имеются неровности и микрорельеф, из-за которого продукты могут пригореть и прилипнуть. В связи с этим перед каждым использованием аэрогриля рекомендуется смазывать поддон и решетку маслом с помощью силиконовой кисточки. Это избавит от пригорания продуктов и увеличит срок эксплуатации антипригарного покрытия.

В автоматических программах (кроме программ «Тарт» и «Рыба») с настройками по умолчанию предусмотрено напоминание о необходимости перемешать продукты. По истечении определенного времени устройство подаст несколько звуковых сигналов, на дисплее загорится и будет мигать индикатор «Перемешать». Рекомендуется извлечь поддон из корпуса за ручку и перемешать продукты. После перемешивания и установки поддона обратно в корпус аэрогриля подаст звуковой сигнал и продолжит приготовление с прежними настройками, индикатор «Перемешать» погаснет. Если вы извлекли поддон дольше, чем на 2 часа, устройство перейдет в спящий режим, в этом случае при установке поддона обратно в корпус аэрогриля приготовление не продолжится автоматически.

**Примечание.** Если вы измените установленные по умолчанию настройки автоматической программы или будете готовить в ручной настройке, аэрогриль не будет сигнализировать о необходимости перемешать продукты, несмотря на то что при настройке параметров приготовления индикатор «Перемешать» будет гореть. Рекомендуется встряхивать или перемешивать продукты по истечении половины времени приготовления. Вытащите поддон, встряхните или перемешайте содержимое. Затем установите поддон в корпус устройства.

Продукты, которые готовятся кусочками (картофель фри, картофель по-деревенски и т. д.), рекомендуется встряхивать каждые 5–10 минут приготовления. Продукты, которые готовятся большими кусками (мясо, куриные ножки, курица, рыба), требуется переворачивать 1–2 раза за время приготовления.

Чтобы свежий картофель получился хрустящим, вы можете приготовить его следующим способом:

- очистите картофель и нарежьте его любым способом;
- замочите ломтики картофеля в воде минимум на 30 минут, затем достаньте из воды и высушите их при помощи бумажного полотенца;
- возьмите емкость и добавьте в нее 1/2 ст. л. растительного масла. Вместо масла можно использовать взбитый венчиком яичный белок;

- добавьте в емкость картофель и тщательно перемешайте;
- поместите картофель в поддон аэрогриля;
- перемешайте картофель несколько раз во время приготовления в зависимости от того, сколько слоев картофеля вы закладываете.

**Внимание!** Если положить нарезанный картофель в два слоя и установить время 30–35 минут, тогда можно в середине готовки один раз вытащить поддон, встряхнуть картофель или перемешать его. Если положить картофель в 3 слоя, то надо 3–4 раза вытаскивать поддон во время приготовления и перемешивать продукты, а также увеличить время приготовления. Большее количество слоев не приготовится. Воздух в аэрогриле обдувает только крайние кусочки, кусочки в середине не готовятся или готовятся медленнее, то есть без перемешивания еда будет приготовлена неравномерно: сверху, снизу и с краев картофель будет готов, а внутри — еще жестковат или сыроват. Чем больше слоев, тем хуже и дольше готовятся внутренние слои, тем чаще нужно перемешивать продукты и дольше их готовить.

При приготовлении продуктов в панировке включать распыление масла.

Чтобы не смазывать блюдо из мяса или птицы маслом, его можно замариновать.

Добавление масла при приготовлении блюд из свежих ингредиентов, не прошедших предварительную подготовку (например, при приготовлении свежеччищенного картофеля или сырой курицы), улучшает вкус блюда и создает хрустящую корочку. Но не добавляйте слишком много масла, так как это может привести к тому, что еда будет слишком жирной, а корочка получится менее хрустящей. Если в поддоне будет много масла, то нижние слои могут приготовиться не до конца, так как масло будет препятствовать свободной циркуляции воздуха.

Не рекомендуется готовить в аэрогриле очень жирные ингредиенты. В процессе приготовления слишком жирных продуктов, например, колбасок или жирного мяса, из поддона может идти белый дым. Такие продукты можно готовить в панировке, чтобы жир не стекал в поддон.

Старайтесь выбирать продукты с пониженным содержанием жира. Продукты, содержащие большое количество жира, труднее приготовить с хрустящей корочкой.

Мелкую выпечку, кексы, блюда с начинкой или другие хрупкие ингредиенты можно готовить на пергаментной бумаге, в маленьких формах для выпечки или алюминиевой фольге, уложенной на решетку. Старайтесь использовать как можно меньше бумаги или фольги, чтобы вокруг еды оставалось место для циркуляции воздушного потока. Бумага и фольга никогда не должны выходить за края решетки.

Перед приготовлением выпечки предварительно обязательно прогрейте прибор в течение 3 минут.

Готовое покупное тесто запекается быстрее, чем домашнее.

Вы можете использовать аэрогриль для разогревания продуктов. Для этого положите готовое блюдо (например, тосты) в поддон на решетку и установите таймер на 10 минут, а температуру на 150 °С.

Чтобы приготовить в аэрогриле тосты, положите их в поддон на решетку и установите температуру 200 °С и таймер на 5 минут.

Оптимальное количество картофеля фри для приготовления одной порции — 500 г.

В таблице ниже приведены рекомендации для приготовления различных блюд. Ориентируйтесь на таблицу только для приблизительных расчетов, так как исходные продукты могут различаться по форме, размеру и качеству.

Ингредиенты	Количество, мин.–макс., г	Время, мин	Температура, °С	Встряхнуть/ перевернуть	Рекомендации
<b>Картофель и картофель фри</b>					
Тонкие ломтики замороженного картофеля фри	300–700	9–16	200	Встряхнуть	—
Толстые ломтики замороженного картофеля фри	300–700	11–20	200	Встряхнуть	—
Гратен (запеканка)	500	15–18	200	—	—
<b>Мясо и птица</b>					
Стейк	100–500	8–12	180	Перевернуть	—
Свинья отбивная	100–500	10–14	180	Перевернуть	Заверните в фольгу или подложите пергамент
Котлета для гамбургера	100–500	7–14	180	Перевернуть	—
Колбаски	100–500	13–15	200	Перевернуть	Заверните в фольгу
Куриные голени или крылышки	100–500	18–22	180	Перевернуть	Заверните в фольгу или подложите пергамент
Куриная грудка	100–500	10–15	180	—	Смажьте маслом или майонезом
<b>Закуски</b>					
Горячие рулеты, буррито, кесадилья и т. д.	100–400	8–10	200	Перевернуть	Подложите пергамент
Замороженные куриные нагетсы	100–500	6–10	200	Встряхнуть	—
Замороженные сырные шарики, обваленные в сухарях	100–400	8–10	180	—	—
Фаршированные овощи	100–400	10	160	—	Подложите пергамент
<b>Выпечка</b>					
Пирог	300	20–25	160	—	Используйте форму для выпечки или пергамент
Киш	400	20–22	180	—	Используйте форму для выпечки или пергамент
Кексы	300	15–18	200	—	Используйте форму для выпечки
Сладкая выпечка	400	20	160	—	Используйте форму для выпечки или пергамент

**Примечание.** Если вы используете непрогретый аэрогриль, то добавьте 3 минуты к времени приготовления.

## Чистка и обслуживание

Всегда очищайте прибор после использования. Перед очисткой отключите устройство от сети питания и подождите, пока устройство и все его части полностью остынут. Для более быстрого охлаждения извлеките поддон из корпуса устройства. Будьте осторожны, вынимайте поддон только за ручку.

Корпус аэрогриля протирайте влажной, а затем сухой мягкой тканью.

После приготовления жирной пищи сразу же очищайте решетку и поддон. Наденьте перчатки, возьмите большое количество бумажных полотенец и промокните масло на дне поддона и в контейнере для жидкости. Если дать жиру остыть, то он может загустеть и его будет труднее удалить с поверхности поддона и контейнера для жидкости. Будьте осторожны, чтобы не обжечься.

Поддон и решетка имеют антипригарное покрытие, поэтому не используйте для их чистки металлические предметы и агрессивные или абразивные моющие средства и губки. Помните, что покрытие легко повредить.

**Внимание!** Не помещайте поддон и решетку в воду или под струю воды сразу после приготовления. Из-за резкого перепада температур антипригарное покрытие может отслоиться. Перед чисткой поддона и решетки дождитесь, пока они остынут до комнатной температуры.

Тщательно вымойте поддон и решетку в теплой воде с использованием мягкого моющего средства и неабразивной губки и высушите их. Для удаления крупных остатков продуктов используйте деревянную или силиконовую лопатку.

Если грязь пристала к решетке или поддону, поместите решетку и поддон в емкость, заполненную горячей водой с добавлением мягкого моющего средства, оставьте примерно на 30 минут.

Всегда опустошайте двойной резервуар после использования! Не храните аэрогриль с маслом или водой в двойном резервуаре. После каждого использования промывайте двойной резервуар с помощью мягкого моющего средства и неабразивной губки. Тщательно просушивайте двойной резервуар перед установкой в устройство.

**Внимание!** Не выливайте масло в раковину или унитаз: частицы жира осядут на трубах и образуется засор. Рекомендуется выливать масло в бутылку, после чего ее выбрасывать.

Используйте мягкую нейлоновую щетку (в комплект не входит), чтобы очистить нагревательный элемент от остатков пищи. Перед очисткой нагревательного элемента убедитесь, что он полностью остыл, а прибор отключен от сети.

Не погружайте корпус аэрогриля в воду или другие жидкости и не мойте его под струей воды. Не допускайте попадания жидкостей, порошков и посторонних предметов внутрь корпуса устройства, в воздухозаборные и воздухоотводные отверстия, на органы управления и шнур питания. Не используйте для мытья никаких частей аэрогриля посудомоечную машину.

### Очистка системы подачи масла

1. Убедитесь, что двойной резервуар промыт после использования. Если это не так, промойте двойной резервуар с крышкой с использованием мягкого моющего средства и неабразивной губки и высушите их.

2. Наполните резервуар для масла водой с разведенной в ней лимонной кислотой (можно использовать 3% раствор лимонной кислоты). Не заполняйте резервуар для масла выше максимальной и ниже минимальной отметок. Закройте двойной резервуар крышкой и установите его в корпус аэрогриля.
3. Установите поддон с решеткой в корпус аэрогриля.
4. Подключите устройство к сети электропитания.
5. Нажмите на кнопку «Вкл/Выкл». На дисплее будут попеременно отображаться установленные по умолчанию параметры приготовления — 180 °С, 15 минут.
6. Нажмите на кнопку «Температура», а затем кнопкой «Меньше» установите температуру 80 °С.
7. Нажмите на кнопку «Таймер», а затем кнопкой «Больше» установите время 60 минут.
8. Установите максимальную длительность распыления, для этого нажимайте на кнопку «Масло» до тех пор, пока три индикатора длительности распыления масла не будут гореть. Неизменяемый цикл распыления масла в ручной настройке — каждые 4 минуты.
9. Нажмите на кнопку «Старт/Стоп». Устройство начнет работу. Во время распыления устройство будет приостанавливать работу, а после распыления — автоматически ее возобновлять.
10. По окончании приготовления сначала отключится нагреватель, а через небольшой промежуток времени — вентилятор, устройство подаст несколько звуковых сигналов и перейдет в спящий режим.
11. Дождитесь полного остывания прибора и опустошите резервуар для масла, если в нем осталась вода с лимонной кислотой. Промойте двойной резервуар с крышкой, как указано в пункте 1.
12. Для очистки от остатков лимонной кислоты наполните резервуар для масла чистой водой комнатной температуры. Не заполняйте резервуар для масла выше максимальной и ниже минимальной отметок. Закройте двойной резервуар крышкой и установите его в корпус аэрогриля.
13. Повторите действия, описанные в пунктах 5–10.
14. Дождитесь полного остывания прибора и опустошите резервуар для масла, если в нем осталась вода.
15. Повторите действия, описанные в пункте 5.
16. Чтобы удалить остатки воды из системы подачи масла, необходимо включить распыление с пустым резервуаром для масла. Для этого установите максимальную длительность распыления, как описано в пункте 8.
17. Нажмите на кнопку «Старт/Стоп». Устройство начнет работу. Во время распыления устройство будет приостанавливать работу, а после распыления — автоматически ее возобновлять.
18. После 2 распылений выключите устройство, нажав на кнопку «Вкл/Выкл», сначала отключится нагреватель, а через небольшой промежуток времени — вентилятор, устройство подаст несколько звуковых сигналов и перейдет в спящий режим. Цикл очистки системы подачи масла завершен.

**Очистка системы подачи воды**

1. Убедитесь, что двойной резервуар промыт после использования. Если это не так, промойте двойной резервуар с крышкой с использованием мягкого моющего средства и неабразивной губки и высушите их.
2. Наполните резервуар для воды водой с разведенной в ней лимонной кислотой (можно использовать 3% раствор лимонной кислоты). Не заполняйте резервуар для воды выше максимальной и ниже минимальной отметок. Закройте двойной резервуар крышкой и установите его в корпус аэрогриля.
3. Установите поддон с решеткой в корпус аэрогриля.
4. Подключите устройство к сети электропитания.
5. Нажмите на кнопку «Вкл/Выкл». На дисплее будут попеременно отображаться установленные по умолчанию параметры приготовления — 180 °С, 15 минут.
6. Нажмите на кнопку «Температура», а затем кнопкой «Меньше» установите температуру 80 °С.
7. Нажмите на кнопку «Таймер», а затем кнопкой «Больше» установите время 60 минут.
8. Установите максимальную длительность распыления, для этого нажимайте на кнопку «Вода» до тех пор, пока три индикатора длительности распыления воды не будут гореть. Неизменяемый цикл распыления воды в ручной настройке — каждые 2 минуты.
9. Нажмите на кнопку «Старт/Стоп». Устройство начнет работу. Во время распыления устройство будет приостанавливать работу, а после распыления — автоматически ее возобновлять.
10. По окончании приготовления сначала отключится нагреватель, а через небольшой промежуток времени — вентилятор, устройство подаст несколько звуковых сигналов и перейдет в спящий режим.
11. Дождитесь полного остывания прибора и опустошите резервуар для воды, если в нем осталась вода с лимонной кислотой. Промойте двойной резервуар с крышкой, как указано в пункте 1.
12. Для очистки от остатков лимонной кислоты наполните резервуар для воды чистой водой комнатной температуры. Не заполняйте резервуар для воды выше максимальной и ниже минимальной отметок. Закройте двойной резервуар крышкой и установите его в корпус аэрогриля.
13. Повторите действия, описанные в пунктах 5–10.
14. Дождитесь полного остывания прибора и опустошите резервуар для воды, если в нем осталась вода.
15. Повторите действия, описанные в пункте 5.
16. Чтобы удалить остатки воды из системы подачи воды, необходимо включить распыление с пустым резервуаром для воды. Для этого установите максимальную длительность распыления, как описано в пункте 8.
17. Нажмите на кнопку «Старт/Стоп». Устройство начнет работу. Во время распыления устройство будет приостанавливать работу, а после распыления — автоматически ее возобновлять.
18. После 2 распылений выключите устройство, нажав на кнопку «Вкл/Выкл», сначала отключится нагреватель, а через небольшой промежуток времени — вентилятор, устройство подаст несколько звуковых сигналов и перейдет в спящий режим. Цикл очистки системы подачи воды завершен.

## Уход и хранение

Перед каждым приготовлением смазывайте поддон и решетку кисточкой, смоченной в растительном масле. Это поможет продлить срок службы антипригарного покрытия.

Перед тем как убрать прибор на хранение очистите его, как описано в главе «Чистка и обслуживание». Убедитесь, что все части прибора высохли, и соберите устройство.

**Внимание!** Не храните гриль с растительным или оливковым маслом и водой в двойном резервуаре.

Храните аэрогриль в сухом и прохладном месте, недоступном для детей. Шнур питания наматывайте на держатель для шнура питания.

**Внимание!** Запрещено наматывать шнур питания на нагретый или подключенный к сети питания прибор. Дождитесь, пока прибор полностью остынет, а затем наматывайте шнур на держатель для шнура.

На длительное хранение убирайте устройство в пакет или коробку для защиты от пыли.

## Устранение неполадок

### Устройство не включается, индикация не горит

Возможная причина	Решение
Нет напряжения в сети	Проверьте наличие напряжения в сети
Сработала защита от перегрева	Отключите устройство от сети питания и обратитесь в сервисный центр

### Блюдо не приготовилось до конца

Возможная причина	Решение
Вы положили на решетку в поддон слишком много ингредиентов или ингредиенты нарезаны слишком крупно	Уменьшите количество ингредиентов, измените способ нарезки
Недостаточное время приготовления	Увеличьте время таймера
Недостаточная температура приготовления	Увеличьте температуру приготовления
Продукты слишком плотно лежат на решетке в поддоне	Попробуйте несколько раз в процессе приготовления вытаскивать поддон и встряхивать или переворачивать ингредиенты для равномерного приготовления. Ингредиенты лучше укладывать не плотно друг к другу, а так, чтобы между ними оставалось как можно больше пространства. В таком случае приготовление будет более эффективным

**Ингредиенты обжариваются неравномерно**

Возможная причина	Решение
Некоторые ингредиенты необходимо встряхивать или перемешивать по истечении половины времени приготовления	По истечении половины времени приготовления достаньте поддон за ручку и перемешайте или встряхните ингредиенты в поддоне

**Блюдо приготовилось без хрустящей корочки**

Возможная причина	Решение
Вы использовали тип продуктов, который предназначен для приготовления в традиционной фритюрнице, или готовили с распылением воды	Используйте продукты, которые предназначены для запекания в духовке, или готовьте с распылением масла

**Поддон не вставляется в корпус**

Возможная причина	Решение
Вы уложили в поддон слишком много продуктов	Не переполняйте поддон
Часть продуктов осталась в корпусе аэрогриля	Выньте поддон из корпуса аэрогриля. Отключите аэрогриль от сети питания и подождите, пока он остынет. Очистите от загрязнений внутреннюю часть корпуса аэрогриля. Это можно сделать мягкой щеткой или слегка влажной мягкой тканью. Очистите поддон аэрогриля с внешней стороны

**Из аэрогриля выходит белый дым**

Возможная причина	Решение
Вы готовите жирные ингредиенты, и в поддон попадает много масла или жира, которые нагреваются и дают белый дым	Готовьте жирные продукты в панировке или подкладывайте пергаментную бумагу или фольгу
Поддон содержит остатки жира после предыдущего использования	Очищайте устройство после каждого использования

### Картофель фри из свежего картофеля не хрустящий

Возможная причина	Решение
Вы не вымочили картофель в воде перед обжаркой	Готовьте свежий картофель, как описано в разделе «Советы»
Вы не обсушили картофель перед обжаркой	
Вы не добавили масло перед обжаркой	

### Картофель фри пересушен

Возможная причина	Решение
Тонкие ломтики	Нарежьте картофель толще
Слишком долгое время приготовления	Уменьшите время приготовления. Проверьте степень готовности картофеля при встряхивании

### Вода не распыляется в поддон

Возможная причина	Решение
Нет или мало воды в резервуаре для воды (правый отсек двойного резервуара)	Долейте в резервуар для воды чистую фильтрованную или кипяченую воду комнатной температуры. Не наливайте воду выше максимальной и ниже минимальной отметки
Двойной резервуар не установлен или установлен неправильно	Установите двойной резервуар в корпус аэрогриля. При установке в корпус открывается клапан на дне резервуара для воды, и вода начинает поступать внутрь устройства
Возможно, неисправна помпа или плата управления	Обратитесь в сервисный центр
Включен режим «Без распыления»	Нажмите на кнопку «Режим», чтобы включить режим «С распылением», индикатор «Без распыления» погаснет, индикатор «С распылением» и кнопки «Масло» и «Вода» загорятся
Включен режим «С распылением», но распыление воды выключено	Нажмите на кнопку «Вода», она начнет мигать, индикатор длительности распыления воды загорится

**Масло не распыляется в поддон**

Возможная причина	Решение
Нет или мало масла в резервуаре для масла (левый отсек двойного резервуара)	Долейте в резервуар для масла растительное или оливковое масло комнатной температуры без добавления специй. Не наливайте масло выше максимальной и ниже минимальной отметки
Двойной резервуар не установлен или установлен неправильно	Установите двойной резервуар в корпус аэрогриля. При установке в корпус открывается клапан на дне резервуара для масла, и масло начинает поступать внутрь устройства
Возможно, неисправна помпа или плата управления	Обратитесь в сервисный центр
Включен режим «Без распыления»	Нажмите на кнопку «Режим», чтобы включить режим «С распылением», индикатор «Без распыления» погаснет, индикатор «С распылением» и кнопки «Масло» и «Вода» загорятся
Включен режим «С распылением», но распыление масла выключено	Нажмите на кнопку «Масло», она начнет мигать, индикатор длительности распыления масла загорится

**Кнопки «Вода» и «Масло» не активны**

Возможная причина	Решение
Включен режим «Без распыления», горит индикатор «Без распыления»	Нажмите на кнопку «Режим», чтобы включить режим «С распылением», индикатор «Без распыления» погаснет, индикатор «С распылением» и кнопки «Масло» и «Вода» загорятся, эти кнопки будут активны

Если возникла какая-нибудь неисправность, устройство выключится и отобразит сообщение об ошибке на дисплее. Расшифровать код ошибки поможет следующая таблица.

Код ошибки	Возможная причина	Решение
E1	Обрыв цепи датчика температуры	Обратитесь в сервисный центр
E2	Короткое замыкание датчика температуры	

Если ваша ситуация не отображена выше, пишите нам на адрес [info@kitfort.ru](mailto:info@kitfort.ru), приложив фотографии или видеофайлы, фиксирующие вашу проблему. Пришлите также фотографию наклейки с серийным номером, расположенной на дне или на задней части корпуса устройства.

По вопросам приобретения расходных материалов или аксессуаров пишите нам на [osh@kitfort.ru](mailto:osh@kitfort.ru).

## Технические характеристики

1. Напряжение: ~220–240 В, 50/60 Гц
2. Мощность: 1800 Вт
3. Класс защиты от поражения электрическим током: I
4. Количество программ приготовления: 8
5. Емкость поддона: 7 л
6. Емкость резервуара для воды: 280 мл
7. Емкость резервуара для масла: 280 мл
8. Температура: 80–200 °С с шагом 5 °С
9. Таймер: 1–60 мин с шагом 1 мин
10. Длительность распыления:
  - масла: 0,4, 0,5 или 0,6 с
  - воды: 5, 6 или 7 с
11. Управление: сенсорное
12. Уровень шума: ≤65 дБ
13. Длина шнура: 0,7 м
14. Размер устройства: 309 × 392 × 321 мм
15. Размер упаковки: 370 × 348 × 357 мм
16. Вес нетто: 6,4 кг
17. Вес брутто: 7,2 кг

Срок службы: 2 года

Срок гарантии: 1 год

Товар сертифицирован:



Производитель: Нинбо Кэрлайн Илектрик Эплаенс Ко., Лтд. №558, Вэйер Роуд, Аньдун Индастриэл Зоун, Ханчжоу Бэй Нью Зоун, Нинбо, Китай.

Импортер: ООО «Аэро-Трейд». 197022, г. Санкт-Петербург, ул. Инструментальная, д. 3, литера П, помещ. 3-Н.

Страна происхождения: Китай.

Уполномоченная организация для принятия претензий на территории РФ: ООО «Аэро-Трейд». 197022, г. Санкт-Петербург, ул. Инструментальная, д. 3, литера П, помещ. 3-Н.

Горячая линия производителя: 8-800-775-56-87 (пн-пт с 9:30 до 17:30 по московскому времени), [info@kitfort.ru](mailto:info@kitfort.ru)

Адреса сервисных центров вы можете узнать у оператора горячей линии или на сайте [kitfort.ru](http://kitfort.ru)

Требуется особая утилизация. Во избежание нанесения вреда окружающей среде необходимо отделить данный объект от обычных отходов и утилизировать его наиболее безопасным способом, например, сдать в специальные места по утилизации.

Месяц и год изготовления указаны на нижней стороне упаковочной коробки.

Производитель имеет право на внесение изменений в дизайн, комплектацию, а также в технические характеристики изделия в ходе совершенствования своей продукции без дополнительного уведомления об этих изменениях.

### **Условия гарантии**

Механическое повреждение корпуса, аксессуаров или составных частей устройства не является гарантийным случаем.

Повреждение антипригарного покрытия поддона и решетки вследствие мойки в посудомоечной машине и очистки жесткими предметами или абразивными моющими средствами, а также по причине несвоевременной очистки или резкого перепада температур не является гарантийным случаем.

Повреждение антипригарного покрытия поддона и решетки вследствие использования металлических вилок, лопаток, ножей и прочих кухонных приборов из металла не является гарантийным случаем.

Засорение систем подачи воды и подачи масла не является гарантийным случаем. Во избежание образования отложений требуется заливать в резервуар для воды только чистую фильтрованную или кипяченую воду комнатной температуры, а в резервуар для масла только оливковое или растительное масло комнатной температуры без добавления специй, а также необходимо регулярно проводить очистку систем подачи, как это указано в главе «Чистка и обслуживание».

Выход прибора из строя вследствие попадания жидкостей, порошков и посторонних предметов внутрь корпуса устройства, в воздухозаборные и воздухоотводные отверстия, на органы управления и шнур питания не является гарантийным случаем.

## **Меры предосторожности**

Пожалуйста, внимательно прочтите инструкцию по эксплуатации. Обратите особое внимание на меры предосторожности. Всегда держите инструкцию под рукой.

1. Устройство предназначено для использования в бытовых условиях и может применяться в квартирах, загородных домах, гостиничных номерах, офисах и других подобных местах для непромышленной и некоммерческой эксплуатации.
2. Используйте аэрогриль только по назначению и в соответствии с указаниями, изложенными в этом руководстве. Нецелевое использование устройства будет считаться нарушением условий надлежащей эксплуатации.
3. Перед подключением устройства к электрической розетке убедитесь, что параметры электропитания, указанные на нем, совпадают с параметрами используемого источника питания.

4. Для предотвращения поражения электрическим током не погружайте устройство в воду и другие жидкости.
5. Не переносите аэрогриль, взявшись за шнур питания. Не тяните за шнур питания при отключении вилки от розетки.
6. Не используйте устройство, если шнур питания, вилка или другие части аэрогриля повреждены. Во избежание поражения электрическим током не разбирайте устройство самостоятельно — для его ремонта обратитесь к квалифицированному специалисту. Помните, неправильная сборка устройства повышает опасность поражения электрическим током при эксплуатации.
7. Детям, людям с ограниченными физическими, сенсорными или умственными способностями, а также лицам, не обладающим достаточными знаниями и опытом, разрешается пользоваться аэрогрилем только под контролем лиц, ответственных за их безопасность, или после инструктажа по эксплуатации устройства. Не позволяйте детям играть с прибором.
8. Контролируйте работу аэрогриля, когда рядом находятся дети или домашние животные.
9. Не включайте аэрогриль с пустым поддоном. Это может привести к повреждению устройства. Никогда не используйте поддон без решетки.
10. Если из корпуса устройства вытекает жир, сок, вода или иные жидкости, прибором пользоваться нельзя.
11. Не оставляйте работающий прибор без присмотра. Выключите его и отключите от сети или источника питания, если не используете прибор длительное время или перед проведением обслуживания. Помните, оставленный без присмотра прибор может стать источником возгорания!
12. Корпус прибора может сильно нагреваться во время работы. Не касайтесь горячих поверхностей руками. Будьте осторожны! Возможен риск получения ожога!
13. Приготовленное в аэрогриле блюдо горячее. Проверяйте температуру блюда перед тем, как его употребить.
14. Установите устройство на ровную горизонтальную сухую поверхность вдали от источников тепла. Не перекрывайте воздухозаборные отверстия и воздухоотводные отверстия сзади и по бокам прибора. Оставьте сверху и по бокам как минимум 15 см свободного пространства для нормальной циркуляции воздуха. Сзади аэрогриля следует оставить как минимум 20 см свободного пространства для того, чтобы горячий воздух, выходящий из воздухоотводных отверстий, не повредил предметы, находящиеся слишком близко. Не устанавливайте аэрогриль рядом с занавесками, шторами и прочими легковоспламеняющимися материалами. Устанавливайте прибор так, чтобы дети не могли случайно дотронуться до горячих поверхностей прибора.
15. Не пытайтесь обойти блокировку включения устройства.
16. Не допускайте падения аэрогриля и не подвергайте его ударам.
17. Храните устройство в недоступных детям местах.
18. Используйте только предлагаемые производителем аксессуары или комплектующие. Использование иных дополнительных принадлежностей может привести к поломке устройства или получению травм.
19. Прибор имеет нагреваемую поверхность. Лица, не чувствительные к нагреву, должны быть осторожны при пользовании прибором.

20. При повреждении шнура питания его замену во избежание опасности должны производить изготовитель, сервисная служба или подобный квалифицированный персонал.
21. Не допускайте попадания жидкостей, порошков и посторонних предметов внутрь корпуса устройства, в воздухозаборные и воздухоотводные отверстия, на органы управления и шнур питания.
22. Корпус аэрогриля, поддон и решетка могут сильно нагреваться во время приготовления, будьте осторожны при вынимании поддона. Вытаскивайте поддон только за ручку. Ставьте извлеченный поддон на термостойкую поверхность. Не наклоняйтесь над поддоном, чтобы не обжечься выходящими паром, брызгами масла, жира или воды.
23. Не используйте металлические предметы для переворачивания и снятия пищи с устройства, чтобы не поцарапать антипригарное покрытие. Используйте термостойкие пластиковые, силиконовые или деревянные лопатки.
24. Не помещайте поддон с решеткой в воду или под струю воды сразу после приготовления. Из-за резкого перепада температур антипригарное покрытие может отслоиться. Запрещено мыть поддон и решетку в посудомоечной машине: мойка под давлением воды и используемые в посудомоечных машинах средства могут повредить антипригарное покрытие.
25. Через 2 часа работы без перерыва рекомендуется сделать перерыв на 30 минут во избежание перегрева.
26. Заливайте в резервуар для воды только чистую фильтрованную или кипяченую воду комнатной температуры. Заливайте в резервуар для масла только оливковое или растительное масло комнатной температуры без добавления специй.
27. Не наливайте в резервуар для масла воду и в резервуар для воды — растительное или оливковое масло.
28. Не заливайте в резервуар для масла никакие другие жидкости, кроме оливкового или растительного масла без добавления специй. Не заливайте в резервуар для воды никакие другие жидкости, кроме воды.
29. Не включайте распыление воды, когда двойной резервуар не установлен, резервуар для воды пуст или уровень воды ниже минимально допустимого. Не включайте распыление масла, когда двойной резервуар не установлен, резервуар для масла пуст или уровень масла ниже минимально допустимого.
30. Всегда опустошайте двойной резервуар после использования! Не храните аэрогриль с маслом или водой в двойном резервуаре. Не выливайте масло в раковину или унитаз: частицы жира осядут на трубах и образуется засор. Рекомендуется выливать масло в бутылку, после чего ее выбрасывать.
31. Всегда устанавливайте двойной резервуар в устройство, даже если будете готовить без распыления воды или масла. Так в отверстия в месте установки двойного резервуара не попадут посторонние предметы.
32. Запрещено наматывать шнур питания на нагретый или подключенный к сети питания прибор. Дождитесь, пока прибор полностью остынет, а затем намотайте шнур на держатель для шнура.

## ПРИЛОЖЕНИЕ KITFORT

- Удобный каталог
- Интересный контент
- Отзывы и обзоры реальных покупателей
- Техническая поддержка



App Store



Google Play

Скачивайте приложение Kitfort



**Сырты  
қытырлақ,  
іші нәзік!**

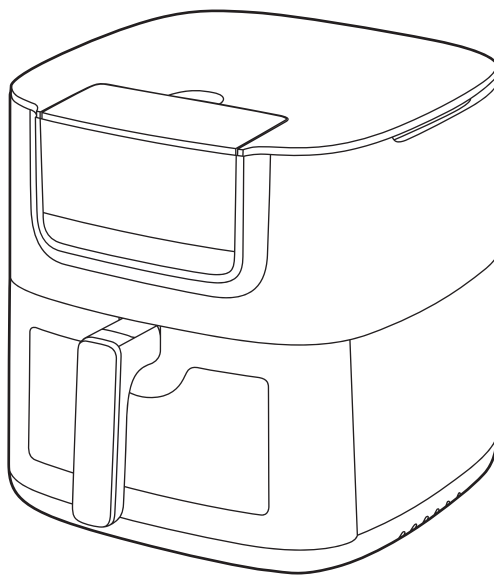

**КТ-8159**  
**аэрогрилі**

KZ

## Жалпы мәліметтер

КТ-8159 аэрогрильді стильді дизайнға ие және рұқсат етіңіз көптеген өнімдерді май қоспай пісіріңіз, олар шырынды және қытырлақ болады.

Пісіру кезінде жұмыс істейтін желдеткіш ыстық ауа айналымын жасайды. Осының арқасында өнімдер барлық жағынан біркелкі дайындалады, ал пісіру процесінің өзі үнемі бақылауды қажет етпейді. Аэрогрильде пісірген кезде, тағам ішкі жағынан нәзік және сыртынан жақсы пісірілген, ал ол іс жүзінде күйіп кетпейді (бастысы — температура мен таймер уақытын дұрыс орнату).

Құрылғы су ыдысы мен май ыдысынан тұратын қос резервуармен жабдықталған. Су ыдысынан су сорғымен (су сорғысы) науаға шашырайды, ол пісіру кезінде жоғары температураға байланысты буға айналады. Осы пісіру технологиясының арқасында өнімдер нәзік, шырынды және жұмсақ болады. Май ыдысынан май сорғымен науаға шашыратылады. Майды шашырату тауық, балықты немесе етті щеткамен майлау қажеттілігін жояды, көп күш жұмсамай-ақ қытырлақ қыртысты жасауға көмектеседі, сонымен қатар маймен қуырумен салыстырғанда пайдалы және пайдалы тағам жасайды.

Құрылғы екі жұмыс режимімен жабдықталған-бүрку және бүрку жоқ. Су мен май таңдалған автоматты пісіру бағдарламасына байланысты кесте бойынша шашыратылады, сонымен қатар судың бүрку ұзақтығын өзгерту мүмкіндігі қарастырылған — 5, 6 немесе 7 секунд, май — 0,4, 0,5 немесе 0,6 секунд. Егер бүрку қолмен қосылса немесе пісіру параметрлері қолмен таңдалса, онда майды бүрку әр 4 минут сайын, суды бүрку әр 2 минут сайын қосылады. Бүркусіз режимде бүрку жүзеге асырылмайды.

Аэрогриль сенсорлық басқарумен және 8 автоматты пісіру бағдарламасымен жабдықталған: әдепкі бойынша 4 бағдарламада май бүрку, 2 бағдарламада су бүрку және 2 бағдарламада бүрку өшірулі. Бағдарламалар белгілі бір тағамдарға арналған дайын параметрлер шаблондарын пайдалануға мүмкіндік береді, сондықтан температура мен пісіру уақытын өзіңіз реттеудің қажеті жоқ. Қажет болса, алдын ала орнатылған параметрлерді өзгертуге болады. Сіз кез-келген автоматты бағдарламада және қолмен орнатуда май бүркуді немесе су бүркуді қосуға және өшіруге, сондай-ақ май/су бүрку ұзақтығын өзгертуге болады. Жұмыс кезінде температура мен таймердің қалған уақыты дисплейде кезектесіп көрсетіледі. Қарау терезесі арқылы пісіру процесі көрінеді. Таймер уақыты аяқталғаннан кейін аэрогриль автоматты түрде өшеді. Тұрақты жад электр қуаты өшірілген жағдайда пайдаланылатын пісіру параметрлерін 2 сағат бойы сақтауға мүмкіндік береді.

Өнімдер паллетке орнатылған арнайы торда дайындалады. Торға және паллеттің ішкі бетіне жабыспайтын жабын қолданылады. Паллет пен торды алып тастау және тазалау оңай.

## Жинақтау

1. Аэрогриль — 1 дана
  - Корпус — 1 дана
  - Паллет — 1 дана
  - Паллет тұтқасы — 1 дана
  - Тор — 1 дана
  - Қақпағы бар қос резервуар — 1 дана
2. Пайдалану жөніндегі нұсқаулық — 1 дана
3. Коллекциялық магнит — 1 дана\*

\*қосымша

## Аэрогриль құрылғысы

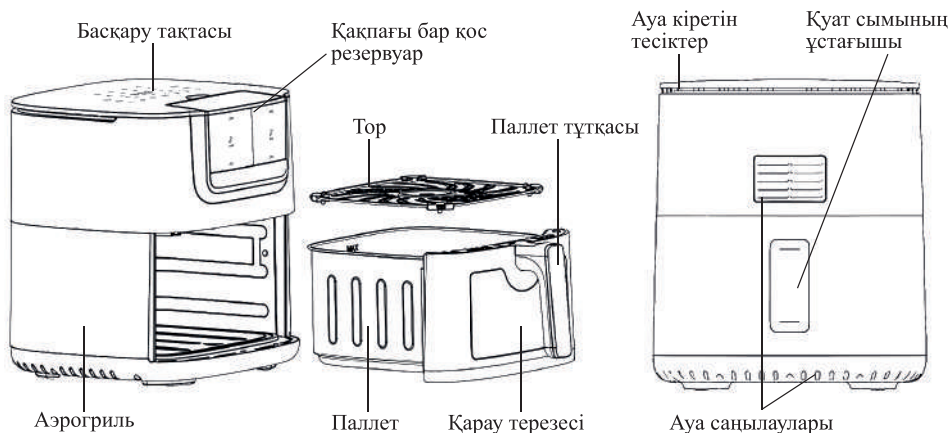

*Аэрогрильдің жұмыс принципі* жұмыс ыдысының ішіндегі жылытқыштан ауа ағындарының конвекциясына негізделген. Аэрогрильдің жоғарғы жағында орналасқан желдеткіш қыздыру элементімен (құбырлы электр жылытқышы) жоғары температураға дейін қыздырылған ауа массаларын қозғалысқа келтіреді. Ыстық ауа аэрогрильдің жұмыс ыдысының ішінде айналады және тағамды қажетті температураға дейін қыздырады.

**Қақпағы бар қос резервуар** май ыдысынан (сол жақтағы бөлім) және су ыдысынан (оң жақтағы бөлім) тұрады. Егер су бүрку қосулы болса, су ыдысындағы су сорғымен пісіру температурасына дейін қыздырылған науаға беріледі, онда ол буға айналады. Егер май бүрку қосулы болса, май ыдысындағы май сорғымен науаға шашыратылады. Суды немесе майды бүрку кезінде желдеткіш пен жылытқыш жұмысын тоқтатады.

Өнімдер аэрогриль науасының ішіне алдын ала орнатылған **торға** қойылады.

**Назар аударыңыз!** Ешқашан торсыз паллет қолданбаңыз.

**Қарау терезесінің** арқасында сіз пісіру процесін басқара аласыз.

Аэрогрильде таймер уақытын 1 минуттан 60 минутқа дейін 1 минуттық қадаммен реттеуге болады. Пісіру температурасын 5 °С қадаммен 80-ден 200 °С-қа дейін орнатуға болады.

Таймер уақыты аяқталғаннан кейін дисплейде «OFF» деген жазу пайда болады. Алдымен жылытқыш өшеді, ал аз уақыттан кейін желдеткіш өшеді, дисплей сөніп, құрылғы бірнеше дыбыстық сигнал береді. Осыдан кейін құрылғы ұйқы режиміне өтеді: басқару тақтасында тек «Қосу/Өшіру» түймесі жанады. Аэрогрильді кез келген уақытта «Қосу/Өшіру» түймесі арқылы қолмен өшіруге болады.

Сақтау үшін қуат сымын **қуат сымының ұстағышына** орауға болады.

**Назар аударыңыз!** Қуат сымын қыздырылған немесе желіге қосылған құрылғыға орауға тыйым салынады. Құрылғы толығымен салқындағанша күтіңіз, содан кейін сымды сым ұстағышына ораңыз.

## Басқару тақтасы

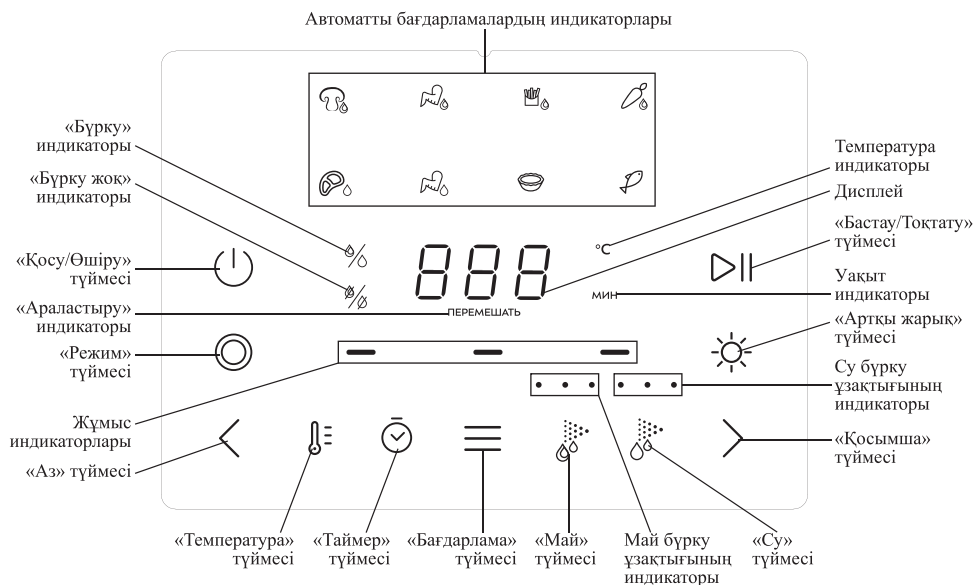

Құрылғыны қуат көзіне қосқан кезде дыбыстық сигнал естіледі, басқару тақтасы бір рет жыпылықтайды, содан кейін дыбыстық сигнал қайтадан естіледі және басқару тақтасында тек «Қосу/Өшіру» түймесі жанады.

**«Қосу/Өшіру» түймесі** құрылғыны қосады және өшіреді. Бірінші басу құрылғыны қамтиды, барлық автоматты бағдарламалардың индикаторлары, «Бүрку» индикаторы және барлық түймелер жанады. Дисплейде әдепкі пісіру параметрлері кезектесіп көрсетіледі — 180 °С, 15 минут. Температура көрсетілген кезде температура индикаторы жанады, уақыт көрсетілген кезде уақыт индикаторы жанады.

**Ескертулер.** 1 минуттық әрекетсіздіктен кейін құрылғы ұйқы режиміне өтеді, басқару тақтасында тек «Қосу/Өшіру» түймесі жанады.

Құрылғы тұрақты жадпен жабдықталған: құрылғы жұмыс істеп тұрған кезде қуат өшірілген жағдайда, қолданылатын пісіру параметрлері 2 сағат бойы сақталады. Қуат қосылғаннан кейін аэрогриль берілген параметрлермен жұмысын жалғастырады. Егер көп уақыт өтсе, пісіру параметрлері қалпына келтіріледі. Сақ болыңыз: егер сіз электр қуатының қашан қосылатынын білмесеңіз, құрылғыны қуат көзінен ажырату ұсынылады.

**Дисплейде** кері санақ пен температура кезектесіп көрсетіледі. Температураны көрсеткенде **температура индикаторы** жанады, уақытты көрсеткенде **уақыт индикаторы** жанады.

**«Режим» түймесі** аэрогрильдің екі жұмыс режимінің бірін таңдауға мүмкіндік береді: бұрку немесе бұрку жоқ. Бұрку режимі таңдалған кезде **«Бұрку» индикаторы** жанады. Бұрку таңдалған автоматты пісіру бағдарламасына байланысты кесте бойынша жүзеге асырылады. Егер бұрку қолмен қосылса немесе пісіру параметрлері қолмен таңдалса, онда майды бұрку әр 4 минут сайын, суды бұрку әр 2 минут сайын қосылады. Бүріккішсіз режим таңдалған кезде **«Бұрку жоқ» индикаторы** жанады, «Май» және «Су» түймелері жанбайды. Әдепкі бойынша, құрылғыны қосқаннан кейін «Бұрку» режимі таңдалады.

**Ескерту.** Бүріккішсіз аэрогрильді пайдалану үшін қос резервуарды толтырмай орнату керек, осылайша қос резервуарды орнату орнындағы тесіктерге бөгде заттар кірмейді.

**«Бағдарлама» түймесі** 8 автоматты бағдарламаның бірін таңдауға мүмкіндік береді: «Саңырауқұлақтар», «Май шашатын тауық қанаттары», «Картоп фри», «Көкөністер», «Стейк», «Су шашатын тауық қанаттары», «Тарт» және «Балық» немесе бағдарламаны өшіріңіз. Әдепкі бойынша, құрылғыны қосқаннан кейін қолмен орнату қосылады, бағдарлама таңдалмайды, «Бағдарлама» түймесін бірінші рет басу «Саңырауқұлақтар» бағдарламасын қамтиды. Бағдарламалар циклдік түрде ауысады. Бағдарламаны өшіру және қолмен орнатуға оралу үшін барлық автоматты бағдарламалардың индикаторлары үздіксіз жанғанша «Бағдарлама» түймесін басыңыз. Пісіру кезінде «Бағдарлама» түймесі жанбайды.

**Ескерту.** Ингредиенттер пішіні, өлшемі, көлемі және сапасы бойынша әртүрлі болғандықтан, автоматты бағдарламаны таңдау оның әдепкі бойынша орнатылған пісіру параметрлерінің оңтайлы болуын қамтамасыз ете алмайды. Олар шамамен.

**Автоматты бағдарлама индикаторлары** құрылғыны қосқаннан кейін үздіксіз жанады. «Бағдарлама» түймесін басқан кезде таңдалған бағдарламаның индикаторы жыпылықтайды, сонымен қатар су немесе май берудің әдепкі ұзақтығы көрсетіледі. Қолмен орнату таңдалғанда, барлық бағдарламалардың индикаторлары үздіксіз жанады. Пісіру басталғаннан кейін таңдалған бағдарламаның индикаторы үздіксіз жанып тұрады, ал қалған бағдарламалардың индикаторлары сөнеді. Әр бағдарлама үшін дисплейде көрсетілетін уақыт пен температура мәндері берілген. «Тарт» пен «Балықтан» басқа бағдарламалардың әрқайсысында бұрку параметрлері алдын ала орнатылған: «Саңырауқұлақтар», «Май шашатын тауық қанаттары», «Картоп фри» және «Көкөністер» бағдарламаларында май бұрку, «Стейк» және «Су шашатын тауық қанаттары» бағдарламаларында су бұрку.

Бүріккіш режимде «**Май**» түймесін басу майды бүрку ұзақтығын қосуға және таңдауға, сондай — ақ майды бүркүді өшіруге, ал «**Су**» түймесін басу арқылы суды бүрку ұзақтығын қосуға және таңдауға, сондай-ақ су бүркүді өшіруге мүмкіндік береді. Май бүрку ұзақтығын таңдағанда, **май бүрку ұзақтығының индикаторлары**, су бүрку ұзақтығын таңдағанда — **су бүрку ұзақтығының индикаторлары** жанады. Индикаторлар неғұрлым көп жанса, бүрку ұзақтығы соғұрлым ұзақ болады. Төменде индикаторға сәйкес май мен судың бүрку ұзақтығы көрсетілген кесте берілген.

	Бүрку ұзақтығының көрсеткіштері	Бүрку ұзақтығы, с
Май	•	0,4
	• •	0,5
	• • •	0,6
Су	•	5
	• •	6
	• • •	7

Май бүріккішін орнату кезінде «Май» түймесі жыпылықтайды. Май бүріккішін өшіру үшін май бүрку ұзақтығының индикаторлары сөнгенше және «Май» түймесі жыпылықтағанша «Май» түймесін басыңыз. Су бүріккішін орнату кезінде «Су» түймесі жыпылықтайды. Су бүріккішті өшіру үшін су бүріккішінің ұзақтығы шамдары сөнгенше және «Су» түймесі жыпылықтағанша «Су» түймесін басыңыз. Бүріккішпен пісіру кезінде бүрку ұзақтығының сәйкес су немесе май бүрку индикаторы (немесе индикаторлары) үздіксіз жанып тұрады, кідірту кезінде «Май» немесе «Су» түймесі (таңдалған май немесе су бүркуіне байланысты) жыпылықтайды. Бүрку опцияларын таңдалған автоматты бағдарламада және колмен конфигурацияда өзгертуге болады.

Пісіру кезінде май немесе су бүрку кезінде құрылғы жұмысын тоқтатады (желдеткіш пен жылытқыш өшеді) және бүркуден кейін оны автоматты түрде жалғастырады.

**Ескерту.** Сіз бір уақытта май мен су бүріккішін қоса алмайсыз. Бүріккішті немесе майды немесе суды таңдау керек.

«**Температура**» және «**Таймер**» түймелері температура мен уақыт параметрлерін сәйкесінше реттеуге мүмкіндік береді. «Температура» түймесін басқаннан кейін ол дисплейде температура мәндерін көрсеткен кезде жыпылықтайды. «Таймер» түймесін басқаннан кейін, дисплей уақыт мәндерін көрсеткен кезде ол жыпылықтайды.

«**Аз**» және «**Қосымша**» түймелер температура мен пісіру уақытын реттеуге арналған. Дисплейде уақыт көрсетілгенде, оны 1 минуттан 60 минутқа дейін 1 минуттық қадаммен реттеуге болады. Дисплейде температура көрсетілген кезде оны 5 °C қадаммен 80-ден 200 °C-қа дейін реттеуге болады.

«**Бастау/Тоқтату**» түймесі тағамды дайындау процесін бастайды және тоқтатады. Пісіру параметрлерін реттегеннен кейін «Бастау/Тоқтату» түймесін басыңыз, құрылғы жұмыс істей бастайды. Пісіру кезінде процесті тоқтату қажет болса, «Бастау/Тоқтату» түймесін тағы бір рет басыңыз.

**Жұмыс индикаторлары** пісіру кезінде дәйекті түрде жанады және сөнеді, ал кідірту кезінде жыпылықтайды.

Автоматты бағдарламаны таңдау кезінде дисплейде **«Араластыру» индикаторы** үздіксіз жанады, егер ол араластыру туралы еске салғыш болса. Пісіру кезінде құрылғы бірнеше дыбыстық сигнал береді, «Араластыру» шамы жанып, жыпылықтайды. Паллетті араластырып, корпусқа қайта орнатқаннан кейін аэрогриль дыбыстық сигнал береді және бұрынғы параметрлермен пісіруді жалғастырады, «Араластыру» индикаторы сөнеді.

**Ескерту.** Егер өнімдерді араластыру қажеттілігі туралы ескерту май немесе су бүрку сәтіне сәйкес келсе, құрылғы алдымен бүрку процесін орындайды: дисплейде «Араластыру» индикаторы жанып, жыпылықтайды, құрылғы жұмысын тоқтатады, бірнеше дыбыстық сигнал береді және бүркуді жүзеге асырады, содан кейін жұмысын жалғастырады, «Араластыру» индикаторы жыпылықтайды. Паллетті араластырып, корпусқа қайта орнатқаннан кейін, аэрогриль бұрынғы параметрлермен пісіруді жалғастырады, «Араластыру» индикаторы сөнеді.

**Назар аударыңыз!** Май немесе су бүрку кезінде науаны тартып алмаңыз.

Өнімдерді араластыру қажеттілігі туралы ескерту барлық автоматты бағдарламаларда, «Тарте» және «Балық» бағдарламаларынан басқа, әдепкі параметрлермен қамтамасыз етілген. Егер сіз автоматты бағдарламаның әдепкі параметрлерін өзгертсеңіз немесе қолмен баптауда пісірсеңіз, аэрогриль тағамды араластыру қажеттілігі туралы сигнал бермейді, дегенмен пісіру параметрлерін реттеген кезде «Араластыру» индикаторы жанып кетеді.

**«Артқы жарық» түймесі** құрылғының ішіндегі 20 секундтық жарықтандыруды қосады және оны өшіреді.

**Ескерту.** Паллет шығарылған кезде артқы жарық сөнеді, ал корпусқа қайта орнатылған кезде артқы жарық қайтадан жанбайды.

Түймелерді басу дыбыстық сигналмен бірге жүреді.

### **Автоматты пісіру бағдарламалары**

Аэрогрильде 8 автоматты пісіру бағдарламасы бар. Бағдарламалар арнайы тағамдарға арналған дайын теңшелім үлгілерін пайдалануға мүмкіндік береді. Әр бағдарлама үшін температура мен уақыт мәндері берілген, бірақ оларды өз қалауыңыз бойынша өзгертуге болады: температураны 5 °C қадаммен 80-ден 200 °C-қа дейін, ал уақытты 1 минут қадаммен 1-ден 60 минутқа дейін реттеуге болады.









Әдепкі бойынша, май бүрку «Саңырауқұлақтар», «Май шашатын тауық қанаттары», «Картоп фри» және «Көкөністер» бағдарламаларында қамтылған. Су бүрку «Стейк» және «Су шашатын тауық қанаттары» бағдарламаларында қамтылған. Әдепкі бойынша, ең аз май бүрку уақыты 0,4 секунд және максималды су бүрку уақыты 7 секунд. «Тарт» және «Балық» бағдарламаларында бүрку әдепкі бойынша өшіріледі. Сіз су немесе май бүріккіштерін қосуға немесе өшіруге, сондай-ақ әр бағдарламада бүрку ұзақтығын орнатуға болады.

**Ескерту.** Егер бүрку қолмен қосылса немесе пісіру параметрлері қолмен таңдалса, онда майды бүрку әр 4 минут сайын, суды бүрку әр 2 минут сайын қосылады.

Сонымен қатар, «Тарт» пен «Балықтан» басқа барлық бағдарламаларда әдепкі параметрлермен өнімдерді араластыру қажеттілігі туралы ескерту бар: белгілі бір уақыттан кейін құрылғы бірнеше дыбыстық сигнал береді, дисплей жанады және «Араластыру» индикаторы жыпылықтайды.

**Ескерту.** Егер сіз автоматты бағдарламаның әдепкі параметрлерін өзгертсеңіз немесе қолмен баптауда пісірсеңіз, аэрогриль тағамды араластыру қажеттілігі туралы сигнал бермейді, дегенмен пісіру параметрлерін реттеген кезде «Араластыру» индикаторы жанып кетеді.

Әрбір бағдарлама үшін алдын ала орнатылған пісіру опцияларымен төмендегі кестеде танысуға болады.

Бағдарлама және оның индикаторы	Пісіру уақыты, мин	Температура, °С	Май бүрку жиілігі	Су бүрку жиілігі	Өнімдерді араластыру қажеттілігі туралы ескерту
Саңырауқұлақтар «  »	12	180	Әр 2 минут сайын, 5 рет	—	Пісіру басталғаннан кейін 6 минуттан кейін, 1 рет
Май шашатын тауық қанаттары «  »	20	200	Әр 4 минут сайын, 4 рет	—	Пісіру басталғаннан кейін 10 минуттан кейін, 1 рет
Картоп фри «  »	23	200	Әр 4 минут сайын, 4 рет	—	Пісіру басталғаннан кейін 12 минуттан кейін, 1 рет
Көкөністер «  »	12	160	Әр 2 минут сайын, 5 рет	—	Пісіру басталғаннан кейін 6 минуттан кейін, 1 рет
Стейк «  »	14	180	—	Әр 4 минут сайын, 3 рет	Пісіру басталғаннан кейін 7 минуттан кейін, 1 рет
Су шашатын тауық қанаттары «  »	20	200	—	Әр 4 минут сайын, 4 рет	Пісіру басталғаннан кейін 10 минуттан кейін, 1 рет
Тарт «  »	20	160	—	—	—
Балық «  »	10	195	—	—	—

**Ескерту.** Ингредиенттер пішіні, өлшемі және көлемі мен сапасы бойынша әртүрлі болғандықтан, автоматты бағдарламаны таңдау оның әдепкі бойынша орнатылған пісіру параметрлерінің оңтайлы болуын қамтамасыз ете алмайды. Олар шамамен.

## Жұмысқа дайындық және пайдалану

### Жұмысқа дайындық

Аэрогрильді қораптан алыңыз және барлық орау материалдарын алыңыз. Алдымен ауа грилінің корпусын дымкыл, содан кейін құрғақ, жұмсақ шүберекпен сүртіңіз. Аэрогриль корпусын суға немесе басқа сұйықтықтарға батырмаңыз және оны ағын сумен жууға болмайды. Сұйықтықтардың, ұнтақтардың және бөгде заттардың құрылғы корпусының ішіне, ауа қабылдайтын және ауа өткізетін тесіктерге, басқару элементтері мен қуат сымына түсуіне жол бермеңіз.

Паллет тұтқасы паллеттің ішінде орналасқан. Паллетті шығару үшін стикерді паллеттен алыс тартыңыз. Паллеттен стикерді алыңыз. Төмендегі суретте көрсетілгендей, паллет тұтқасын паллетке толығымен орнатыңыз.

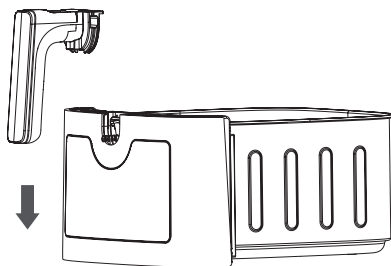

**Ескерту.** Паллет тұтқасын орнатқаннан кейін оны алып тастау мүмкін емес.

Қос резервуардың қақпағын жоғары қарай тартып алыңыз, содан кейін қос резервуарды корпустан алыңыз, сонымен қатар оны жоғары қарай тартыңыз. Науаны, торды, қақпағы бар қос резервуарды жұмсақ жуғыш зат пен абразивті емес губкамен жылы сумен мұқият жуып, құрғатыңыз. Аэрогрильдің кез келген бөлігін жуу үшін ыдыс жуғыш машинаны пайдаланбаңыз.

**Назар аударыңыз!** Ыдыс жуғыш машинада паллет пен торды жууға болмайды. Су қысымымен жуу және ыдыс жуғыш машинада қолданылатын ыдыс жуғыш заттар жабыспайтын жабынды зақымдауы мүмкін.

Құрылғыны жылу көздерінен алыс тегіс, көлденең бетке қойыңыз. Құрылғының артқы және бүйірлеріндегі ауа кіретін тесіктер мен саңылауларды жаппаңыз. Қалыпты ауа айналымы үшін үстіңгі және бүйірлерінде кемінде 15 см бос орын қалдырыңыз. Аэрогрильдің артқы жағында ауа саңылауларынан шыққан ыстық ауа тым жақын заттарға зақым келтірмеуі үшін кем дегенде 20 см бос орын қалдыру керек. Аэрогрильді перделердің, перделердің және басқа да жанғыш материалдардың жанына қоймаңыз.

Құрылғыны қуат көзіне қоспас бұрын, сымды толығымен босатыңыз, сонда ол пісіру кезінде қатты қызып кетуі мүмкін корпуспен байланыста болмайды. Құрылғыны қуат желісіне қосыңыз. Дыбыстық сигнал шығады, басқару тақтасы бір рет жыпылықтайды, содан кейін дыбыстық сигнал қайтадан шығады және тек «Қосу/Өшіру» түймесі жанады.

Бөтен иісті кетіру үшін грильді бірінші рет қолданар алдында жылыту керек және қыздыру элементінен және құрылғының басқа бөліктерінен өндірістен кейін қалуы мүмкін майлау мен басқа материалдардың қалдықтары күйіп кетуі керек. Сонымен қатар, сіз май беру жүйесін және су беру жүйесін тазалауыңыз керек.

Қос резервуардың қақпағын жоғары қарай тартып алыңыз да, суды май ыдысына және су ыдысына құйыңыз. Суды ең жоғары және ең төменгі белгілерден төмен құймаңыз. Қос резервуарды қақпақпен жабыңыз. Қақпағы бар қос резервуарды аэрогриль корпусына орнатыңыз, сонда Қос резервуардың түбіндегі құлақшалар құрылғының корпусындағы тесіктерге енеді.

Құрылғыны қосу үшін «Қосу/Өшіру» түймесін басыңыз. Май бүрку ұзақтығының үш индикаторы жануы үшін «Май» түймесін үш рет басыңыз: осылайша сіз майды бүркудің ең ұзақ ұзақтығын орнатасыз. Содан кейін температураны максимумға дейін көтеріңіз (200 °C), ол үшін «Температура» түймесін басыңыз, содан кейін «Көбірек» түймесін басыңыз. «Таймер» түймесін басу арқылы пісіру уақытын 12 минутқа дейін қысқартыңыз, содан кейін «Аз» түймесін басыңыз. Құрылғыны іске қосу үшін «Бастау/Токтату» түймесін басыңыз. Май беру жүйесі әр 4 минут сайын жұмыс істейді.

Таймер уақыты аяқталғаннан кейін жоғарыдағы әрекеттерді қайталаңыз, бірақ «Май» түймесінің орнына «Су» түймесін басыңыз. Су беру жүйесі әр 2 минут сайын жұмыс істейді.

Құрылғы аяқталғаннан кейін оны өшіріп, қуат көзінен ажыратыңыз және тор мен науаның бөлме температурасына дейін салқындауын күтіңіз. Қос резервуарды босатыңыз. Осыдан кейін грильді, науаны және қақпағы бар қос резервуарды жұмсақ жуғыш затпен және абразивті емес губкамен жылы сумен шайыңыз, содан кейін мұқият құрғатыңыз.

Құрылғы пайдалануға дайын.

## Пайдалану

*Суды немесе майды бүрку арқылы пісіру*

**Назар аударыңыз!** Бүріккіш аэрогрильді пайдалану үшін әрқашан қос резервуарды орнатып, дәмдеуіштерді қоспай зәйтүн немесе өсімдік майымен толтыру қажет, май ыдысы немесе бөлме температурасында таза сүзілген немесе қайнатылған су су ыдысы.

Әдепкі бойынша, май бүрку «Саңырауқұлақтар», «Май шашатын тауық қанаттары», «Картоп фри» және «Көкөністер» бағдарламаларында қамтылған. Су бүрку «Стейк» және «Су шашатын тауық қанаттары» бағдарламаларында қамтылған. «Тарт» және «Балық» бағдарламаларында бүрку өшірулі. Су немесе май бүріккішін қосуға немесе өшіруге, сондай-ақ бүрку ұзақтығын орнатуға болады.

Майды шашырату тауықты, балықты немесе етті щеткамен майлау қажеттілігін жояды және көп күш жұмсамай-ақ қытырлақ қыртысты жасауға көмектеседі. Пісіру кезінде суды шашыратудың арқасында өнімдер нәзік, жұмсақ және шырынды болады. Май мен су таңдалған автоматты пісіру бағдарламасына байланысты кесте бойынша шашыратылады, сонымен қатар май мен судың бүрку ұзақтығын өзгерту мүмкіндігі қарастырылған.

**Ескерту.** Егер бұрку қолмен қосылса немесе пісіру параметрлері қолмен таңдалса, онда майды бұрку әр 4 минут сайын, суды бұрку әр 2 минут сайын қосылады.

1. Егер сіз май бұріккішпен пісіргіңіз келсе, май ыдысын (қос резервуардың сол жағы) бөлме температурасында зәйтүн немесе өсімдік майымен дәмдеуіштер қоспай толтырыңыз. Мұны істеу үшін қос резервуардың қақпағын жоғары қарай тартып алыңыз да, майды май ыдысына құйыңыз. Майды ең жоғары және ең төменгі белгілерден төмен құймаңыз. Белгілер қос резервуардың алдыңғы жағында орналасқан. Қос резервуарды қақпақпен жабыңыз. Аэрогрильге орнатылған кезде май ыдысының түбінде клапан ашылып, май құрылғының ішіне кіре бастайды. Егер сіз су бұріккішпен пісіргіңіз келсе, су ыдысын (қос резервуардың оң жағы) бөлме температурасында таза сүзгіден өткен немесе қайнатылған сумен толтырыңыз. Мұны істеу үшін қос резервуардың қақпағын жоғары қарай тартып алыңыз да, су ыдысына су құйыңыз. Суды ең жоғары және ең төменгі белгілерден төмен құймаңыз. Белгілер қос резервуардың алдыңғы жағында орналасқан. Қос резервуарды қақпақпен жабыңыз. Аэрогрильге орнатылған кезде су ыдысының түбінде клапан ашылып, су құрылғының ішіне кіре бастайды. Қақпағы бар қос резервуарды аэрогриль корпусына орнатыңыз, сонда қос резервуардың түбіндегі құлақшалар құрылғының корпусындағы тесіктерге енеді.

**Ескерту.** Қос резервуардың астында аз мөлшерде май мен су жиналады, бұл қалыпты жағдай және ақау емес.

**Назар аударыңыз!** Су ыдысына тек таза, сүзілген немесе қайнатылған суды бөлме температурасында құйыңыз. Май ыдысына дәмдеуіштерді қоспай, бөлме температурасында тек өсімдік немесе зәйтүн майын құйыңыз.

Май ыдысына су мен су ыдысына — өсімдік немесе зәйтүн майын құймаңыз.

Май ыдысына дәмдеуіштер қосылмаған өсімдік немесе зәйтүн майынан басқа сұйықтықтарды құймаңыз. Су ыдысына судан басқа сұйықтық құймаңыз.

Қос резервуар орнатылмаған кезде, су ыдысы бос немесе су деңгейі ең төменгі деңгейден төмен болған кезде су бұркуді қоспаңыз. Қос резервуар орнатылмаған кезде, май ыдысы бос немесе май деңгейі ең төменгі деңгейден төмен болған кезде Май бұркуді қоспаңыз.

2. Паллеттің тұтқасын ұстап, оны өзіңізге тарту арқылы паллетті аэрогрильден алыңыз.
3. Торды табаға салыңыз.
4. Өнімдерді торға біркелкі таратыңыз.

**Ескертулер.** Аэрогриль өнімдерді ыстық ауамен қыздырады. Табаны маймен немесе маймен толтырмаңыз. Торды маймен майлауға болады.

Ешқашан торсыз паллет қолданбаңыз.

Торға науаға көптеген өнімдерді салмаңыз: ауа айналымы үшін орын қалдырмаңызды. Ингредиенттерді бір-біріне тығыз қоймай, олардың арасында мүмкіндігінше көп орын болатындай етіп қою маңызды. Бұл жағдайда ыстық ауа ағынының еркін айналымының арқасында пісіру тиімдірек болады.

5. Құрылғыны қуат көзіне қосыңыз, дыбыстық сигнал естіледі, басқару тақтасы бір рет жыпылықтайды, содан кейін дыбыстық сигнал қайтадан естіледі және басқару тақтасында тек «Қосу/Өшіру» түймесі жанады.

6. «Қосу/Өшіру» түймесін басыңыз. Басқару тақтасында барлық автоматты бағдарламалардың индикаторлары, «Бүрку» индикаторы және барлық түймелер жанады. Дисплейде әдепкі пісіру параметрлері кезектесіп көрсетіледі — 180 °С, 15 минут. Температура көрсетілген кезде температура индикаторы жанады, уақыт көрсетілген кезде уақыт индикаторы жанады.

**Ескерту.** 1 минуттық әрекетсіздіктен кейін құрылғы ұйқы режиміне өтеді, басқару тақтасында тек «Қосу/Өшіру» түймесі жанады.

7. Әдепкі параметрлерді өзгертуге болады. Мұны істеу үшін дисплейде теңшеу параметрі (уақыт немесе температура) көрсетілген кезде «Қосымша» немесе «Аз» түймесін басыңыз. Температураны немесе уақытты жылдам өзгерту үшін сәйкесінше «Температура» немесе «Таймер» түймесін басыңыз, содан кейін «Қосымша» және «Аз» түймелері арқылы қажетті мәнді реттеңіз. Мәндерді жылдам ауыстыру үшін «Қосымша» немесе «Аз» түймесін басып тұрыңыз.

8. Қажет болса, «Бағдарлама» түймесін басу арқылы автоматты пісіру бағдарламаларының бірін таңдаңыз. Таңдалған бағдарламаның индикаторы жыпылықтайды, дисплей таңдалған бағдарламаның әдепкі уақыты мен температурасының параметрлерін және егер бағдарламада араластыру туралы ескерту болса, «Араластыру» индикаторын көрсетеді, сондай-ақ алдын ала орнатылған су немесе май бүрку ұзақтығын көрсетеді («Тарте» және «Балық» бағдарламаларында әдепкі бойынша бүрку өшірулі). Егер бағдарлама әдепкі бойынша су бүркуді қамтамасыз етсе, «Су» түймесі жыпылықтайды, ал егер май бүрку «Май» түймесі болса. Бағдарламаны өшіру және қолмен орнатуға оралу үшін барлық Автоматты бағдарламалардың индикаторлары үздіксіз жанғанша «Бағдарлама» түймесін басыңыз.

**Ескерту.** Ингредиенттер пішіні, өлшемі және көлемі мен сапасы бойынша әртүрлі болғандықтан, автоматты бағдарламаны таңдау оның әдепкі бойынша орнатылған пісіру параметрлерінің оңтайлы болуын қамтамасыз ете алмайды. Олар шамамен.

9. Егер бағдарламаның уақыты немесе температурасы сізге сәйкес келмесе, оларды өзіңіз реттей аласыз. Ол үшін 7 тармақта сипатталған әрекеттерді орынданыз.
10. Егер әдепкі су немесе май бүрку опциялары сізге сәйкес келмесе, оларды өзіңіз реттей аласыз. «Май» түймесін басу майды бүрку ұзақтығын қосуға және таңдауға, сондай-ақ майды бүркуді өшіруге мүмкіндік береді, ал «Су» батырмасын басу суды бүрку ұзақтығын қосуға және таңдауға, сондай-ақ су бүркуді өшіруге мүмкіндік береді. Май бүрку ұзақтығын таңдағанда, май бүрку ұзақтығының индикаторлары, су бүрку ұзақтығын таңдағанда — су бүрку ұзақтығының индикаторлары жанады. Индикаторлар неғұрлым көп жанса, бүрку ұзақтығы соғұрлым ұзақ болады. Май мен суды бүрку ұзақтығымен сіз «Аэрогриль құрылғысы» тарауындағы кестеден таныса аласыз. Бүркуді орнату кезінде басылған түйме жыпылықтайды. Май бүріккішін өшіру үшін май бүрку ұзақтығының индикаторлары сөнгенше және «Май» түймесі жыпылықтағанша «Май» түймесін басыңыз. Су бүріккішті өшіру үшін су бүріккішінің ұзақтығы шамдары сөнгенше және «Су» түймесі жыпылықтағанша «Су» түймесін басыңыз. Сондай-ақ, режим түймесін басу арқылы бүрку режимін өшіруге болады. «Бүрку жоқ» индикаторы жанады, ал «Бүрку» индикаторы, «Май» және «Су» түймелері, сондай-ақ бүрку ұзақтығының индикаторлары сөнеді.

**Ескертулер.** Сіз бір уақытта май мен су бүріккішін қоса алмайсыз. Бүріккішті немесе майды немесе суды таңдау керек.

Бүрку опцияларын таңдалған автоматты бағдарламада және колмен конфигурацияда өзгертуге болады. Дегенмен, колмен әдепкі параметрде бүрку қосылмаған.

11. Таңдалған параметрлермен құрылғыны іске қосу үшін «Бастау/Токтату» түймесін басыңыз, бұл түйме үздіксіз жанып тұрады. Жылытқыш жұмыс істей бастайды, дисплейде кезек-кезек температура және пісіру аяқталғанға дейін қалған уақыт көрсетіледі. Жұмыс индикаторлары пісіру кезінде дәйекті түрде жанып, сөнеді. Егер автоматты бағдарламалардың бірі таңдалса, басқару тақтасында таңдалған бағдарламаның индикаторы жанады, қалған бағдарламалардың индикаторлары сөнеді. «Бағдарлама» түймесі сөнеді. Егер май бүрку қосулы болса, май бүрку ұзақтығының бір немесе бірнеше көрсеткіштері жанып кетеді (май бүрку ұзақтығын таңдауға байланысты). Егер су бүрку қосулы болса, су бүрку ұзақтығының бір немесе бірнеше көрсеткіштері жанады (су бүрку ұзақтығын таңдауға байланысты).

**Ескертулер.** Тағамның кейбір түрлерін дайындаған кезде бу аэрогрильден шығуы мүмкін.

Құрылғы жұмыс істеп тұрған кезде уақыт, температура және бүрку параметрлерін өзгертуге болады, ол үшін дайындықты кідіртудің қажеті жоқ. Автоматты бағдарламаны өзгерту үшін дайындықты кідірту керек.

Қос резервуар орнатылмаған кезде, су ыдысы бос немесе су деңгейі ең төменгі деңгейден төмен болған кезде су бүркуді қоспаңыз. Қос резервуар орнатылмаған кезде, май ыдысы бос немесе май деңгейі ең төменгі деңгейден төмен болған кезде Май бүркуді қоспаңыз.

Құрылғы жұмыс істеп тұрған кезде қос резервуардағы су мен май деңгейін бақылаңыз.

12. Дайындықты кідірту үшін «Бастау/Токтату» түймесін басыңыз, құрылғы жұмысын тоқтатады, «Бағдарлама» түймесі және барлық автоматты бағдарламалардың индикаторлары жанады, ал егер автоматты бағдарламалардың бірі таңдалса, оның индикаторы жыпылықтайды. «Араластыру» индикаторы, егер араластыру туралы ескерту автоматты бағдарламада қарастырылған болса және ол әлі жұмыс істемесе, ол үздіксіз жанып тұрады. Жұмыс индикаторлары мен «Су» немесе «Май» түймесі (егер бүрку қосулы болса) жыпылықтайды және сәйкес бүрку ұзақтығының индикаторлары үздіксіз жанып тұрады.

**Ескерту.** Кідірту кезінде автоматты бағдарламаны және басқа пісіру параметрлерін өзгертуге болады.

13. Артқы жарықты қосу үшін «Артқы жарық» түймесін басыңыз. Бұл түйменің шамы жыпылықтайды. 20 секундтан кейін артқы жарық сөнеді, бұл түйменің индикаторы үздіксіз жанып тұрады. Артқы жарықты ертерек өшіру үшін «Артқы жарық» түймесін екінші рет басыңыз.

**Ескерту.** Паллет шығарылған кезде артқы жарық сөнеді, ал корпусқа қайта орнатылған кезде артқы жарық қайтадан жанбайды.

14. Пісіру кезінде май немесе су бүрку кезінде құрылғы жұмысын тоқтатады (желдеткіш пен жылытқыш өшеді), жұмыс шамдары жыпылықтайды және бүркуден кейін пісіру автоматты түрде қайта басталады. Сіз «Автоматты пісіру бағдарламалары» бөліміндегі кестедегі әрбір автоматты бағдарламада бүрку кестесімен таныса аласыз.

**Назар аударыңыз!** Егер бүрку колмен қосылса немесе пісіру параметрлері колмен таңдалса, онда майды бүрку әр 4 минут сайын, суды бүрку әр 2 минут сайын қосылады.

15. Өнімдерді араластыру қажеттілігі туралы ескерту барлық автоматты бағдарламаларда («Тарт» және «Балық» бағдарламаларынан басқа) әдепкі параметрлермен қамтамасыз етілген. Құрылғы бірнеше дыбыстық сигнал береді, «Араластыру» индикаторы жанады және тағамды қытырлақ және біркелкі түске айналдыру үшін науадағы өнімдерді араластыру немесе аудару қажет болғанда жыпылықтайды. Паллетті корпуста тұтқадан шығарып, өнімдерді араластыру немесе аудару ұсынылады. Ол үшін силикон немесе пластиктен жасалған ыстыққа төзімді шпательдерді қолданыңыз. Паллет шығарылған кезде басқару тақтасы сөнеді, құрылғының жұмысы тоқтайды. Паллет корпусқа қайта орнатылғанда, аэрогриль дыбыстық сигнал береді және бұрынғы параметрлермен пісіруді жалғастырады, «Араластыру» индикаторы сөнеді.

**Ескертулер.** Егер өнімдерді араластыру қажеттілігі туралы ескерту май немесе су бұрку сәтіне сәйкес келсе, құрылғы алдымен бұрку процесін орындайды: дисплейде «Араластыру» шамы жанып, жыпылықтайды, құрылғы жұмысын тоқтатады, бірнеше дыбыстық сигнал береді және бұркуді жүзеге асырады, содан кейін жұмысын жалғастырады, «Араластыру» шамы жыпылықтайды. Паллетті араластырып, корпусқа қайта орнатқаннан кейін, аэрогриль бұрынғы параметрлермен пісіруді жалғастырады, «Араластыру» индикаторы сөнеді.

Егер сіз автоматты бағдарламаның әдепкі параметрлерін өзгертсеңіз немесе қолмен баптауда пісірсеңіз, аэрогриль тағамды араластыру қажеттілігі туралы сигнал бермейді, дегенмен пісіру параметрлерін реттеген кезде «Араластыру» индикатор жанып кетеді.

**Назар аударыңыз!** Тағамның кейбір түрлерін дайындаған кезде бу аэрогрильден шығуы мүмкін. Суды науаға шашыратқанда, су буға айналады және корпуста аз мөлшерде бу шығуы мүмкін, сақ болыңыз.

Ыстық ауамен, бұмен, су мен майдың шашырауымен күйіп қалмас үшін науаның үстіне еңкеймеңіз. Паллетті тек тұтқадан шығарыңыз, ыстық беттерге тигізбеңіз.

16. Пісіру аяқталғаннан кейін дисплейде «OFF» деген жазу пайда болады, жылытқыш өшіріледі. Біраз уақыттан кейін желдеткіш сөніп, дисплей сөніп, құрылғы бірнеше дыбыстық сигнал береді. Осыдан кейін құрылғы ұйқы режиміне өтеді: басқару тақтасында тек «Қосу/Өшіру» түймесі жанады. Таймер уақыты біткенше грильді өшіру үшін «Қосу/Өшіру» түймесін басыңыз.

**Назар аударыңыз!** Құрылғы желдеткішпен салқындағанша табаны аэрогрильден шығармаңыз. Желдеткіш жұмыс істеп тұрған кезде құрылғыны желіден ажыратпаңыз.

17. Паллетті аэрогрильден алыңыз және ыстыққа төзімді бетке қойыңыз. Дайын ыдысты табаққа немесе басқа ыдысқа ақырын жіберіңіз.

**Назар аударыңыз!** Сақ болыңыз: аэрогриль, паллет және тор пісіру кезінде қатты қызады. Ыстық беттерді қолыңызбен ұстамаңыз. Паллетті тек тұтқадан шығарыңыз.

**Ескертулер.** Пісірілген тағамды сөреде қалдырмаңыз. Өнімдерді алу үшін тек ағаш, пластик немесе силиконнан жасалған ыстыққа төзімді шпательдер мен қасықтарды пайдаланыңыз.

Тағамның бір бөлігі дайын болғаннан кейін, алдын ала қыздырылған аэрогриль келесі порцияны жасауға дайын.

2 сағат үзіліссіз жұмыс істегеннен кейін, қызып кетпес үшін құрылғыны салқындату үшін 30 минут үзіліс жасау керек.

**Назар аударыңыз!** Қолданғаннан кейін әрқашан қос резервуарды босатыңыз! Аэрогрильді маймен немесе сумен қос резервуарда сақтамаңыз. Майды раковинаға немесе дәретханаға құймаңыз: май бөлшектері құбырларға түсіп, бітеліп қалады. Майды бөтелкеге құю ұсынылады, содан кейін оны тастаңыз.

*Суды немесе майды шашыратпай пісіру*

Бүркүсіз режимде май немесе су берілмейді.

**Назар аударыңыз!** Бүріккішсіз аэрогрильді пайдалану үшін әрқашан қос резервуарды толтырмай орнату керек, осылайша қос резервуарды орнату орнындағы тесіктерге бөгде заттар кірмейді.

1. Қақпағы бар қос резервуарды аэрогриль корпусына орнатыңыз, сонда қос резервуардың түбіндегі құлақшалар құрылғының корпусындағы тесіктерге енеді.
2. Паллеттің тұтқасын ұстап, оны өзіңізге тарту арқылы паллетті аэрогрильден алыңыз.
3. Торды табаға салыңыз.
4. Өнімдерді торға біркелкі таратыңыз.

**Ескертулер.** Аэрогриль өнімдерді ыстық ауамен қыздырады. Табаны маймен немесе маймен толтырмаңыз. Торды маймен майлауға болады.

Ешқашан торсыз паллет қолданбаңыз.

Науаға көптеген өнімдерді салмаңыз: ауа айналымы үшін орын қалдыру маңызды. Ингредиенттерді бір-біріне тығыз қоймай, олардың арасында мүмкіндігінше көп орын болатындай етіп қою маңызды. Бұл жағдайда ыстық ауа ағынының еркін айналымының арқасында пісіру тиімдірек болады.

5. Құрылғыны қуат көзіне қосыңыз, дыбыстық сигнал естіледі, басқару тақтасы бір рет жыпылықтайды, содан кейін дыбыстық сигнал қайтадан естіледі және басқару тақтасында тек «Қосу/Өшіру» түймесі жанады.
6. «Қосу/Өшіру» түймесін басыңыз. Басқару тақтасында барлық автоматты бағдарламалардың индикаторлары, «Бүрку» индикаторы және барлық түймелер жанады. Дисплейде әдепкі пісіру параметрлері кезектесіп көрсетіледі — 180 °С, 15 минут. Температура көрсетілген кезде температура индикаторы жанады, уақыт көрсетілген кезде уақыт индикаторы жанады.

**Ескерту.** 1 минуттық әрекетсіздіктен кейін құрылғы ұйқы режиміне өтеді, басқару тақтасында тек «Қосу/Өшіру» түймесі жанады.

7. Бүріккішсіз режимді қосу үшін «Режим» түймесін басыңыз, «Бүрку» индикаторы және «Май» және «Су» түймелері сөнеді, «Бүрку жоқ» индикаторы жанады.
8. Әдепкі параметрлерді өзгертуге болады. Мұны істеу үшін дисплейде теңшеу параметрі (уақыт немесе температура) көрсетілген кезде «Қосымша» немесе «Аз» түймесін басыңыз. Температураны немесе уақытты жылдам өзгерту үшін сәйкесінше «Температура» немесе «Таймер» түймесін басыңыз, содан кейін «Аз» және «Қосымша» түймелері арқылы қажетті мәнді реттеңіз. Мәндерді жылдам ауыстыру үшін «Қосымша» немесе «Аз» түймесін басып тұрыңыз.
9. Қажет болса, «Бағдарлама» түймесін басу арқылы автоматты пісіру бағдарламаларының бірін таңдаңыз. Таңдалған бағдарламаның индикаторы жыпылықтайды, дисплей таңдалған бағдарламаның әдепкі уақыты мен температурасының параметрлерін және егер бағдарламада араластыру туралы ескерту болса, «Ара-

ластыру» индикаторын көрсетеді. Бағдарламаны өшіру және қолмен орнатуға оралу үшін барлық автоматты бағдарламалардың индикаторлары үздіксіз жанғанша «Бағдарлама» түймесін басыңыз.

**Ескерту.** Ингредиенттер пішіні, өлшемі және көлемі мен сапасы бойынша әртүрлі болғандықтан, автоматты бағдарламаны таңдау оның әдепкі бойынша орнатылған пісіру параметрлерінің оңтайлы болуын қамтамасыз ете алмайды. Олар шамамен.

10. Егер бағдарламаның уақыты немесе температурасы сізге сәйкес келмесе, оларды өзіңіз реттей аласыз. Ол үшін 8 тармақта сипатталған әрекеттерді орындаңыз.
11. Таңдалған параметрлермен құрылғыны іске қосу үшін «Бастау/Токтату» батырмасын басыңыз, ол үздіксіз жанып тұрады. Жылытқыш жұмыс істей бастайды, дисплейде кезек-кезек температура және пісіру аяқталғанға дейін қалған уақыт көрсетіледі. Жұмыс индикаторлары пісіру кезінде дәйекті түрде жанып, сөнеді. Егер автоматты бағдарламалардың бірі таңдалса, басқару тақтасында таңдалған бағдарламаның индикаторы жанады, қалған бағдарламалардың индикаторлары сөнеді. Бағдарлама түймесі сөнеді.

**Ескерту.** Тағамның кейбір түрлерін дайындаған кезде бу аэрогрильден шығуы мүмкін.

Құрылғы жұмыс істеп тұрған кезде уақыт пен температура параметрлерін өзгертуге болады, ол үшін дайындықты кідіртудің қажеті жоқ. Автоматты бағдарламаны өзгерту үшін дайындықты кідірту керек.

12. Дайындықты кідірту үшін «Бастау/Токтату» батырмасын басыңыз, құрылғы жұмысын тоқтатады, «Бағдарлама» түймесі және барлық автоматты бағдарламалардың индикаторлары жанады, ал егер автоматты бағдарламалардың бірі таңдалса, оның индикаторы жыпылықтайды. «Араластыру» индикаторы, егер араластыру туралы ескерту автоматты бағдарламада қарастырылған болса және ол әлі жұмыс істемесе, ол үздіксіз жанып тұрады. Жұмыс шамдары жыпылықтайды.
13. Артқы жарықты қосу үшін «Артқы жарық» түймесін басыңыз. Бұл түйменің шамы жыпылықтайды. 20 секундтан кейін артқы жарық сөнеді, бұл түйменің индикаторы үздіксіз жанып тұрады. Артқы жарықты ертерек өшіру үшін «Артқы жарық» түймесін екінші рет басыңыз.

**Ескерту.** Паллет шығарылған кезде артқы жарық сөнеді, ал корпусқа қайта орнатылған кезде артқы жарық қайтадан жанбайды.

14. Өнімдерді араластыру қажеттілігі туралы ескерту барлық автоматты бағдарламаларда («Тарт» және «Балық» бағдарламаларынан басқа) әдепкі параметрлермен қамтамасыз етілген. Құрылғы бірнеше дыбыстық сигнал береді, «Араластыру» шамы жанады және тағамды қытырлақ және біркелкі түске айналдыру үшін науадағы өнімдерді араластыру немесе аудару қажет болғанда жыпылықтайды. Паллетті корпусдан тұтқадан шығарып, өнімдерді араластыру немесе аудару ұсынылады. Ол үшін силикон немесе пластиктен жасалған ыстыққа төзімді шпательдерді қолданыңыз. Паллет шығарылған кезде басқару тақтасы сөнеді, құрылғының жұмысы тоқтайды. Паллет корпусқа қайта орнатылғанда, аэрогриль дыбыстық сигнал береді және бұрынғы параметрлермен пісіруді жалғастырады, «Араластыру» шамы сөнеді.

**Ескерту.** Егер сіз автоматты бағдарламаның әдепкі параметрлерін өзгертсеңіз немесе колмен баптауда пісірсеңіз, аэрогриль тағамды араластыру қажеттілігі турағы сигнал бермейді, дегенмен пісіру параметрлерін реттеген кезде «Араластыру» шамы жанып кетеді.

**Назар аударыңыз!** Тағамның кейбір түрлерін дайындаған кезде бу аэрогрильден шығуы мүмкін. Ыстық ауамен күйіп қалмас үшін науаның үстіне еңкеймеу үшін абай болыңыз. Паллетті тек тұтқадан шығарыңыз, ыстық беттерге тигізбеңіз.

15. Пісіру аяқталғаннан кейін дисплейде «OFF» деген жазу пайда болады, жылытқыш өшіріледі. Біраз уақыттан кейін желдеткіш сөніп, дисплей сөніп, құрылғы бірнеше дыбыстық сигнал береді. Осыдан кейін құрылғы ұйқы режиміне өтеді: басқару тақтасында тек «Қосу/Өшіру» түймесі жанады. Таймер уақыты біткенше грильді өшіру үшін «Қосу/Өшіру» түймесін басыңыз.

**Назар аударыңыз!** Құрылғы желдеткішпен салқындағанша табаны аэрогрильден шығармаңыз. Желдеткіш жұмыс істеп тұрған кезде құрылғыны желіден ажыратпаңыз.

16. Паллетті аэрогрильден алыңыз және ыстыққа төзімді бетке қойыңыз. Дайын ыдысты табаққа немесе басқа ыдысқа ақырын жіберіңіз.

**Назар аударыңыз!** Сақ болыңыз: аэрогриль, паллет және тор пісіру кезінде қатты қызады. Ыстық беттерді қолыңызбен ұстамаңыз. Паллетті тек тұтқадан шығарыңыз

**Ескертулер.** Пісірілген тағамды сөреде қалдырмаңыз. Өнімдерді алу үшін тек Ағаш, пластик немесе силиконнан жасалған ыстыққа төзімді шпательдер мен қасықтарды пайдаланыңыз.

Тағамның бір бөлігі дайын болғаннан кейін, алдын ала қыздырылған аэрогриль келесі порцияны жасауға дайын.

2 сағат үзіліссіз жұмыс істегеннен кейін, қызып кетпес үшін құрылғыны салқындату үшін 30 минут үзіліс жасау керек.

## Кеңестер

Құрылғыны пайдаланған кезде әрқашан сымды толығымен босатыңыз. Пісіру процесінде аэрогрильдің корпусы қатты қызуы мүмкін. Егер сым корпуспен тығыз байланыста болса, онда ол еріп кетуі мүмкін.

Бос науасы бар және торы жоқ аэрогрильді қоспаңыз. Бұл құрылғыға зақым келтіруі мүмкін.

Тамақты тым қалың емес бөліктерге кесіңіз, әйтпесе пісіру көп уақытты алады. Шағын өлшемді ингредиенттер аз пісіру уақытын қажет етеді және керісінше.

Жабыспайтын жабынға зақым келтірмеу үшін өнімді пайдалану және тазалау кезінде температураның күрт өзгеруіне жол бермеңіз.

Жабыспайтын жабын өнімдердің жабысуынан тәуелсіз қорғаныс емес, өйткені бетінде кедір-бұдырлар мен микрорельеф бар, бұл өнімдердің күйіп кетуіне және жабысып қалуына әкелуі мүмкін. Осыған байланысты, аэрогрильді әр қолданар алдында паллет пен торды силикон щеткасымен майлау ұсынылады. Бұл өнімнің күйіп кетуінен сақтайды және жабыспайтын жабынның қызмет ету мерзімін ұзартады.

Автоматты бағдарламаларда («Тарт» және «Балық» бағдарламаларынан басқа) әдепкі параметрлері бар өнімдерді араластыру қажеттілігі туралы ескерту бар. Белгілі бір уақыттан кейін құрылғы бірнеше дыбыстық сигнал береді, дисплей жаңады және «Араластыру» индикаторы жыпылықтайды. Паллетті корпуста тұтқадан шығарып, өнімдерді араластыру ұсынылады. Паллетті араластырып, корпусқа қайта орнатқаннан кейін аэрогриль дыбыстық сигнал береді және бұрынғы параметрлермен пісіруді жалғастырады, «Араластыру» индикаторы сөнеді. Егер сіз паллетті 2 сағаттан ұзағырақ алып тастасаңыз, құрылғы ұйқы режиміне өтеді, бұл жағдайда паллетті қайтадан аэрогриль корпусына орнатқан кезде пісіру автоматты түрде жалғаспайды.

**Ескерту.** Егер сіз автоматты бағдарламаның әдепкі параметрлерін өзгертсеңіз немесе қолмен баптауда пісірсеңіз, аэрогриль тағамды араластыру қажеттілігі туралы сигнал бермейді, дегенмен пісіру параметрлерін реттеген кезде «Араластыру» шамы жанып кетеді. Пісіру уақытының жартысынан кейін тағамды шайқау немесе араластыру ұсынылады. Науаны шығарыңыз, мазмұнын шайқаңыз немесе араластырыңыз. Содан кейін паллетті құрылғының корпусына орнатыңыз.

Кесектермен дайындалған тағамдарды (фри картобы, рустикалық картоп және т. б.) пісірудің әр 5–10 минутында шайқау ұсынылады. Үлкен кесектерде дайындалған тағамдарды (ет, тауықтың аяғы, тауық еті, балық) пісіру кезінде 1–2 рет айналдыру қажет.

Жаңа піскен картопты қытырлақ ету үшін оларды келесі жолмен дайындауға болады:

- картопты аршып, кез келген жолмен кесіңіз;
- картоп кесектерін суға кем дегенде 30 минут салып қойыңыз, содан кейін оларды судан шығарып, қағаз сүлгімен құрғатыңыз;
- контейнерді алып, оған 1/2 ас қасық қосыңыз өсімдік майы. Сары майдың орнына шайқалған жұмыртқаның ағын қолдануға болады;
- контейнерге картоп қосып, жақсылап араластырыңыз;
- картопты аэрогриль науасына салыңыз;
- картоптың қанша қабатын салғаныңызға байланысты пісіру кезінде картопты бірнеше рет араластырыңыз.

**Назар аударыңыз!** Егер сіз туралған картопты екі қабатқа салып, уақыты 30–35 минутқа қойсаңыз, онда сіз пісірудің ортасында науаны бір рет шығарып, картопты шайқап немесе араластыра аласыз. Егер сіз картопты 3 қабатқа салсаңыз, онда пісіру кезінде науаны 3–4 рет шығарып, өнімдерді араластырып, пісіру уақытын көбейту керек. Көп қабаттар пісірілмейді. Аэрогрильдегі ауа тек шеткі бөліктерді үрлейді, ортасындағы бөліктер пісірілмейді немесе баяу пісіріледі, яғни араластырусыз тағам біркелкі емес дайындалады: үстіңгі, астыңғы және шетінен картоп дайын болады, ал ішкі жағы әлі де қатты немесе дымқыл болады. Қабаттар неғұрлым көп болса, ішкі қабаттар соғұрлым нашар және ұзағырақ піседі, тағамды жиі араластырып, ұзағырақ пісіру керек.

Нан өнімдерін дайындаған кезде майды шашыратуды қосыңыз.

Ет немесе құс блюдо маймен майламау үшін оны маринадтауға болады.

Алдын ала дайындалмаған жаңа ингредиенттерден жасалған тағамдарды дайындау кезінде май қосу (мысалы, жаңа тазартылған картоп немесе шикі тауық еті) тағамның дәмін жақсартады және қытырлақ қыртысты жасайды. Бірақ тым көп май қоспаңыз, себебі бұл тағамның тым майлы болуына және қыртыстың қытырлақ

болуына әкелуі мүмкін. Егер табада май көп болса, онда төменгі қабаттар толық піспеуі мүмкін, өйткені май ауаның еркін айналымына кедергі келтіреді.

Өте майлы ингредиенттерді аэрогрильде пісіру ұсынылмайды. Шұжық немесе майлы ет сияқты тым майлы тағамдарды дайындау процесінде науадан ақ түтін шығуы мүмкін. Мұндай тағамдарды нан пісіруге болады, сондықтан май табаға ағып кетпейді.

Майы аз тағамдарды таңдауға тырысыңыз. Құрамында көп мөлшерде май бар тағамдарды қытырлақ қыртыспен дайындау қиынырақ.

Ұсақ кондитерлік өнімдерді, кекстерді, толтырылған тағамдарды немесе басқа да нәзік ингредиенттерді пергамент қағазға, кішкене пісірме табақтарға немесе торға салынған алюминий фольгаға пісіруге болады. Тамақтың айналасында ауа ағыны үшін орын қалдыру үшін мүмкіндігінше аз қағазды немесе фольганы қолдануға тырысыңыз. Қағаз бен фольга ешқашан тордың шетінен шықпауы керек.

Пісіруді дайындамас бұрын, құрылғыны 3 минут алдын ала қыздырыңыз.

Дайын сатып алынған қамыр үй қамырына қарағанда тезірек пісіріледі.

Өнімдерді жылыту үшін аэрогрильді қолдануға болады. Мұны істеу үшін дайын ыдысты (мысалы, тосттар) табаға сөреге қойып, таймерді 10 минутқа, ал температураны 150 °C-қа қойыңыз.

Аэрогрильде тост жасау үшін оларды табаға сөреге қойып, температураны 200 °C және таймерді 5 минутқа қойыңыз.

Бір порцияны дайындауға арналған картоптың оңтайлы мөлшері — 500 г.

Төмендегі кестеде әртүрлі тағамдарды дайындауға арналған ұсыныстар берілген. Кестені тек шамамен есептеулер үшін бағыттаңыз, өйткені бастапқы өнімдер пішіні, өлшемі және сапасы бойынша әр түрлі болуы мүмкін.

Ингредиенттер	Саны, мин.–макс., г	Уақыт, мин	Температура, °C	Шайқау/аудару	Ұсыныстар
<b>Картоп және картоп фри</b>					
Мұздатылған картоптың жұқа тілімдері	300–700	9–16	200	Шайқау	—
Мұздатылған картоптың қалың тілімдері	300–700	11–20	200	Шайқау	—
Гратин (кастрюль)	500	15–18	200	—	—
<b>Ет және құс еті</b>					
Стейк	100–500	8–12	180	Айналдыру	—
Шошқа еті	100–500	10–14	180	Айналдыру	Фольгаға ораңыз немесе пергамент қойыңыз
Гамбургер пирогы	100–500	7–14	180	Айналдыру	—
Шұжықтар	100–500	13–15	200	Айналдыру	Фольгаға ораңыз
Тауық барабандары немесе қанаттары	100–500	18–22	180	Айналдыру	Фольгаға ораңыз немесе пергамент қойыңыз
Тауықтың төс еті	100–500	10–15	180	—	Маймен немесе майонезбен майлаңыз

Ингредиенттер	Саны, мин.–макс., г	Уақыт, мин	Температура, °С	Шайқау/аудару	Ұсыныстар
<b>Тағамдар</b>					
Ыстық орамдар, буррито, кесадилла және т. б.	100–400	8–10	200	Айналдыру	Пергамент қойыңыз
Мұздатылған тауық еті	100–500	6–10	200	Шайқау	—
Үгінділерге оралған мұздатылған ірімшік шарлары	100–400	8–10	180	—	—
Толтырылған көкөністер	100–400	10	160	—	Пергамент қойыңыз
<b>Пісіру</b>					
Торт	300	20–25	160	—	Пісіру табағын немесе пергаментті қолданыңыз
Киш	400	20–22	180	—	Пісіру табағын немесе пергаментті қолданыңыз
Кекстер	300	15–18	200	—	Пісіру табағын қолданыңыз
Тәтті кондитерлік өнімдер	400	20	160	—	Пісіру табағын немесе пергаментті қолданыңыз

**Ескерту.** Егер сіз жылытылмаған аэрогриль қолдансаңыз, пісіру уақытына 3 минут қосыңыз.

## Тазалау және техникалық қызмет көрсету

Қолданғаннан кейін әрқашан құрылғыны тазалаңыз. Тазалау алдында құрылғыны қуат көзінен ажыратып, құрылғы мен оның барлық бөліктері толығымен суығанша күтіңіз. Тезірек салқындату үшін науаны құрылғының корпусынан алыңыз. Науаны тек тұтқадан шығарудан сақ болыңыз.

Аэрогриль корпусын дымқыл, содан кейін құрғақ, жұмсақ шүберекпен сүртіңіз.

Майлы тағамды дайындағаннан кейін, сөре мен науаны дереу тазалаңыз. Қолғап киіңіз, қағаз сүлгілердің көп мөлшерін алыңыз және майды табаның түбіне және сұйықтық ыдысына сүртіңіз. Егер майды салқындатуға рұқсат етілсе, ол қалыңдауы мүмкін және оны паллет пен сұйықтық ыдысының бетінен алып тастау қиынырақ болады. Өзіңізді күйдіріп алмау үшін абай болыңыз.

Паллет пен тордың жабыспайтын жабыны бар, сондықтан оларды тазалау үшін металл заттар мен қатты немесе абразивті жуғыш заттар мен губкаларды пайдаланбаңыз. Есіңізде болсын, жабын оңай зақымдалады.

**Назар аударыңыз!** Науа мен торды пісіргеннен кейін бірден суға немесе су ағынының астына қоймаңыз. Температураның күрт өзгеруіне байланысты жабыспайтын жабын қабыршақтануы мүмкін. Паллет пен торды тазаламас бұрын, олар бөлме температурасына дейін суығанша күтіңіз.

Науа мен торды жұмсақ жуғыш зат пен абразивті емес губканы пайдаланып жылы сумен мұқият жуып, құрғатыңыз. Өнімнің үлкен қалдықтарын кетіру үшін ағаш немесе силикон шпательді пайдаланыңыз.

Егер кір торға немесе науаға жабысып қалса, тор мен науаны жұмсақ жуғыш зат қосылған ыстық сумен толтырылған контейнерге салыңыз, шамамен 30 минутқа қалдырыңыз.

Қолданғаннан кейін әрқашан қос резервуарды босатыңыз! Аэрогрильді маймен немесе сумен қос резервуарда сақтамаңыз. Әр қолданғаннан кейін қос ыдысты жұмсақ жуғыш затпен және абразивті емес губкамен шайыңыз. Құрылғыға орнатпас бұрын қос резервуарды мұқият құрғатыңыз.

**Назар аударыңыз!** Майды раковинаға немесе дәретханаға құймаңыз: май бөлшектері құбырларға түсіп, бітеліп қалады. Майды бөтелкеге құю ұсынылады, содан кейін оны тастаңыз.

Қыздырғыш элементті тамақ қалдықтарынан тазарту үшін жұмсақ нейлон шет-касын қолданыңыз (жинаққа кірмейді). Қыздыру элементін тазаламас бұрын оның толық салқындағанына және құрылғының ажыратылғанына көз жеткізіңіз.

Аэрогриль корпусын суға немесе басқа сұйықтықтарға батырмаңыз және оны ағын сумен жууға болмайды. Сұйықтықтардың, ұнтақтардың және бөгде заттардың құрылғы корпусының ішіне, ауа қабылдайтын және ауа өткізетін тесіктерге, басқару элементтері мен қуат сымына түсуіне жол бермеңіз. Аэрогрильдің бөліктерін жуу үшін ыдыс жуғыш машинаны пайдаланбаңыз.

### **Май беру жүйесін тазарту**

1. Қолданғаннан кейін қос резервуардың шайылғанына көз жеткізіңіз. Олай болмаса, жұмсақ жуғыш зат пен абразивті емес губканы пайдаланып қақпағы бар қос резервуарды шайып, құрғатыңыз.
2. Май ыдысын сұйылтылған лимон қышқылымен сумен толтырыңыз (лимон қышқылының 3% ерітіндісін қолдануға болады). Май ыдысын максимумнан жоғары және минималды белгілерден төмен толтырмаңыз. Қос резервуарды қақпақпен жабыңыз және оны аэрогриль корпусына орнатыңыз.
3. Гриль табасын аэрогриль корпусына орнатыңыз.
4. Құрылғыны қуат көзіне қосыңыз.
5. «Қосу/Өшіру» түймесін басыңыз. Дисплейде әдепкі пісіру параметрлері кезектесіп көрсетіледі 180 °С, 15 минут.
6. «Температура» түймесін басыңыз, содан кейін «Аз» түймесін басып, температураны 80 °С орнатыңыз.
7. «Таймер» түймесін басыңыз, содан кейін «Қосымша» түймесін басып, уақытты 60 минутқа орнатыңыз.
8. Бүріккіштің максималды ұзақтығын орнатыңыз, ол үшін май бүрку ұзақтығының үш индикаторы жанғанша «Май» түймесін басыңыз. Қолмен баптаудағы өзгермейтін май бүрку циклі — әр 4 минут сайын.
9. «Бастау/Токтату» түймесін басыңыз. Құрылғы жұмысын бастайды. Бүрку кезінде құрылғы жұмысын тоқтатады, ал бүркуден кейін оны автоматты түрде жалғастырады.
10. Пісіру аяқталғаннан кейін алдымен жылытқыш өшеді, ал аз уақыт өткеннен кейін — желдеткіш, құрылғы бірнеше дыбыстық сигнал береді және ұйқы режиміне өтеді.

11. Құрылғы толығымен салқындағанша күтіңіз және лимон қышқылы бар су қалса, май ыдысын босатыңыз. 1 тармақта көрсетілгендей қақпағы бар қос резервуарды шайыңыз.
12. Лимон қышқылының қалдықтарын тазарту үшін май ыдысын бөлме температурасында таза сумен толтырыңыз. Май ыдысын максимумнан жоғары және минималды белгілерден төмен толтырмаңыз. Қос резервуарды қақпақпен жабыңыз және оны аэрогриль корпусына орнатыңыз.
13. 5–10 тармақтарда сипатталған әрекеттерді қайталаңыз.
14. Құрылғы толығымен салқындағанша күтіңіз және су қалса, май ыдысын босатыңыз.
15. 5 тармақта сипатталған әрекеттерді қайталаңыз.
16. Май беру жүйесінен қалған суды кетіру үшін бос май ыдысымен бұркуді қосу керек. Ол үшін 8 тармақта сипатталғандай бұркудің максималды ұзақтығын орнатыңыз.
17. «Бастау/Токтату» түймесін басыңыз. Құрылғы жұмысын бастайды. Бұрку кезінде құрылғы жұмысын тоқтатады, ал бұркуден кейін оны автоматты түрде жалғастырады.
18. 2 спрейден кейін «Қосу/Өшіру» түймесін басу арқылы құрылғыны өшіріңіз, алдымен жылытқыш өшеді, ал аз уақыт өткеннен кейін желдеткіш, құрылғы бірнеше дыбыстық сигнал береді және ұйқы режиміне өтеді. Май беру жүйесін тазарту циклі аяқталды.

### **Су беру жүйесін тазарту**

1. Қолданғаннан кейін қос резервуардың шайылғанына көз жеткізіңіз. Олай болмаса, жұмсақ жуғыш зат пен абразивті емес губканы пайдаланып қақпағы бар қос резервуарды шайып, құрғатыңыз.
2. Су ыдысын сұйылтылған лимон қышқылымен сумен толтырыңыз (лимон қышқылының 3% ерітіндісін қолдануға болады). Су ыдысын максимумнан жоғары және минималды белгілерден төмен толтырмаңыз. Қос резервуарды қақпақпен жабыңыз және оны аэрогриль корпусына орнатыңыз.
3. Гриль табасын аэрогриль корпусына орнатыңыз.
4. Құрылғыны қуат көзіне қосыңыз.
5. «Қосу/Өшіру» түймесін басыңыз. Дисплейде әдепкі пісіру параметрлері кезектесіп көрсетіледі 180 °C, 15 минут.
6. «Температура» түймесін басыңыз, содан кейін «Аз» түймесін басып, температураны 80 °C орнатыңыз.
7. «Таймер» түймесін басыңыз, содан кейін «Қосымша» түймесін басып, уақытты 60 минутқа орнатыңыз.
8. Бүріккіштің максималды ұзақтығын орнатыңыз, ол үшін су бұрку ұзақтығының үш индикаторы жанғанша «Су» түймесін басыңыз. Қолмен баптаудағы өзгермейтін су бұрку циклі — әр 2 минут сайын.
9. «Бастау/Токтату» түймесін басыңыз. Құрылғы жұмысын бастайды. Бұрку кезінде құрылғы жұмысын тоқтатады, ал бұркуден кейін оны автоматты түрде жалғастырады.

10. Пісіру аяқталғаннан кейін алдымен жылытқыш өшеді, ал аз уақыт өткеннен кейін — желдеткіш, құрылғы бірнеше дыбыстық сигнал береді және ұйқы режиміне өтеді.
11. Құрылғы толығымен салқындағанша күтіңіз және лимон қышқылы бар су қалса, су ыдысын босатыңыз. 1 тармақта көрсетілгендей қақпағы бар қос резервуарды шайыңыз.
12. Лимон қышқылының қалдықтарын тазарту үшін су ыдысын бөлме температура-сында таза сумен толтырыңыз. Су ыдысын максимумнан жоғары және минималды белгілерден төмен толтырмаңыз. Қос резервуарды қақпақпен жабыңыз және оны аэрогриль корпусына орнатыңыз.
13. 5–10 тармақтарда сипатталған әрекеттерді қайталаңыз.
14. Құрылғы толығымен салқындағанша күтіңіз және егер су қалса, су ыдысын босатыңыз.
15. 5 тармақта сипатталған әрекеттерді қайталаңыз.
16. Су беру жүйесінен қалған суды кетіру үшін бос су ыдысымен бұркүді қосу керек. Ол үшін 8 тармақта сипатталғандай бұркүдің максималды ұзақтығын орнатыңыз.
17. «Бастау/Токтату» түймесін басыңыз. Құрылғы жұмысын бастайды. Бұрку кезінде құрылғы жұмысын тоқтатады, ал бұркуден кейін оны автоматты түрде жалғастырады.
18. 2 спрейден кейін «Қосу/Өшіру» түймесін басу арқылы құрылғыны өшіріңіз, алдымен жылытқыш өшеді, ал аз уақыт өткеннен кейін желдеткіш, құрылғы бірнеше дыбыстық сигнал береді және ұйқы режиміне өтеді. Су беру жүйесін тазарту циклі аяқталды.

## Күтім және сақтау

Пісіру алдында науаны және торды өсімдік майына малынған щеткамен майлаңыз. Бұл жабыспайтын жабынның қызмет ету мерзімін ұзартуға көмектеседі.

Құрылғыны сақтау үшін алып тастамас бұрын, оны тазалау және техникалық қызмет көрсету тарауында сипатталғандай тазалаңыз. Құрылғының барлық бөліктері құрғақ екеніне көз жеткізіп, құрылғыны жинаңыз.

**Назар аударыңыз!** Грильді өсімдік майымен немесе зәйтүн майымен және сумен қос ыдыста сақтамаңыз.

Аэрогрильді балалардың қолы жетпейтін құрғақ және салқын жерде сақтаныз. Қуат сымын қуат сымының ұстағышына ораңыз.

**Назар аударыңыз!** Қуат сымын қыздырылған немесе электр желісіне қосылған құрылғыға орауға тыйым салынады. Құрылғы толығымен салқындағанша күтіңіз, содан кейін сымды сым ұстағышына ораңыз.

Ұзақ мерзімді сақтау үшін құрылғыны шаңнан қорғау үшін сөмкеге немесе қорапқа салыңыз.

## Ақаулықтарды жою

### Құрылғы қосылмайды, көрсеткіш жанбайды

Мүмкін себеп	Шешім
Желіде кернеу жоқ	Желідегі кернеуді тексеріңіз
Қызып кетуден қорғау жұмыс істеді	Құрылғыны қуат көзінен ажыратып, қызмет көрсету орталығына хабарласыңыз

### Тағам соңына дейін пісірілмеді

Мүмкін себеп	Шешім
Сіз табаға сөреге тым көп ингредиенттерді қойдыңыз немесе ингредиенттер тым үлкен етіп туралған	Ингредиенттерді азайтыңыз, кесу әдісін өзгертіңіз
Пісіру уақыты жеткіліксіз	Таймер уақытын көбейтіңіз
Пісіру температурасы жеткіліксіз	Пісіру температурасын жоғарылатыңыз
Өнімдер табадағы торда тым тығыз орналасқан	Пісіру процесінде науаны бірнеше рет шығарып көріңіз және біркелкі пісіру үшін ингредиенттерді шайқаңыз немесе айналдырыңыз. Ингредиенттерді бір-біріне тығыз қоймай, олардың арасында мүмкіндігінше көп орын болатындай етіп орналастырған дұрыс. Бұл жағдайда пісіру тиімдірек болады

### Ингредиенттер біркелкі емес қуырылады

Мүмкін себеп	Шешім
Кейбір ингредиенттерді пісіру уақытының жартысынан кейін шайқау немесе араластыру қажет	Пісіру уақытының жартысынан кейін паллетті тұтқасынан шығарып ингредиенттерді паллетке араластырыңыз немесе шайқаңыз

### Тағам қытырлақ қыртыссыз дайындалды

Мүмкін себеп	Шешім
Сіз дәстүрлі ауа қуырғышта пісіруге арналған тағам түрін қолдандыңыз ба немесе су бүріккішпен пісірдіңіз бе	Пеште пісіруге арналған тағамдарды қолданыңыз немесе май шашыратып пісіріңіз

**Паллет корпуска кірмейді**

Мүмкін себеп	Шешім
Сіз паллетке тым көп өнім салдыңыз	Паллетті толтырмаңыз
Кейбір өнімдер аэрогриль корпусында қалды	Паллетті аэрогриль корпусынан алыңыз. Аэрогрильді қуат көзінен ажыратыңыз және оның суығанын күтіңіз. Аэрогриль корпусының ішін ластанудан тазалаңыз. Мұны жұмсақ щеткамен немесе сәл дымқыл жұмсақ шүберекпен жасауға болады. Аэрогриль науасын сыртынан тазалаңыз

**Аэрогрильден ақ түтін шығады**

Мүмкін себеп	Шешім
Сіз майлы ингредиенттерді дайындайсыз және табаға көп май немесе май құйылады, ол қызып, ақ түтін шығарады	Майлы тағамдарды пісіріңіз немесе пергамент қағазын немесе фольганы салыңыз
Науада алдыңғы қолданғаннан кейін майдың қалдықтары бар	Әр қолданғаннан кейін құрылғыны тазалаңыз

**Жаңа піскен картоп картоптары қытырлақ емес**

Мүмкін себеп	Шешім
Сіз картопты қуырар алдында суға батырмадыңыз	Жаңа піскен картопты «Кеңестер» бөлімінде сипатталғандай пісіріңіз
Сіз картопты қуырар алдында кептірмегенсіз	
Сіз қуырар алдында май қоспадыңыз	

**Қуырылған картоп шамадан тыс кептірілген**

Мүмкін себеп	Шешім
Жұқа тілімдер	Картопты қалың етіп тураңыз
Пісіру уақыты тым ұзақ	Пісіру уақытын азайтыңыз. Шайқау кезінде картоптың дайындығын тексеріңіз

**Су науаға шашылмайды**

Мүмкін себеп	Шешім
Су ыдысында су жоқ немесе аз (қос резервуардың оң жағы)	Су ыдысына бөлме температурасында таза сүзілген немесе қайнатылған су құйыңыз. Суды ең жоғары және ең төменгі белгіден төмен құймаңыз
Қос резервуар орнатылмаған немесе дұрыс орнатылмаған	Қос резервуарды аэрогриль корпусына орнатыңыз. Корпусқа орнатылған кезде су ыдысының түбіндегі клапан ашылады және су құрылғының ішіне кіре бастайды
Сорғы немесе басқару тақтасы ақаулы болуы мүмкін	Қызмет көрсету орталығына хабарласыңыз
«Бүрку жоқ» режимі қосылды	«Бүрку» режимін қосу үшін «Режим» түймесін басыңыз, «Бүрку жоқ» шамы сөнеді, «Бүрку» шамы және «Май» және «Су» түймелері жанады
«Бүрку» режимі қосулы, бірақ су бүрку өшірулі	«Су» түймесін басыңыз, ол жыпылықтай бастайды, су бүріккішінің ұзақтығы шамы жанады

**Май табаға шашылмайды**

Мүмкін себеп	Шешім
Май ыдысында май жоқ немесе аз (қос резервуардың сол жағы)	Май ыдысына дәмдеуіштерді қоспай, бөлме температурасында өсімдік немесе зәйтүн майын қосыңыз. Майды ең жоғары және ең төменгі белгіден төмен құймаңыз
Қос резервуар орнатылмаған немесе дұрыс орнатылмаған	Қос резервуарды аэрогриль корпусына орнатыңыз. Корпусқа орнатылған кезде май ыдысының түбіндегі клапан ашылады және май құрылғының ішіне кіре бастайды
Сорғы немесе басқару тақтасы ақаулы болуы мүмкін	Қызмет көрсету орталығына хабарласыңыз
«Бүрку жоқ» режимі қосылды	«Бүрку» режимін қосу үшін «Режим» түймесін басыңыз, «Бүрку жоқ» шамы сөнеді, «Бүрку» шамы және «Май» және «Су» түймелері жанады
«Бүрку» режимі қосулы, бірақ май бүрку өшірулі	«Май» түймесін басыңыз, ол жыпылықтай бастайды, май бүрку ұзақтығының индикаторы жанады

**«Су» және «Май» түймелері белсенді емес**

Мүмкін себеп	Шешім
«Бүрку жоқ» режимі қосұлы, «Бүрку жоқ» шамы жанып тұр	«Бүрку» режимін қосу үшін «Режим» түймесін басыңыз, «Бүрку жоқ» шамы сөнеді, «Бүрку» шамы және «Май» және «Су» түймелері жанады, бұл түймелер белсенді болады

Егер қандай да бір ақаулық болса, құрылғы өшіп, дисплейде қате туралы хабарды көрсетеді. Келесі кесте қате кодын ашуға көмектеседі.

Қате коды	Мүмкін себеп	Шешім
E1	Температура сенсоры тізбегінің үзілуі	Қызмет көрсету орталығына хабарласыңыз
E2	Температура сенсорының қысқа тұйықталуы	

Егер сіздің жағдайыңыз жоғарыда көрсетілмесе, бізге электрондық пошта арқылы жіберіңіз [info@kitfort.ru](mailto:info@kitfort.ru), сіздің мәселенізді шешетін фотосуреттерді немесе бейне файлдарды қосу арқылы. Сондай-ақ, құрылғының корпусының түбінде немесе артында орналасқан сериялық нөмірі бар жапсырманың суретін жіберіңіз.

Керек жарақтарды немесе аксессуарларды сатып алу туралы бізге жазыңыз [osh@kitfort.ru](mailto:osh@kitfort.ru).

**Техникалық сипаттамалары**

1. Кернеу: ~220–240 В, 50/60 Гц
2. Қуаты: 1800 Вт
3. Электр тогының соғуынан қорғау класы: I
4. Пісіру бағдарламаларының саны: 8
5. Паллет сыйымдылығы: 7 л
6. Су ыдысының сыйымдылығы: 280 мл
7. Май ыдысының сыйымдылығы: 280 мл
8. Температура: 5 °С қадаммен 80–200 °С
9. Таймер: 1 мин қадаммен 1–60 мин
10. Бүрку ұзақтығы:
  - майлар: 0,4, 0,5 немесе 0,6 с
  - су: 5, 6 немесе 7 с
11. Басқару: сенсорлық
12. Шу деңгейі: ≤65 дБ
13. Сымның ұзындығы: 0,7 м
14. Құрылғының өлшемі: 309 × 392 × 321 мм
15. Қаптама мөлшері: 370 × 348 × 357 мм
16. Таза салмағы: 6,4 кг
17. Жалпы салмағы: 7,2 кг

Қызмет мерзімі: 2 жыл

Кепілдік мерзімі: 1 жыл

Өнім сертификатталған:



Өндіруші: Нинбо Кэролайн Илектрик Эплаенс Ко., Лтд. №558, Вэйер Роуд, Аньдун Индастриэл Зоун, Ханчжоу Бэй Нью Зоун, Нинбо, Қытай.

Импорртаушы: «Аэро-Трейд» ЖШҚ, 197022, Санкт-Петербург қ., Инструментальная к-сі, 3-үй, литер П, үй-жай. 3-Н.

Шыққан елі: Қытай.

Ресей Федерациясының аумағында шағымдарды қабылдауға уәкілетті ұйым: «Аэро-Трейд» ЖШҚ, 197022, Санкт-Петербург қ., Инструментальная к-сі, 3-үй, литер П, үй-жай. 3-Н.

Өндірушінің сенім телефоны: 8-800-775-56-87 (Мәскеу уақыты бойынша дүйсенбі-жұма 9:30-дан 17:30-ға дейін), [info@kitfort.ru](mailto:info@kitfort.ru)

Қызмет көрсету орталықтарының мекен жайларын жедел желі операторынан немесе сайттан біле аласыз [kitfort.ru](http://kitfort.ru)

Арнайы кәдеге жарату қажет. Қоршаған ортаға зиян келтірмеу үшін бұл затты қарапайым қалдықтардан бөліп, оны қауіпсіз түрде жою керек, мысалы, оны арнайы кәдеге жарату орындарына тапсыру керек.

Шығарылған айы мен жылы қаптама қорабының төменгі жағында көрсетілген.

Өндіруші осы өзгерістер туралы қосымша ескертусіз өз өнімін жетілдіру барысында бұйымның дизайнына, жинақталуына, сондай-ақ техникалық сипаттамаларына өзгерістер енгізуге құқылы.

### **Кепілдік шарттары**

Корпустың, аксессуарлардың немесе құрылғының құрамдас бөліктерінің механикалық зақымдануы кепілдік жағдайы болып табылмайды.

Ыдыс жуғыш машинада жуу және қатты заттармен немесе абразивті жуғыш заттармен тазалау салдарынан, сондай-ақ уақтылы тазаламау немесе температураның күрт төмендеуі себебінен табан мен тордың жабыспайтын жабынының зақымдануы кепілдік жағдайы болып табылмайды.

Металл шанышқыларды, шпательдерді, пышақтарды және металдан жасалған басқа да ас үй аспаптарын пайдалану салдарынан паллет пен тордың жабыспайтын жабынының зақымдануы кепілді жағдай болып табылмайды.

Сумен жабдықтау және май беру жүйелерінің бітелуі кепілдік жағдайы болып табылмайды. Шөгінділердің пайда болуын болдырмау үшін су ыдысына тек таза сүзгіден өткен немесе қайнатылған суды бөлме температурасында, ал май ыдысына дәмдеуіштер қосылмаған бөлме температурасында тек зәйтүн немесе өсімдік майының құю қажет, сонымен қатар «Тазалау және техникалық қызмет көрсету» тарауында көрсетілгендей тамақтандыру жүйелерін үнемі тазалап отыру қажет.

Сұйықтықтардың, ұнтақтардың және бөгде заттардың құрылғы корпусының ішіне, ауа қабылдайтын және ауа шығаратын тесіктерге, басқару органдарына және қуат сымына түсуі салдарынан құрылғының істен шығуы кепілдік жағдай болып табылмайды.

## Сақтық шаралары

Пайдалану жөніндегі нұсқаулықты мұқият оқып шығыңыз. Сақтық шараларына ерекше назар аударыңыз. Нұсқаулықты әрқашан қолыңызда ұстаңыз.

1. Құрылғы тұрмыстық пайдалануға арналған және оны пәтерлерде, саяжайларда, қонақүй бөлмелерінде, кеңселерде және басқа да осындай жерлерде өнеркәсіптік емес және коммерциялық емес пайдалану үшін қолдануға болады.
2. Аэрогрильді тек мақсатына сай және осы нұсқаулықта көрсетілген нұсқауларға сәйкес қолданыңыз. Құрылғыны мақсатсыз пайдалану дұрыс пайдалану шарттары бұзылып саналады.
3. Құрылғыны электр розеткасына қоспас бұрын, онда көрсетілген қуат параметрлері пайдаланылатын қуат көзінің параметрлеріне сәйкес келетініне көз жеткізіңіз.
4. Электр тогының соғуын болдырмау үшін құрылғыны суға және басқа сұйықтықтарға батырмаңыз.
5. Қуат сымын алу арқылы аэрогрильге төзбеңіз. Штепсельді розеткадан ажыратқан кезде қуат сымын тартпаңыз.
6. Қуат сымы, штепсель немесе аэрогрильдің басқа бөліктері зақымдалған болса, құрылғыны пайдаланбаңыз. Электр тогының соғуын болдырмау үшін құрылғыны өзіңіз бөлшектемеңіз — оны жөндеу үшін білікті маманға хабарласыңыз. Есіңізде болсын, құрылғыны дұрыс жинамау жұмыс кезінде электр тогының соғу қаупін арттырады.
7. Балаларға, физикалық, сенсорлық немесе ақыл-ой қабілеті шектеулі адамдарға, сондай-ақ жеткілікті білімі мен тәжірибесі жоқ адамдарға аэрогрильді олардың қауіпсіздігіне жауапты адамдардың бақылауымен немесе құрылғыны пайдалану бойынша нұсқаулықтан кейін ғана пайдалануға рұқсат етіледі. Балаларға құрылғымен ойнауға рұқсат бермеңіз.
8. Жақын жерде балалар немесе үй жануарлары болған кезде аэрогрильдің жұмысын бақылаңыз.
9. Бос паллетпен аэрогрильді қоспаңыз. Бұл құрылғыға зақым келтіруі мүмкін. Ешқашан торсыз паллет қолданбаңыз.
10. Егер құрылғының корпусынан май, шырын, су немесе басқа сұйықтықтар ағып кетсе, құрылғыны қолдануға болмайды.
11. Жұмыс істеп тұрған құрылғыны қараусыз қалдырмаңыз. Құрылғыны ұзақ уақыт пайдаланбасаңыз немесе техникалық қызмет көрсетуден бұрын оны өшіріп, желіден немесе қуат көзінен ажыратыңыз. Есіңізде болсын, қараусыз қалған құрылғы өрт көзі болуы мүмкін!
12. Құрылғының корпусы жұмыс кезінде қатты қызып кетуі мүмкін. Ыстық беттерді қолыңызбен ұстамаңыз. Сақ болыңыз! Күйіп қалу қаупі бар!
13. Аэрогрильде дайындалған тағам ыстық. Ыдысты қолданар алдында оның температурасын тексеріңіз.
14. Құрылғыны жылу көздерінен алыс тегіс, көлденең, құрғақ бетке қойыңыз. Құрылғының артқы және бүйірлеріндегі ауа кіретін тесіктер мен саңылауларды жаппаңыз. Қалыпты ауа айналымы үшін үстіңгі және бүйірлерінде кемінде 15 см бос орын қалдырыңыз. Аэрогрильдің артқы жағында ауа саңылауларынан шыққан

ыстық ауа тым жақын заттарға зақым келтірмеуі үшін кем дегенде 20 см бос орын қалдыру керек. Аэрогрильді перделердің, перделердің және басқа да жанғыш материалдардың жанына қоймаңыз. Балалар құрылғыны ыстық беттеріне кездейсоқ тиіп кетпеуі үшін құрылғыны орнатыңыз.

15. Құрылғыны қосу құлпын айналып өтуге тырыспаңыз.
16. Аэрогрильдің құлап кетуіне жол бермеңіз және оны сокқыларға ұшыратпаңыз.
17. Құрылғыны балалардың қолы жетпейтін жерлерде сақтаңыз.
18. Өндіруші ұсынған керек-жарақтарды немесе компоненттерді ғана пайдаланыңыз. Басқа қосымша керек-жарақтарды пайдалану құрылғының бұзылуына немесе жарақатқа әкелуі мүмкін.
19. Құрылғының қыздырылатын беті бар. Қызуға сезімтал емес адамдар құрылғыны қолданған кезде абай болу керек.
20. Қуат сымы зақымдалған жағдайда оны қауіпті болдырмау үшін өндіруші, сервистік қызмет немесе осыған ұқсас білікті персонал ауыстыруы тиіс.
21. Сұйықтықтардың, ұнтақтардың және бөгде заттардың құрылғы корпусының ішіне, ауа қабылдайтын және ауа өткізетін тесіктерге, басқару элементтері мен қуат сымына түсуіне жол бермеңіз.
22. Аэрогриль корпусы, паллет және тор пісіру кезінде қатты қызып кетуі мүмкін, паллетті алып тастағанда абай болыңыз. Паллетті тек тұтқадан шығарыңыз. Алынған табаны ыстыққа төзімді бетке қойыңыз. Шығатын бумен, май, май немесе су шашырауымен күйіп қалмас үшін науаның үстіне еңкеймеңіз.
23. Жабыспайтын жабынды сызып алмау үшін тағамды төңкеру және құрылғыдан алу үшін металл заттарды пайдаланбаңыз. Ыстыққа төзімді пластик, силикон немесе ағаш шпательдерді қолданыңыз.
24. Пісіргеннен кейін бірден гриль науасын суға немесе су ағынының астына қоймаңыз. Температураның күрт өзгеруіне байланысты жабыспайтын жабын қабыршақтануы мүмкін. Ыдыс жуғыш машинада паллет пен торды жууға тыйым салынады: су қысымымен жуу және ыдыс жуғыш машинада қолданылатын құралдар жабыспайтын жабынды зақымдауы мүмкін.
25. 2 сағат үзіліссіз жұмыс істегеннен кейін қызып кетпес үшін 30 минут үзіліс жасау ұсынылады.
26. Су ыдысына тек таза, сүзілген немесе қайнатылған суды бөлме температурасында құйыңыз. Май ыдысына дәмдеуіштерді қоспай, бөлме температурасында тек зәйтүн немесе өсімдік майын құйыңыз.
27. Май ыдысына су мен су ыдысына — өсімдік немесе зәйтүн майын құймаңыз.
28. Май ыдысына дәмдеуіштер қосылмаған зәйтүн немесе өсімдік майынан басқа сұйықтықтарды құймаңыз. Су ыдысына судан басқа сұйықтық құймаңыз.
29. Қос резервуар орнатылмаған кезде, су ыдысы бос немесе су деңгейі ең төменгі деңгейден төмен болған кезде су бүркуді қоспаңыз. Қос резервуар орнатылмаған кезде, май ыдысы бос немесе май деңгейі ең төменгі деңгейден төмен болған кезде май бүркуді қоспаңыз.
30. Қолданғаннан кейін әрқашан қос резервуарды босатыңыз! Аэрогрильді маймен немесе сумен қос резервуарда сақтамаңыз. Майды раковинаға немесе дәретханаға құймаңыз: май бөлшектері құбырларға түсіп, бітеліп қалады. Майды бөтелкеге құю ұсынылады, содан кейін оны тастаңыз.

31. Суды немесе майды шашыратпай пісірсеңіз де, әрқашан құрылғыға қос резервуарды орнатыңыз. Сонымен, қос резервуарды орнату орнындағы тесіктерге бөгде заттар кірмейді.
32. Қуат сымын қыздырылған немесе электр желісіне қосылған құрылғыға орауға тыйым салынады. Құрылғы толығымен салқындағанша күтіңіз, содан кейін сымды сым ұстағышына ораңыз.

IM-2

## KITFORT ҚОСЫМШАСЫ

- Үңғайлы каталог
- Қызықты контент
- Нақты сатып алушылардың пікірлері
- Техникалық қолдау



App Store



Google Play

Kitfort қосымшаны жүктеп алыңыз







## Приятно познакомиться, Kitfort!

Kitfort — компания-производитель бытовой техники для дома, кухни, красоты и здоровья.

Наш главный девиз — «Всегда что-то новенькое!»

В каталоге бренда вы можете найти всё необходимое для комфортной жизни: от кофемашины до робота для мойки окон. Мы постоянно обновляем и расширяем ассортимент, чтобы вы выбрали идеальный для себя вариант!

Kitfort не только предлагает качественные товары по лучшей цене, но и радует подарками, конкурсами и интересным контентом в социальных сетях.

## Танысқанымға қуаныштымын, Kitfort!

Kitfort — үй, ас үй, сұлулық және денсаулыққа арналған тұрмыстық техниканы өндіруші компания.

Біздің басты ұранымыз «Әрқашан жаңа нәрсе!»

Бренд каталогында сіз жайлы өмір сүру үшін қажет нәрсенің бәрін таба аласыз: кофеқайнатқыштан бастап терезе жууға арналған роботқа дейін. Біз сіз үшін тамаша опцияны табу үшін ассортиментті үнемі жаңартып, кеңейтіп отырамыз!

Kitfort сапалы тауарларды ең жақсы бағамен ұсынып қана қоймайды, сонымен қатар сыйлықтармен, байқаулармен және әлеуметтік желілердегі қызықты мазмұнмен қуантады.



Подписывайтесь на наши соцсети  
и становитесь частью вселенной Kitfort

Біздің әлеуметтік желілерге жазылыңыз  
және Kitfort әлемінің бір бөлігі болыңыз

8 (800) 775—56—87  
[info@kitfort.ru](mailto:info@kitfort.ru)