

CANDY

РУКОВОДСТВО ПОЛЬЗОВАТЕЛЯ

ВЕРТИКАЛЬНЫЙ БЕСПРОВОДНОЙ ПЫЛЕСОС

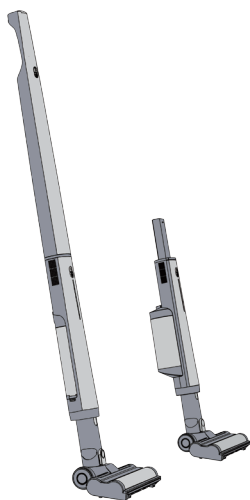

МОДЕЛЬ
CVC150W

Оглавление

1	Меры предосторожности	
	Знаки безопасности:	2
	Важные инструкции по технике безопасности	3
2	Описание устройства	
	Детали устройства	4
	Комплектация	5
	Монтаж и демонтаж рукоятки в сборе	6
	Хранение/зарядка	6
3	Указания по установке и сборке	
	Как пользоваться пылесосом	7
	Установка пылесборника	7
	Снятие и установка пылесборника	8
4	Уход и техническое обслуживание	
	Очистка пылесборника/фильтра	9
	Очистка фильтра	9
	Снятие и установка щетки	10
5	Технические характеристики	
	Технические характеристики	11
	Утилизация	11
6	Поиск и устранение неисправностей	
	Поиск и устранение неисправностей	12
7	Обратная связь	
	Служба поддержки клиентов	13
	Гарантийные условия	14

1 Меры предосторожности

Знаки безопасности:



Предупреждение



Опасность пожара



Опасность поражения электрическим током

1. Запрещается самостоятельно разбирать данное устройство, так как это может представлять опасность для пользователя.
2. Перед очисткой или обслуживанием данного устройства следует обязательно вынуть вилку из розетки и отключить питание устройства.
3. Во избежание риска поражения электрическим током не прикасайтесь к розеткам, блокам питания или экранам влажными руками.
4. Для зарядки используйте блок питания, специально поставляемый с данным устройством. Зарядка с помощью другого блока питания может привести к повреждению устройства.
5. Если блок питания поврежден, немедленно прекратите его использование и обратитесь к специалистам компании для замены.
6. Устройство не предназначено для использования лицами (включая детей) с пониженными физическими, сенсорными или умственными способностями или при отсутствии у них жизненного опыта или знаний, если они не находятся под присмотром или не проинструктированы об использовании устройства лицом, ответственным за их безопасность. Дети должны находиться под присмотром для недопущения игр с прибором.
7. Если во время использования обнаружится утечка тока, повышенная температура двигателя, например, перегрев, ненормальный шум или запах, немедленно прекратите использование устройства и обратитесь за помощью в отдел послепродажного обслуживания.
8. Не допускайте попадания жидкости на корпус устройства, в противном случае это может привести к возникновению пожара и поражению электрическим током из-за короткого замыкания в устройстве.
9. Не перекрывайте воздухозаборное отверстие и выпускное отверстие, чтобы предотвратить перегрев устройства.
10. Не замачивайте щетку для пола в воде, чтобы не сжечь устройство.
11. Не трясите и не подвергайте устройство ударным нагрузкам, в противном случае возможно попадание отработанной воды в двигатель.
12. Во время зарядки аккумулятора, хранения или использования устройства поддерживайте температуру в диапазоне от 4 до 40°C.
13. Не используйте данное устройство для уборки сгоревших окурков и спичек во избежание возникновения пожара.
14. Не используйте данное устройство для уборки легковоспламеняющихся, взрывоопасных или сильно летучих жидкостей, таких как бензин, керосин, краска, духи и т. д., это может привести к короткому замыканию или взрыву устройства.
15. Не используйте данное устройство для уборки цветного порошка или тонера, используемого в лазерных принтерах и копировальных аппаратах, чтобы избежать пожара или взрыва.
16. Не используйте данное устройство для уборки острых предметов, таких как осколки стекла, гвозди, скрепки, камни и другие предметы, чтобы не повредить устройство.
17. Не используйте устройство для уборки сильно окрашивающих пятен, такие как пигменты, краска, полироль для обуви и т. д.
18. Не используйте данное устройство для уборки пенящейся жидкости, чтобы не повредить двигатель.
19. Не заряжайте данное устройство вне помещений. Заряжайте устройство в соответствии с инструкциями, приведенными в руководстве по установке. Неправильная зарядка вне указанного температурного диапазона может привести к повреждению аккумулятора и увеличить риск возникновения пожара.
20. В данном устройстве используются несъемные аккумуляторные батареи.
21. Заряжайте аккумулятор не реже одного раза в три месяца, чтобы избежать повреждений из-за чрезмерного разряда.

2 Описание устройства

Детали устройства

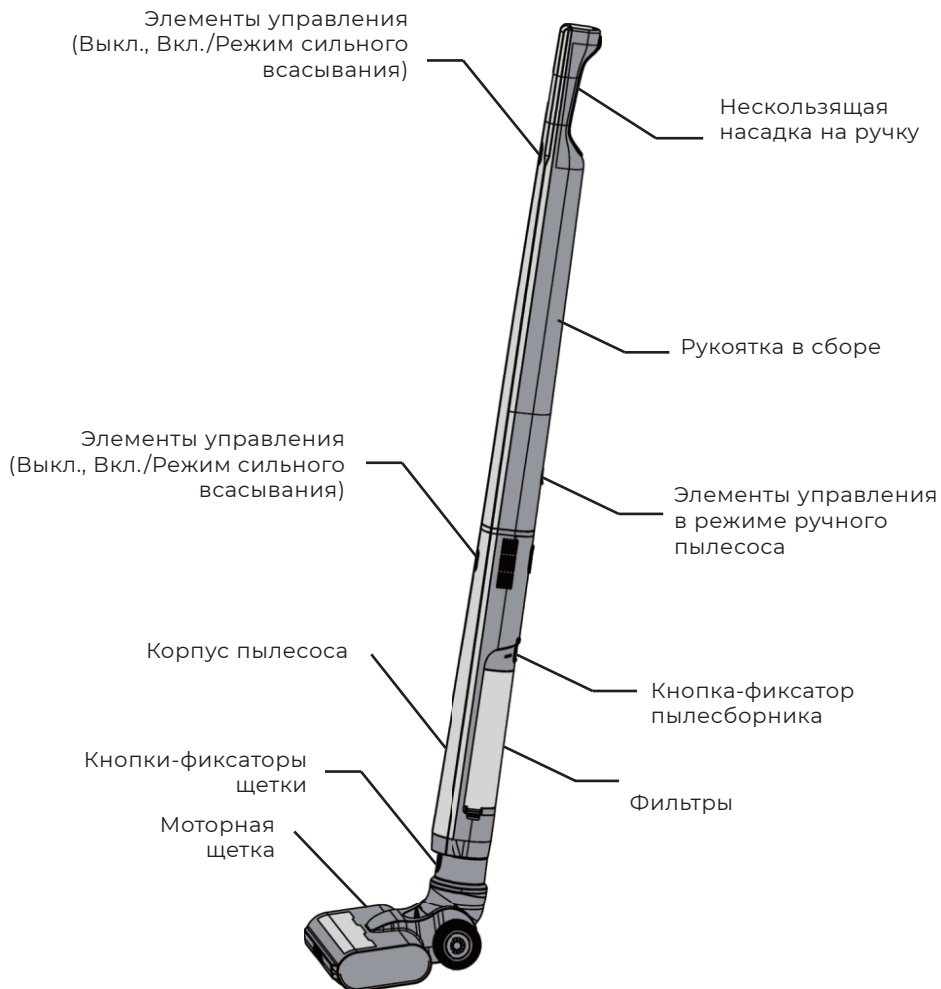

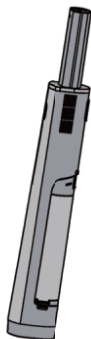

Устройство
в сборе x1

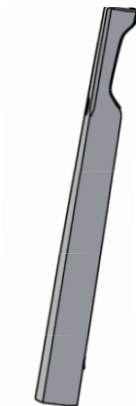

Устройство
в сборе x1

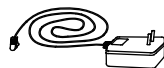

Блок питания x1

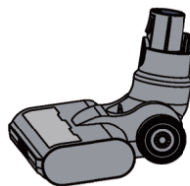

Щетка для пола
в сборе x1

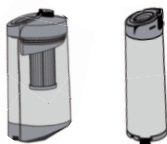

Съемные баки x2
HEPA-фильтры x2



Щетка
для очистки x1



Инструкция
по эксплуатации x1

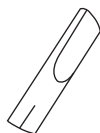

Щелевая насадка x1



ПРИМЕЧАНИЕ

- Иллюстрации изделий, принадлежностей, пользовательских интерфейсов и т.д. в руководстве являются схематическими и предназначены только для справки. В связи с обновлением и модернизацией изделия, фактически приобретенное изделие может незначительно отличаться от схематического рисунка. Руководствуйтесь внешним видом фактически приобретенного изделия.

Монтаж и демонтаж рукоятки в сборе



Рисунок 1

Рисунок 2

1. Вставьте корпус во вращающуюся щетку. Установка будет успешно завершена, если вы услышите звук щелчка. [Рисунок 1]
2. Вставьте рукоятку в корпус. Установка будет успешно завершена, если вы услышите звук щелчка. [Рисунок 2]
3. Разборка выполняется в порядке, обратном сборке. Нажмите на соответствующую кнопку-фиксатор и потяните деталь.

Хранение/зарядка

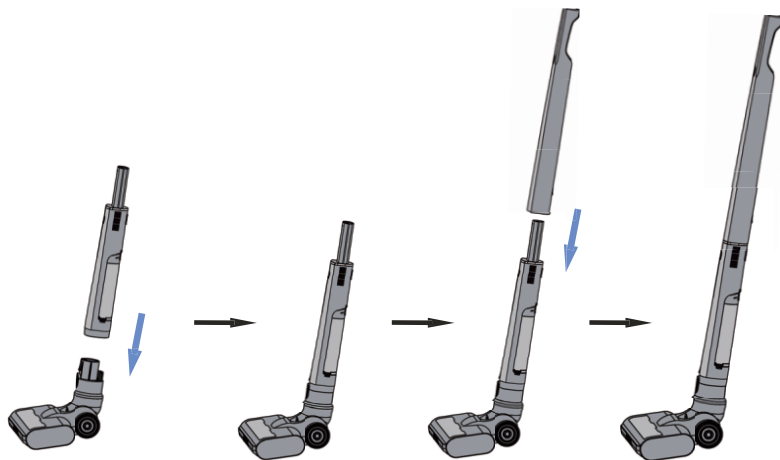
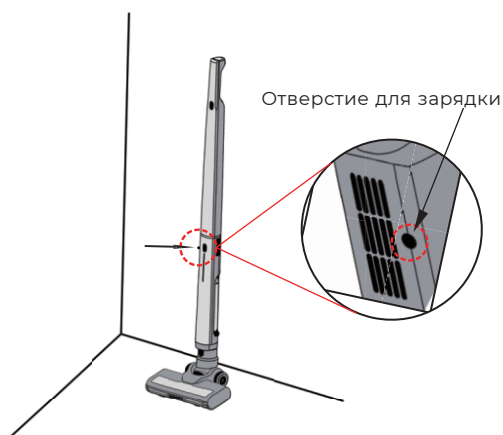

1. Храните и заряжайте устройство в вертикальном положении.
2. Заряжайте устройство с помощью специального блока питания. Если использовать другой блок питания, это может привести к сбою зарядки или поломке устройства.
3. Во время зарядки индикатор горит красным.
4. По окончании зарядки индикатор погаснет.

3 Указания по установке и сборке

3

УКАЗАНИЯ ПО УСТАНОВКЕ И СБОРКЕ

Как пользоваться пылесосом

- Это пылесос 2-в-1, его можно использовать с рукояткой или без нее (в качестве ручного пылесоса).
- Выключатель питания можно использовать отдельно.

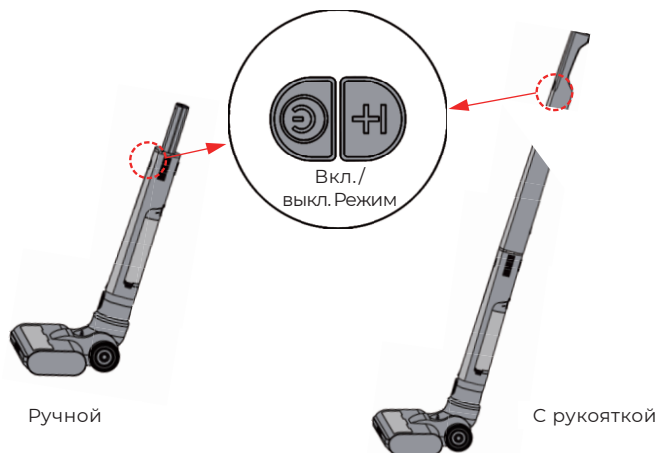

В зависимости от целей использования снимите вращающуюся щетку и замените ее щеткой для очистки щелей или круглой щеткой.

Установка пылесборника



1. Поместите пылесборник на направляющую корпуса пылесоса.

2. Нажмите на пылесборник в направлении стрелки, как показано на рисунке 2, до щелчка.

Снятие и установка пылесборника

1. Снятие пылесборника

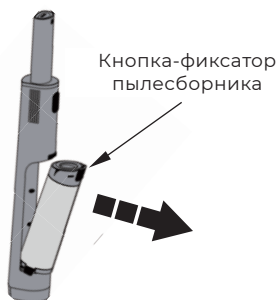

Нажмите кнопку-фиксатор пылесборника и потяните его в направлении, указанном стрелкой, после чего пылесборник отсоединится от корпуса.

(Отверстие для пылесборника соответствует большому/малому размеру)

1. Снятие и установка фильтров



Крышка пылесборника

Поверните HEPA-фильтр для пыли в направлении стрелки, чтобы снять его.



↑ Возьмитесь за крышку пылесборника и потяните вверх, чтобы снять ее.



↓ Возьмитесь за нижнюю крышку пылесборника и потяните ее вниз, чтобы снять.

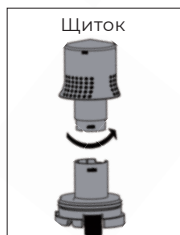

Чтобы снять щиток, поверните его и совместите с положением стрелки.

1. При сборке трубки для пыли нажмите в направлении, противоположном разборке.
2. При сборке пылесборника установите крышку и нижнюю часть пылесборника на корпус (см. рисунок ниже).

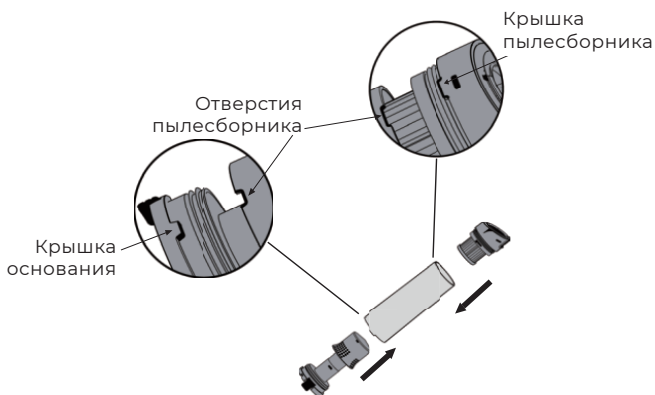

3. Большой пылесборник снимается тем же способом, что и малый пылесборник, но нижняя крышка большого пылесборника не снимается.

Очистка пылесборника/фильтра

1. Малые и большие пылесборники можно мыть. После мытья высушите их в прохладном месте.

i ПРИМЕЧАНИЕ

- ▶ если установить непросохший пылесборник с остатками воды, вода проникнет внутрь корпуса и станет причиной поломки изделия.
- ▶ Подробнее о разборке и сборке пылесборника см. на странице Сборка и разборка пылесборника.
- ▶ При очистке деталей пылесборника будьте осторожны, чтобы не ослабить уплотнение. Не прилагайте слишком больших усилий при сборке пылесборника.

2. Очищайте пылесборник до того, как он переполнится.

i ПРИМЕЧАНИЕ

- ▶ Не нажимайте на кнопку включения пылесоса во время очистки от пыли.

Очистка фильтра



1. Фильтр HEPA можно мыть под проточной водой.

i ПРИМЕЧАНИЕ

- ▶ Не мойте одноступенчатый фильтр.
2. После промывки высушите фильтр в прохладном месте перед использованием.

Пока фильтр влажный, не устанавливайте его в пылесос. Снижение силы всасывания или попадание воды внутрь может привести к поломке устройства.

Фильтры HEPA можно приобрести в сервисном центре.

Снятие и установка щетки



Рисунок 1



Рисунок 2

1. Нажмите на фиксатор щетки в направлении стрелки, и щетка отсоединится. [Рисунок 1]
2. Чтобы установить вращающуюся щетку, вставьте ее с противоположной стороны от фиксатора и нажмите на щетку, чтобы совместить фиксатор с основанием щетки.
3. При разборке ручки щетки возьмитесь за ручку и потяните ее в направлении, указанном стрелкой. [Рисунок 2]
4. Удалите волосы и мусор из щетки и держателя щетки.

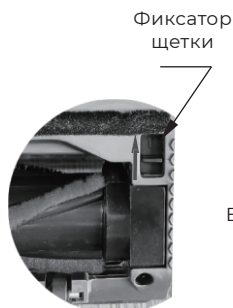

ПРИМЕЧАНИЕ

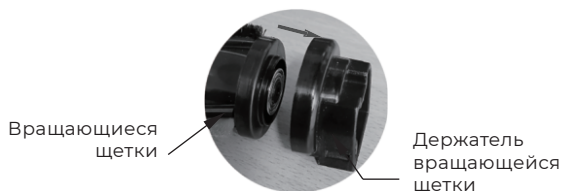
- ▶ при наличии большого количества мусора и волос вращающаяся щетка не может двигаться, что приводит к поломке пылесоса. Поэтому регулярно очищайте вращающуюся щетку.

5 Технические характеристики

5

ТЕХНИЧЕСКИЕ ХАРАКТЕРИСТИКИ

Название изделия	Беспроводной пылесос
Название модели	CVC150W
Блок питания	100–240 В перем. тока, 50/60 Гц
Вес пылесоса	2,4 кг
Напряжение и емкость аккумулятора	18,5 В перем. тока 600 мА, 2200 мАч
Номинальная потребляемая мощность	200 Вт
Максимальный уровень шума	76 дБ
Номинальное напряжение	22 В перем. тока 600 мА
Время зарядки	Около 6 часов
Время работы	Твердое покрытие В режиме сильного всасывания: до 10 минут. В стандартном режиме: до 35 минут* Ковёр В режиме сильного всасывания: до 9 минут. В стандартном режиме: до 30 минут*
Габариты пылесоса	245*167*1209 мм

* Итоговое время работы зависит от множества параметров, таких как: напольное покрытие, степень загрязнения при уборке, уровень загрязнения фильтров и щетки, температура, заряд батареи и заполненность бака

Утилизация



- ▶ Данный символ указывает на то, что это устройство запрещается утилизировать вместе с любыми бытовыми отходами. Ради бережного отношения к окружающей среде, здоровью человека и рациональному использованию ресурсов утилизируйте устройство согласно применимым требованиям и с должной ответственностью.
- ▶ Для возврата б/у устройства свяжитесь с организацией, занимающейся утилизацией, или обратитесь к продавцу устройства. Розничный продавец может в дальнейшем обеспечить утилизацию устройства экологически безопасным способом.
- ▶ Аккумулятор должен быть удален из прибора перед его утилизацией. Прибор должен быть отсоединен от сети питания при удалении аккумулятора. Аккумулятор должен утилизироваться безопасно.

RU

Распространенные неисправности	Возможные причины	Решения
Устройство не работает	1. Устройство не работает от сети или имеет недостаточную емкость аккумулятора.	Перед использованием полностью зарядите устройство.
	2. Рукоятка установлена неправильно.	Убедитесь, что она установлена на место. При правильной установке будет слышен щелчок.
	3. Устройство находится в вертикальном положении.	Перед использованием наклоните устройство.
Самоочистка не работает	На вращающуюся щетку наматался мусор, например, волосы.	Проверьте и очистите вращающуюся щетку.
Ухудшилось всасывание пылесоса	1. Всасывающее сопло или трубка забиты мусором.	Очистите загрязнения внутри всасывающей насадки.
	2. Фильтр Нера не установлен на место, загрязнен, засорен, не просушен или деформирован.	Установите на место, очистите фильтр Нера, просушите его и установите на место.
	3. Низкий заряд батареи.	Перед использованием полностью зарядите устройство.
Нехарактерный шум	1. Всасывающая насадка засорена.	Проверьте и очистите загрязнения внутри всасывающей насадки.
	2. Посторонние предметы во вращающейся щетке.	Проверьте и очистите вращающуюся щетку.
Невозможно зарядить пылесос	1. Блок питания неправильно подключен к пылесосу.	Проверьте и подключите правильно.
	2. Несоответствующий блок питания.	Используйте оригинальный блок питания.
	3. Высокая температура окружающей среды.	Оставьте устройство в покое на определенное время перед зарядкой.
	4. Загрязненные контакты между устройством и зарядной станцией.	Протрите контакты зарядной станции тканью.
	5. Индикаторы не отображаются.	Проверьте, подключен ли провод.

Если пылесос не может нормально работать, следуйте инструкции по эксплуатации, чтобы решить проблему самостоятельно. Если это не получается, обратитесь в сервисный центр.

Служба поддержки клиентов

Мы рекомендуем обращаться в службу поддержки клиентов компании «Candy», а также использовать оригинальные запасные части. Если у вас возникли проблемы с вашей бытовой техникой, пожалуйста, сначала изучите раздел «Устранение неисправностей».

Если вы не нашли решения проблемы, пожалуйста, обратитесь:

- к вашему официальному дилеру или
- в наш колл-центр:
 - 8-800-250-65-74 (РФ)
 - 8-820-0071-65-74 (РБ),
- на сайт www.candy-home.ru, где вы можете оставить заявку на обслуживание, а также найти ответы на часто задаваемые вопросы.

Мы рекомендуем использовать запасные части в первоначальной упаковке. Перед обращением в сервисную службу, пожалуйста, убедитесь, что у вас есть следующие данные.

Модель _____

Серийный номер _____



Также, пожалуйста, проверьте наличие гарантии и документов о продаже.

Важно! Отсутствие на приборе серийного номера делает невозможной для Производителя идентификацию прибора и, как следствие, его гарантийное обслуживание.

Запрещается удалять с прибора заводской идентифицирующие таблички. Отсутствие заводских табличек приведет к аннулированию гарантии.

В настоящий документ могут быть внесены изменения без предварительного уведомления. Производитель оставляет за собой право вносить изменения в конструкцию и комплектацию изделия без дополнительного уведомления.

Продукция соответствует требованиям технических регламентов Евразийского экономического (Таможенного) союза:

Сертификат соответствия EAЭС RU C-CN.ГБ09.В.00618/24 от 14.05.2024 действует до 13.05.2029; Декларация о соответствии EAЭС N RU Д-CN.РА06.В.07441/25 от 17.07.2025 действует до 16.07.2030.

Более подробные сведения указаны в Едином реестре выданных сертификатов соответствия и зарегистрированных деклараций о соответствии Евразийского экономического союза.

Гарантийные условия

Уважаемый покупатель!

Корпорация Haier благодарит Вас за Ваш выбор, гарантирует высокое качество и безупречное функционирование данного изделия при соблюдении правил его эксплуатации. Официальный срок службы на изделия бытовой техники, предназначенные для использования в быту: на микроволновые печи — 5 лет, на пылесосы — 4 года, на остальные товары — 7 лет со дня передачи изделия конечному потребителю. Учитывая высокое качество продукции, фактический срок службы может значительно превышать официальный. Рекомендуем по окончании срока службы обратиться в Авторизованный сервисный центр для проведения профилактических работ и получения рекомендаций. Вся продукция изготовлена с учетом условий эксплуатации и соответствует требованиям технических регламентов Евразийского экономического (Таможенного) союза. Во избежание недоразумений, убедительно просим Вас при покупке внимательно изучить эксплуатационную документацию, условия гарантийных обязательств. Данное изделие представляет собой технически сложный товар бытового назначения. Если купленное Вами изделие требует специальной установки и подключения, настоятельно рекомендуем Вам обратиться к Авторизованному сервисному центру Candy.

Корпорация Haier подтверждает принятие на себя обязательств по удовлетворению требований потребителей, установленных действующим законодательством о защите прав потребителей, иными нормативными актами в случае обнаружения недостатков изделия. Однако Корпорация Haier оставляет за собой право отказать в гарантийном обслуживании изделия в случае несоблюдения изложенных ниже условий.

Условия гарантийного обслуживания

Корпорация Haier устанавливает гарантийный срок 12 месяцев со дня передачи товара потребителю. Во избежание возможных недоразумений, сохраняйте в течение срока службы документы, прилагаемые к изделию при его продаже (товарный чек, кассовый чек, эксплуатационная документация, гарантийный талон).

Гарантийное обслуживание производится исключительно Авторизованными сервисными центрами Candy. Полный список Авторизованных сервисных центров вы можете узнать в Информационном центре Candy по телефону:

8-800-250-65-74 — для Потребителей из России (бесплатный звонок из регионов России)
8-820-0071-65-74 — для Потребителей из Беларуси (бесплатный звонок из регионов Беларуси)
или на сайте: candy-home.ru или сделав запрос по электронной почте: help@candy-home.ru.

Данные Авторизованных сервисных центров могут быть изменены, за справками обращайтесь в Информационный центр Candy.

Гарантийное обслуживание не распространяется на изделия, недостатки которых возникли вследствие:

- нарушения потребителем условий и правил эксплуатации, хранения и/или транспортировки товара;
- неправильной установки и/или подключения изделия;
- нарушения технологии работ с холодильным контуром и электрическими подключениями, как и привлечение к монтажу Изделия лиц, не имеющих соответствующей квалификации, подтвержденной документально;
- отсутствия своевременного технического обслуживания Изделия в том случае, если этого требует эксплуатационная документация;
- избыточного или недостаточного давления в водопроводной сети;
- применения моющих средств, несоответствующих данному типу изделия, а также превышения рекомендуемой дозировки моющих средств;
- использования изделия в целях, для которых оно не предназначено;
- действий третьих лиц: ремонт или внесение несанкционированных изготовителем конструктивных или схмотехнических изменений неуполномоченными лицами;
- отклонений от стандартов и норм питающих сетей;
- действия непреодолимой силы (стихия, пожар, молния т. п.);
- несчастных случаев, умышленных или неосторожных действий потребителя или третьих лиц;
- если обнаружены повреждения, вызванные попаданием внутрь изделия посторонних предметов, веществ, жидкостей, насекомых, продуктов жизнедеятельности насекомых;

Гарантийное обслуживание не распространяется на следующие виды работ:

- установка и подключение изделия на месте эксплуатации;
- инструктаж и консультирование потребителя по использованию изделия;
- очистка изделия снаружи либо изнутри.

Гарантийному обслуживанию не подлежат нижеперечисленные расходные материалы и аксессуары:

- фильтры, шланги для подвода /слива воды для стиральных и посудомоечных машин;
- документация, прилагаемая к изделию.

Периодическое обслуживание изделия (замена фильтров и т. д.) производится по желанию потребителя за дополнительную плату.

Важно! Отсутствие на приборе серийного номера делает невозможной для Изготовителя идентификацию прибора и, как следствие, его гарантийное обслуживание. Запрещается удалять с прибора заводские идентифицирующие таблички. Повреждение или отсутствие заводских табличек может стать причиной отказа выполнения гарантийных обязательств.

CANDY

ЖӨНІНДЕГІ НҰСҚАУЛЫҚ

ТІК СИМСЫЗ ШАҢСОРҒЫШ

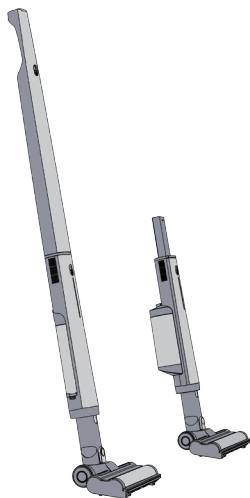

МОДЕЛІ
CVC150W

Мазмұны

1	Сақтық шаралары	
	Қауіпсіздік белгілері:	2
	Қауіпсіздік техникасы бойынша маңызды нұсқаулар	3
2	Құрылғының сипаттамасы	
	Құрылғы бөлшектері	4
	Жиынтықтамасы	5
	Қолсапты монтаждау және бөлшектеу	6
	Сақтау/зарядтау	6
3	Құрастыру және орнату жөніндегі нұсқаулар	
	Шаңсорғышты пайдалану жолы	7
	Шаң жинағышты орнату	7
	Шаң жинағышты алу және орнату	8
4	Күтім жасау және техникалық қызмет көрсету	
	Шаң жинағышты / сүзгіні тазалау	9
	Сүзгіні тазалау	9
	Қылшақты алу және орнату	10
5	Техникалық сипаттамалары	
	Техникалық сипаттамалары	11
	Кәдеге жарату	11
6	Ақауларды табу және жою	
	Ақауларды табу және жою	12
7	Кері байланыс	
	Клиенттерді қолдау қызметі	13
	Кепілдік шарттары	14

1 Сақтық шаралары

Қауіпсіздік белгілері:



Ескерту



Өрт қаупі



Электр тогының соғу қаупі

Қауіпсіздік техникасы бойынша маңызды нұсқаулар

1. Бұл құрылғыны өз бетінше бөлшектеуге тыйым салынады, себебі бұл пайдаланушыға қауіп төндіруі мүмкін.
2. Бұл құрылғыны тазаламас бұрын немесе оған қызмет көрсетпес бұрын, ашаны розеткадан шығарып, құрылғының қуатын өшіру керек.
3. Электр тогының соғу қаупін болдырмау үшін розеткаларды, қуат блоктарын немесе экранды дымқыл қолмен ұстамаңыз.
4. Зарядтау үшін осы құрылғымен арнайы жеткізілген қуат блогын пайдаланыңыз. Басқа қуат блогымен зарядтау құрылғыға зақым келтіруі мүмкін.
5. Егер қуат блогы зақымдалған болса, оны пайдалануды дереу тоқтатып, ауыстыру үшін компания мамандарына хабарласыңыз.
6. Құрылғы физикалық, сенсорлық немесе ақыл-ой қабілеттері төмендеген немесе өмірлік тәжірибесі немесе білімі жоқ адамдар (балаларды қоса алғанда), егер олар бақылауда болмаса немесе олардың қауіпсіздігіне жауапты адамның құрылғыны пайдалануы туралы нұсқау берілмесе, пайдалануға арналмаған. Аспаппен ойнауға жол бермеу үшін балалар бақылауда болуы керек.
7. Егер пайдалану кезінде тоқтың ағып кетуі, қозғалтқыштың қызып кетуі, мысалы, қызу, қалыптан тыс шу немесе иіс байқалса, құрылғыны пайдалануды дереу тоқтатып, сатудан кейінгі қызмет көрсету бөліміне жүгінізіз.
8. Құрылғының корпусына сұйықтықтың түсуіне жол бермеңіз, әйтпесе бұл құрылғыдағы қысқа тұйықталу салдарынан өрттің шығуына және электр тогының соғуына әкелуі мүмкін.
9. Құрылғының қызып кетуіне жол бермеу үшін ауа кіретін тесік пен шығару тесігін жаппаңыз.
10. Құрылғыны күйдіріп алмау үшін еден қылшағын суға батырмаңыз.
11. Құрылғыны шайқамаңыз және соққы жүктемелеріне ұшыратпаңыз, әйтпесе пайдаланылған су қозғалтқышқа түсуі мүмкін.
12. Аккумуляторды зарядтау, сақтау немесе құрылғыны пайдалану кезінде температураны 4–40°C аралығында ұстаңыз.
13. Бұл құрылғыны өрттің пайда болуын болдырмау үшін өртенген темекі тұқылдары мен сіріңкелерді жинау үшін пайдаланбаңыз.
14. Осы құрылғыны бензин, керосин, бояу, иіссу және т.б. сияқты оңай жанғыш, жарылғыш немесе жоғары ұшпа сұйықтықтарды тазалау үшін пайдаланбаңыз, бұл құрылғының қысқа тұйықталуына немесе жарылуына әкелуі мүмкін.
15. Осы құрылғыны өрттің немесе жарылыстың алдын алу үшін лазерлік принтерлер мен көшіргіш аппараттарында қолданылатын түсті ұнтақты немесе тонерді тазалау үшін пайдаланбаңыз.
16. Құрылғыға зақым келтірмеу үшін бұл құрылғыны шыны сынықтары, шегелер, қағаз қыстырғыштар, тастар және басқа заттар сияқты өткір заттарды тазалау үшін пайдаланбаңыз.
17. Құрылғыны пигменттер, бояу, аяқ киімді полиролі және т. б. сияқты қатты түс беретін дақтарды кетіру үшін пайдаланбаңыз.
18. Бұл құрылғыны қозғалтқышқа зақым келтірмеу үшін көбіктенетін сұйықтықты кетіру үшін пайдаланбаңыз.
19. Бұл құрылғыны орынжайлардан тыс жерде қуаттамаңыз. Құрылғыны орнату нұсқаулығында берілген нұсқауларға сәйкес зарядтаңыз. Белгіленген температура диапазонынан тыс дұрыс емес зарядтау аккумуляторды зақымдауы және өртену қаупін арттыруы мүмкін.
20. Бұл құрылғыда алынбайтын аккумуляторлық батареялар қолданылады.
21. Шамадан тыс зарядсыздану салдарынан зақымдануды болдырмау үшін аккумуляторды кем деменде уш айда бір рет зарядтаңыз.

2 Құрылғының сипаттамасы

Құрылғы бөлшектері

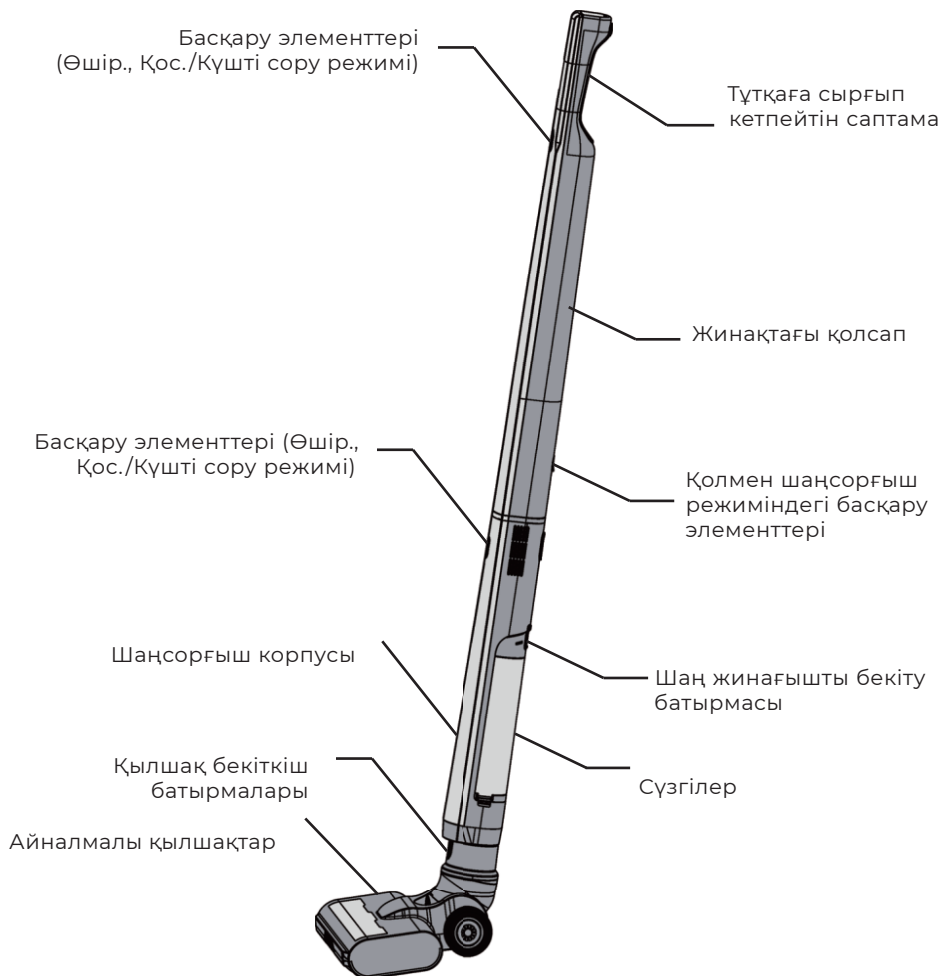

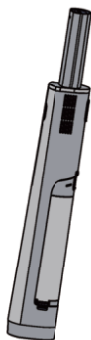

Жинақтағы құрылғы x1

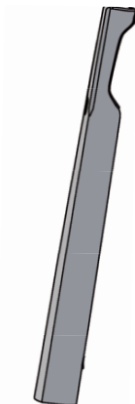

Жинақтағы құрылғы x1



Қуат беру блогы x1

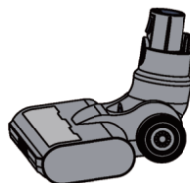

Жиынтықта еден щеткасы x1

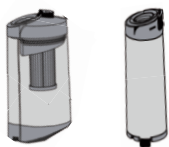

Алынбалы бактар x2
HEPA-сүзгілер x2



Тазалауға арналған қылшақ x1



Пайдалану жөніндегі нұсқаулық x1

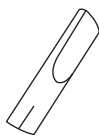

Саңылаулы саптама x1



ЕСКЕРТУ:

- Иллюстрации изделий, принадлежностей, пользовательских интерфейсов и т.д. В руководстве являются схематическими и предназначены только для справки. В связи с обновлением и модернизацией изделия, фактически приобретенное изделие может незначительно отличаться от схематического рисунка. Руководствуйтесь внешним видом фактически приобретенного изделия.

Қолсапты монтаждау және бөлшектеу

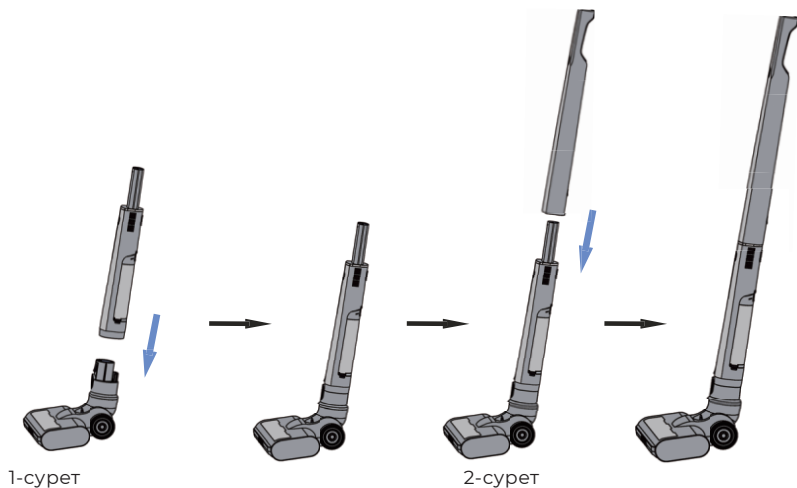

1. Корпусты айналмалы қылшаққа салыңыз. Егер сіз шерту дыбысын естісеңіз, орнату сәтті аяқталады. [1-сурет]
2. Қолсапты корпуста салыңыз. Егер сіз шерту дыбысын естісеңіз, орнату сәтті аяқталады. [2-сурет]
3. Бөлшектеу құрастыруға қарағанда кері тәртіппен орындалады. Тиісті бекіткіш батырманы басып, бөлшекті тартыңыз.

Сақтау/зарядтау

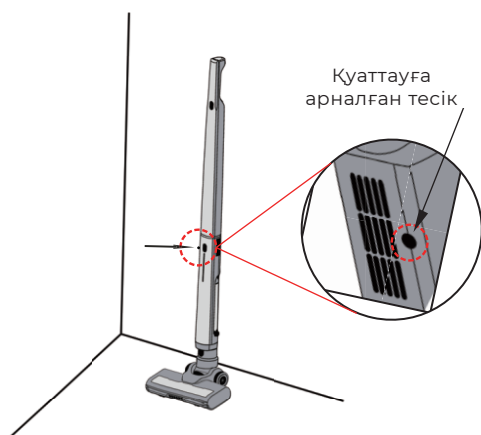

1. Құрылғыны тік күйде сақтаңыз және зарядтаңыз.
2. Құрылғыны арнайы қуат блогымен зарядтаңыз. Егер сіз басқа қуат блогын қолдансаңыз, бұл зарядтаудың ақауына немесе құрылғының бұзылуына әкелуі мүмкін.
3. Зарядтау кезінде индикатор қызыл түспен жанады.
4. Зарядтау аяқталғаннан кейін индикатор сөнеді.

3 Құрастыру және орнату жөніндегі нұсқаулар

3

ШАҢСОРҒЫШТЫ ПАЙДАЛАНУ ЖОЛЫ

Шаңсорғышты пайдалану жолы

- Бұл 2-де 1 шаңсорғыш, оны қолсаппен немесе онсыз қолдануға болады (қолмен шаңсорғыш ретінде).
- Қуат қосқышын бөлек пайдалануға болады.

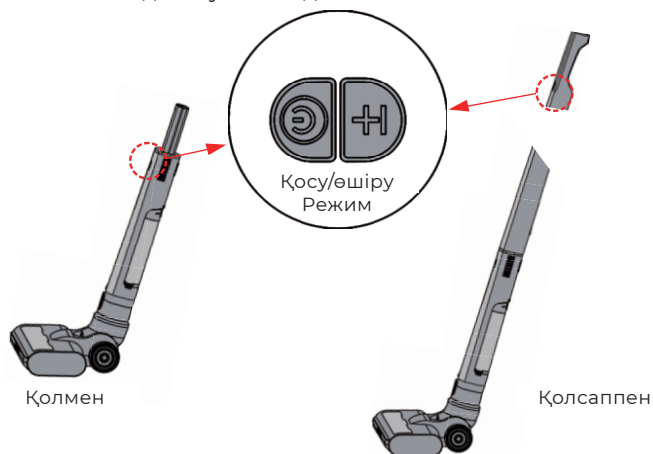

Пайдалану мақсаттарына байланысты айналмалы қылшақты алып тастаңыз және оны саңылауларды тазалау қылшағымен немесе дөңгелек қылшақпен ауыстырыңыз.

Шаң жинағышты орнату

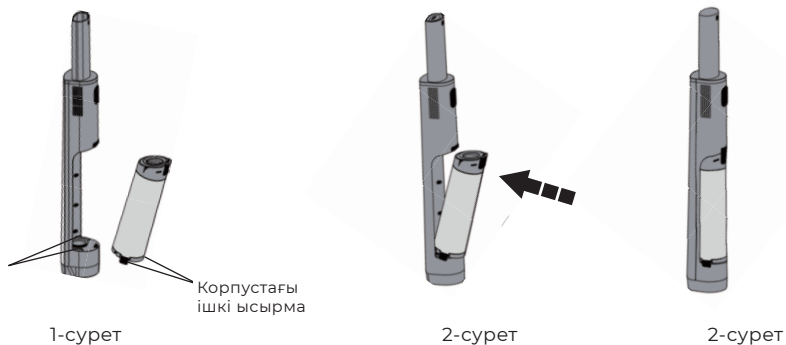

1. Шаң жинағышты шаңсорғыш корпусының бағыттағышына қойыңыз.
2. Шаң жинағышты 2-суретте көрсетілгендей көрсеткі бағытында шерткенше басыңыз.

KZ

Шаң жинағышты алу және орнату

1. Шаң жинағышты алу

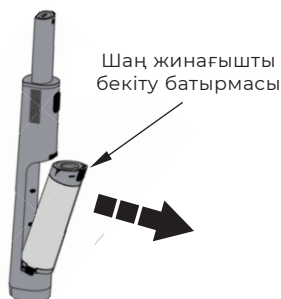

Шаң жинағыш бұғаттау батырмасын басып, оны көрсеткі көрсеткен бағытта тартыңыз, содан кейін шаң жинағыш корпустан ажыратылады.

(Шаң жинағыш саңылауы үлкен/кіші өлшемге сәйкес келеді)

1. Сүзгілерді алу және орнату



Шаң жинағыш қақпағы

HEPA-сүзгіні алу үшін шаң сүзгісін көрсеткі бағытында бұраңыз.



Шаң жинағыштың қақпағын ұстап, оны алу үшін жоғары қарай тартыңыз.



Шаң жинағыштың төменгі қақпағын ұстап, оны алу үшін төмен қарай тартыңыз.

Қалқанша



Қалқаншаны алу үшін оны бұрап, көрсеткі күйімен туралаңыз.

Негіз қақпағы

1. Шаң түтігін құрастырған кезде бөлшектеуге қарама-қарсы бағытта басыңыз.
2. Шаң жинағышты құрастырған кезде шаң жинағыштың қақпағы мен төменгі жағын корпуста қойыңыз (төмендегі суретті қар.).

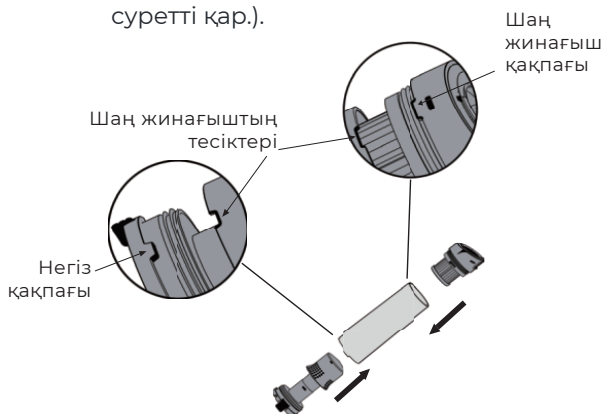

3. Үлкен шаң жинағыш шағын шаң жинағышпен бірдей жолмен алынады, бірақ үлкен шаң жинағыштың төменгі қақпағы алынбайды.

4 Күтім жасау және техникалық қызмет көрсету

4

КҮТІМ ЖАСАУ ЖӘНЕ ТЕХНИКАЛЫҚ ҚЫЗМЕТ КӨРСЕТУ

Шаң жинағышты / сүзгіні тазалау

1. Шағын және үлкен шаң жинағыштарды жууға болады. Жуғаннан кейін оларды салқын жерде құрғатыңыз.



ЕСКЕРТУ:

- ▶ егер сіз су қалдықтары бар кептірілмеген шаң жинағышты орнатсаңыз, су корпустың ішіне еніп, бұйымның бұзылуына әкеледі.
- ▶ Шаң жинағышты бөлшектеу және құрастыру туралы көбірек білу үшін Шаң жинағышты құрастыру және бөлшектеу бетін қар.
- ▶ Шаң жинағыш бөлшектерін тазалаған кезде тығыздағышты босатпау үшін абай болыңыз. Шаң жинағышты жинау кезінде тым көп күш жұмсамаңыз.

2. Шаң жинағышты толып кетпес бұрын тазалаңыз.



ЕСКЕРТУ:

- ▶ шаңды тазалау кезінде шаңсорғышты қосу батырмасын баспаңыз.

Сүзгіні тазалау



1. HEPA сүзгісін ағынды сумен жууға болады.



ЕСКЕРТУ:

- ▶ бір сатылы сүзгіні жууға болмайды.
2. Жуғаннан кейін пайдаланар алдында сүзгіні салқын жерде құрғатыңыз.

Сүзгі дымқыл болған кезде оны шаңсорғышқа салмаңыз. Сору күшінің төмендеуі немесе судың ішке енуі құрылғының бұзылуына әкелуі мүмкін.

HEPA сүзгілерін сервистік орталығынан сатып алуға болады.

KZ

Қылшақты алу және орнату

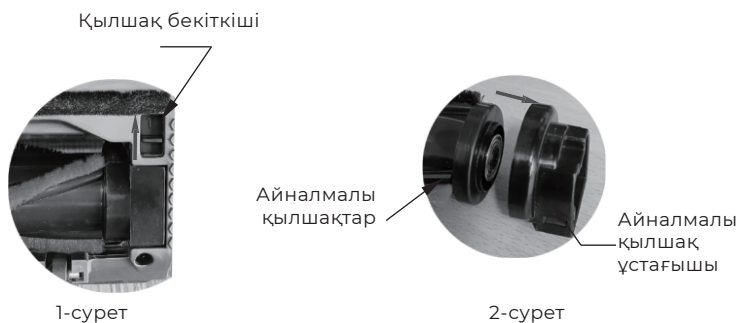

1. Қылшақ ұстағышын көрсеткі бағытында басыңыз, сонда қылшақ ажыратылады. [1-сурет]
2. Айналмалы қылшақты орнату үшін оны бекіткіштің қарама-қарсы жағына сырғытыңыз және бекіткішті қылшақтың негізімен туралау үшін қылшақты басыңыз.
3. Қылшақ тұтқасын бөлшектеу кезінде тұтқаны ұстап, оны көрсеткі көрсеткен бағытта тартыңыз. [2-сурет]
4. Шаш пен қоқысты қылшақтан және қылшақ ұстағышынан алыңыз.



ЕСКЕРТУ:

- егер қоқыс пен шаш көп болса, айналмалы қылшақ қозғала алмайды, бұл шаңсорғыштың сынуына әкеледі. Сондықтан айналмалы қылшақты үнемі тазалаңыз.

5 Техникалық сипаттамалары

5

ТЕХНИКАЛЫҚ СИПАТТАМАЛАРЫ

Бұйым атауы	Сымсыз шаңсорғыш
Модельдің атауы	CVC150W
Қуат көзі блогы	100–240 В айн. ток, 50/60 Гц
Шаңсорғыш салмағы	2,4 кг
Аккумулятордың кернеуі мен сыйымдылығы	18,5 В айн. ток 600 мА, 2200 мАсағ
Номиналды тұтынылатын қуаты	180 Вт
Максималды шу деңгейі	76 дБ
Номиналды кернеуі	22 В айн. ток 600 мА
Қуаттау уақыты	Шамамен 6 сағат
Жұмыс уақыты	Қатты жабын Қатты сору режимінде: 10 минутқа дейін. Стандартты режимде: 35 минутқа дейін* Кілем Қатты сору режимінде: 9 минутқа дейін. Стандартты режимде: 30 минутқа дейін*
Шаңсорғыштың габариттері	245*167*1209 мм

* Қорытынды жұмыс уақыты әртүрлі параметрлерге байланысты: еден жабыны, тазалау кезіндегі ластану дәрежесі, сүзгілер мен қылшақтың ластану деңгейі, температура, батарея заряды және бактың толуы

Кәдеге жарату



- Бұл таңба осы құрылғыны кез келген тұрмыстық қалдықтармен бірге кәдеге жаратуға тыйым салынатынын білдіреді. Қоршаған ортаға, адам денсаулығына қамқор болу үшін және ресурстарды ұтымды пайдалану мақсатымен құрылғыны қолданыстағы талаптарға сәйкес және тиісті жауапкершілікпен кәдеге жаратыңыз.
- Қолданыста болған құрылғыны қайтару үшін кәдеге жаратумен айналысатын ұйымға немесе құрылғыны сатушыға хабарласыңыз. Бөлшек сауда сатушысы болашақта құрылғының экологиялық таза тәсілмен кәдеге жаратылуын қамтамасыз ете алады.
- Аспапты кәдеге жаратпас бұрын оның ішінен аккумуляторды алып тастау керек. Аккумуляторды алып тастаған кезде аспап қуат көзінен ажыратылуы керек. Аккумуляторды қауіпсіз түрде кәдеге жарату керек.

KZ

6 Ақауларды табу және жою

Кең таралған ақаулар	Ықтимал себептері	Шешімі
Құрылғы жұмыс істемейді	1. Құрылғы желіден жұмыс істемейді немесе аккумулятор сыйымдылығы жеткіліксіз.	Пайдаланар алдында құрылғыны толығымен зарядтаңыз.
	2. Қолсап дұрыс орнатылмаған.	Ол орнына орнатылғанына көз жеткізіңіз. Дұрыс орнатылған кезде шерту естіледі.
	3. Құрылғы тік күйде орналасқан.	Пайдаланар алдында құрылғыны еңкейтеңіз.
Өзін-өзі тазалау жұмыс істемейді	Айналмалы қылшаққа шаш сияқты қоқыс оралған.	Айналмалы қылшақты тексеріп, тазалаңыз.
Шаңсорғыштың соруы нашарлады	1. Сорғыш шүмек немесе түтік қоқыспен бітелген.	Сору саптамасының ішіндегі ластануды тазалаңыз.
	2. Нера сүзгісі орнына орнатылмаған, ластанған, бітелген, кептірілмеген немесе деформацияланған.	Оны орнына қойыңыз, Нера сүзгісін тазалаңыз, құрғатыңыз және орнына қойыңыз.
	3. Төмен батарея заряды.	Пайдаланар алдында құрылғыны толығымен зарядтаңыз.
Тән емес шу	1. Сору саптамасы бітелген.	Сору саптамасының ішіндегі ластануды тексеріп, тазалаңыз.
	2. Айналмалы қылшақтағы бөгде заттар.	Айналмалы қылшақты тексеріп, тазалаңыз.
Шаңсорғышты зарядтау мүмкін емес	1. Қуат блогы шаңсорғышқа дұрыс қосылмаған.	Тексеріп, дұрыс қосыңыз.
	2. Сәйкес емес қуат блогы.	Түпнұсқа қуат блогын пайдаланыңыз.
	3. Қоршаған орта температурасы жоғары.	Зарядтау алдында құрылғыны белгілі бір уақытқа тыныш қалдырыңыз.
	4. Құрылғы мен зарядтау станциясы арасындағы ластанған түйіспелер.	Зарядтау станциясының түйіспелерін матамен сүртіңіз.
	5. Индикаторлар көрсетілмейді.	Сымның жалғанғанын тексеріңіз.

Егер шаңсорғыш дұрыс жұмыс істей алмаса, мәселені өзіңіз шешу үшін пайдалану жөніндегі нұсқауларды орындаңыз. Егер бұл нәтиже бермесе, сервистік орталыққа хабарласыңыз.

Клиенттерді қолдау қызметі

Біз «Candy» компаниясының клиенттерге қолдау көрсету қызметіне жүгінуді, сондай-ақ түпнұсқа қосалқы бөлшектер пайдалануды ұсынамыз. Егер тұрмыстық техникаңызға қатысты мәселе туындаса, алдымен «Ақаулықтарды жою» тарауын оқып шығыңыз.

Егер мәселенің шешімін таппаған болсаңыз, мыналарға хабарласыңыз:

- ресми дилеріңізге немесе
- байланыс орталығымызға:
8-800-070-03-29 (РҚ),
- <https://haieronline.kz> сайтына, мұнда қызмет көрсетуге өтінім қалдырып, жиі қойылатын сұрақтарға жауап таба аласыз.

Біз бастапқы қаптамасындағы қосалқы бөлшектерді пайдалануға кеңес береміз. Сервистік қызметке жүгінбес бұрын сізде мына деректер бар екеніне көз жеткізіңіз:

Моделі _____

Сериялық нөмірі _____



Сондай-ақ кепілдік және сату туралы құжаттары бар екенін тексеруді сұраймыз.

Маңызды! Аспапта сериялық нөмірдің болмауы Өндіруші үшін аспапты сәйкестендіруді және соның салдарынан оған кепілдік бойынша қызмет көрсетуді мүмкін емес етеді.

Аспаптан зауыттық сәйкестендіруші тақтайшаларды алып тастауға тыйым салынады. Зауыттық тақтайшалардың болмауы кепілдің күшін жоюға әкеледі.

Осы құжатқа алдын ала ескертусіз өзгерістер енгізілуі мүмкін. Өндіруші бұйымның конструкциясы мен жиынтықталуына қосымша ескертусіз өзгерістер енгізу құқығын өзіне қалдырады.

Кепілдік шарттары

Құрметті сатып алушы!

Наіер корпорациясы сіздің таңдауыңыз үшін алғys бiлдiредi, оны пайдалану ережелерiн сақтай отырып, осы өнiмнiң жоғары сапасы мен мiнсiз жұмыс iстеуiне кепiлдiк бередi. Тұрмыста пайдалануға арналған тұрмыстық техника бұйымдарының ресми қызмет мерзiмi: микротолқынды пештерге — 5 жыл, шаңсорғыштарға — 4 жыл, қалған тауарларға-бұйымды түпкiлiктi тұтынушыға берген күннен бастап 7 жыл. Өнiмнiң жоғары сапасын ескере отырып, нақты қызмет ету мерзiмi ресми мерзiмнен едәуiр асып кетуi мүмкiн. Қызмет мерзiмi аяқталғаннан кейii профилактикалық жұмыстарды жүргiзу және ұсыныстар алу үшiн уәкiлеттi сервистiк орталыққа хабарласуды ұсынамыз. Барлық өнiм пайдалану шарттарын ескере отырып дайындалған және Еуразиялық экономикалық (Кеден) одағының техникалық регламенттерiнiң талаптарына сәйкес келедi.

Түсiнбестiктi болдырмау үшiн сатып алған кезде пайдалану жөнiндегi нұсқаулықты, кепiлдiк мiндеттемелерiнiң шарттарын мұқият оқып шығуыңызды. Бұл бұйым тұрмыстық максаттағы техникалық күрделi тауар болып табылады. Егер Сiз сатып алған бұйым арнайы орнатуды және қосылуды қажет етсе, сiзге Candy Уәкiлеттi сервистiк орталыққа хабарласуды ұсынамыз.

Бiқтiмал түсiнiспеушiлiктердi болдырмау үшiн оны сату кезiнде бұйымға қоса берiлген құжаттарды (тауар чегi, кассалық чек, пайдалану құжаттамасы, кепiлдiк талоны) қызмет ету мерзiмi iшiнде сақтаңыз. Күқықтарын қорғау туралы заңнамада, басқа да нормативтiк актiлерде орнатылған тұтынушылардың талаптарын қанағаттандыру бойынша мiндеттемелердi қабылдайтындығын растайды. Алайда, Наіер корпорациясы төменде сипатталған шарттар сақталмаған жағдайда бұйымға кепiлдiк беруден бас тарту құқығын өзiне қалдырады.

Кепiлдiк бойынша қызмет көрсету шарттары

Наіер корпорациясы тауар тұтынушыға табыс етiлген күннен бастап 12 ай кепiлдiк мерзiмдi орнатады. Бiқтiмал түсiнiспеушiлiктердi болдырмау үшiн оны сату кезiнде бұйымға қоса берiлген құжаттарды (тауар чегi, кассалық чек, пайдалану құжаттамасы, кепiлдiк талоны) қызмет ету мерзiмi iшiнде сақтаңыз.

Кепiлдiк қызмет көрсетудi тек Candy уәкiлеттi сервистiк орталықтары орындайды. Уәкiлеттi сервистiк орталықтарының толық түсiмiн Candy Ақпараттық орталығынан мына телефондар арқылы бiлуге болады: 8-800-070-03-29 — Қазақстандағы тұтынушылар үшiн (Қазақстан өңiрлерiнен тегiн қоңырау шалу) немесе <https://haieronline.kz> сайтында немесе support-kz@haieronline.kz электрондық поштасында сұрау салу арқылы.

Уәкiлеттi сервистiк орталықтардың деректерi өзгертуi мүмкiн, толығырақ ақпарат алу үшiн Candy Ақпараттық орталығына хабарласыңыз.

Кепiлдiктi және қосымша сервистiк қызмет көрсету кемшiлiктерi мыналардың салдарынан туындаған бұйымдарға таралмайды:

- тұтынушының тауарды пайдалану, сақтау және/немесе тасымалдау шарттары мен ережелерiн бұзуы;
- бұйымды дұрыс орнатпау және/немесе қосу;
- құжатпен расталған тиiстi бiлiктiлiгi жоқ адамдарды Бұйымды монтаждауға тарту сияқты тоңазытқыш контурымен және электр қосылымдарымен жұмыс технологиясын бұзу;
- пайдалану құжаттамасында талап етiлсе, Бұйымға уақытылы техникалық қызмет көрсетудiң болмауы;
- су құбыры желiсiнде артық немесе жеткiлiксiз қысым;
- бұйымның осы типiне сәйкес келмейтiн жуғыш заттарды қолдану, сондай-ақ жуғыш заттардың ұсынылған мөлшерiнен асып кету;
- бұйымды ол арналмаған максаттарда пайдалану;
- үшiншi тұлғалардың iс-әрекеттерi: уәкiлеттi емес тұлғалардың дайындаушы рұқсат етпеген жөндеуi немесе құрылымдық немесе сұлбалық-техникалық өзгерiстердi енгiзуi;
- қуат беру желiлерiнiң стандарттары мен нормаларынан ауытқулар;
- еңсерiлмейтiн күш әсерлерi (апат, өрт, найзағай және т. б.);
- жазатайым оқиғалар, тұтынушының немесе үшiншi тұлғалардың қасақана немесе абайсыз әрекеттерi;
- егер бұйымның iшiне бөгде заттардың, заттардың, сұйықтықтардың, жәндiктердiң, жәндiктердiң қалдықтарының түсуiнен болатын зақым анықталса;

Кепiлдiк және қосымша сервистiк қызмет көрсету мынадай жұмыс түрлерiне таралмайды:

- бұйымды пайдалану орнында орнату және қосу;
- тұтынушыға бұйымды пайдалану бойынша нұсқау беру және кеңес беру;
- бұйымды сыртынан не болмаса iшiнен тазалау.

Кепiлдiк және қосымша сервистiк қызмет көрсетуге төменде келтiрiлген шығын материалдары мен аксессуарлары жатпайды:

- кiр жуғыш және ыдыс жуғыш машиналарға арналған сүзгiлер, суды жеткiзуге/төгуге арналған құбыршектер;
- бұйымға қоса берiлетiн құжаттама.

Бұйымға мерзiмдi қызмет көрсету (сүзгiлердi ауыстыру және т.б.) тұтынушының өтiнiшi бойынша қосымша ақыға жасалады.

Маңызды! Аспапта сериялық нөмiрiнiң болмауы Өндiрушi үшiн аспапты сәйкестендiрудi және нәтижесiнде кепiлдiктi қызмет көрсетудi мүмкiн емес етедi. Аспаптан зауыттық сәйкестендiру тақтайшаларын алып тастауға тыйым салынады. Зауыттық тақтайшалардың бiлiнуi немесе болмауы кепiлдiк мiндеттемелердi орындаудан бас тартуға әкелуi мүмкiн.

CANDY

RU

Изготовитель:

«Haier Overseas Electric Appliances Corp. Ltd.»,
Room S401, Haier Brand building,
Haier Industry park Hi-tech
Zone, Laoshan District, Qingdao,
China

**Уполномоченная организация/
импортер:**

ООО «ХАР» 121099, г. Москва,
Новинский бульвар, д. 8, этаж 16,
офис 1601

**Уполномоченная организация
в Республике Казахстан:**

ТОО «Хайер Мидл Эйжа»,
050000, город Алматы,
Медеуский район,
Проспект Достык, дом 210.

**Дата изготовления указаны на
этикетке устройства.**

Сделано в Китае

KZ

Өндіруші:

«Haier Overseas Electric Appliances Corp. Ltd.»,
Рум S401, Хайер бренд билдинг,
Хайер индастри парк Хай-тек
зон, Лаошан дистрикт, Циндао,
Қытай

**Қазақстан Республикасындағы
уәкілетті ұйым/ импорттаушы:**

«Хайер Мидл Эйжа» ЖШС,
050000, Алматы қаласы, Медеу
ауданы, Достық даңғылы,
210 ғимарат.

**Шығарылған күні құрылғының
жапсырмасында көрсетілген.**

Қытайда жасалған