

РУКОВОДСТВО  
ПО ЭКСПЛУАТАЦИИ

**SUPRA**

SUPRA 2.0 – техника нового поколения



**КОФЕМАШИНА**  
CMS-3700

Уважаемый покупатель!

Благодарим Вас за выбор продукции, выпускаемой под торговой маркой SUPRA.

Мы рады предложить Вам изделия, разработанные и изготовленные в соответствии с высокими требованиями к качеству, функциональности и дизайну. Мы уверены, что Вы будете довольны приобретением изделия нашей фирмы.

Перед началом эксплуатации прибора внимательно прочитайте данное руководство, в котором содержится важная информация, касающаяся Вашей безопасности, а также рекомендации по правильному использованию прибора и уходу за ним.

Позаботьтесь о сохранности настоящего Руководства, используйте его в качестве справочного материала при дальнейшем использовании прибора.

## **СОДЕРЖАНИЕ**

НАЗНАЧЕНИЕ.....	3
МЕРЫ ПРЕДОСТОРОЖНОСТИ И БЕЗОПАСНОСТИ.....	3
ГАРАНТИЙНЫЕ ОБЯЗАТЕЛЬСТВА ПРОИЗВОДИТЕЛЯ .....	7
КОМПЛЕКТАЦИЯ.....	7
УСТРОЙСТВО ПРИБОРА.....	7
ПАНЕЛЬ УПРАВЛЕНИЯ .....	8
ПОДГОТОВКА К ЭКСПЛУАТАЦИИ.....	8
ПРИГОТОВЛЕНИЕ НАПИТКОВ .....	12
БЫСТРАЯ ОЧИСТКА.....	15
ЭНЕРГОСБЕРЕГАЮЩИЙ СПЯЩИЙ РЕЖИМ.....	16
НАСТРОЙКА ПАРАМЕТРОВ ПРИГОТОВЛЕНИЯ НАПИТКОВ .....	16
ЧИСТКА ПРИБОРА .....	17
ЧИСТКА ТРУБКИ ПОДАЧИ ВОДЫ/ПАРА.....	18
УДАЛЕНИЕ НАКИПИ.....	20
ПРЕДУПРЕЖДАЮЩИЕ ИНДИКАТОРЫ .....	22
УСТРАНЕНИЕ НЕИСПРАВНОСТЕЙ.....	24
ТРАНСПОРТИРОВКА И ХРАНЕНИЕ .....	25
БЕЗОПАСНАЯ УТИЛИЗАЦИЯ .....	25
ТЕХНИЧЕСКИЕ ХАРАКТЕРИСТИКИ.....	26
ИНФОРМАЦИЯ О СЕРТИФИКАТЕ СООТВЕТСТВИЯ .....	26

## НАЗНАЧЕНИЕ

Кофемашина предназначена исключительно для приготовления кофе из цельных кофейных зерен, приготовления кофейных напитков Эспрессо, Американо, нагрева воды, приготовления молочной пенки для напитков типа капучино или латте.

Прибор не предназначен для переработки кубиков льда или других твердых продуктов питания, кроме кофе.

Кофемашина разработана исключительно для бытового или аналогичного применения (не более 3000 рабочих циклов в год) внутри помещений и на высоте не более 2000 м над уровнем моря и должна быть использована строго по назначению. Кроме домашнего применения допускается использование кофемашины:

- в кухонных зонах для персонала в магазинах, офисах и прочих учреждениях;
- в фермерских домах;
- клиентами гостиниц, мотелей, пансионатов и других мест проживания.
- в сдаваемых в аренду комнатах.

Кофемашина не предназначена для промышленного и коммерческого применения. Не допускается использование кофемашины в точках общественного питания, ресторанах, барах, кафе и столовых.

***Изготовитель не несет ответственности за любой ущерб, полученный в результате использования аппарата не по назначению.***

## МЕРЫ ПРЕДОСТОРОЖНОСТИ И БЕЗОПАСНОСТИ

Соблюдайте следующие рекомендации по безопасности использования прибора:

- Извлеките прибор из упаковки и убедитесь в его целостности и отсутствии повреждений. Уберите упаковочные материалы (пластиковые пакеты и скрепки) подальше от детей.
- Перед использованием прибора убедитесь, что характеристики вашей электросети соответствуют указанным на маркировке изделия.
-  Электрическая безопасность прибора гарантирована лишь в том случае, если он подключен к системе защитного заземления, смонтированной по всем правилам. В данном приборе используется заземляющий сетевой провод и вилка с заземляющим контактом. Вилка подсоединяется к розетке, которая должна быть правильно заземлена. Если вы не можете подключить прибор к соответствующей розетке, обратитесь к специалисту-электрику. Не пытайтесь самостоятельно переделать вилку или розетку.
- Розетка должна находиться в непосредственной близости от кофемашины, чтобы в случае необходимости можно было немедленно отключить прибор от электросети.
- Для подключения кофемашины к сети электропитания используйте оригинальный короткий шнур питания.
- В случае необходимости использования другого шнура питания используйте только 3-жильные шнуры питания, обеспечивающие надежное заземление. При длине шнура менее

2 метров следует использовать трехжильный шнур с сечением жил 0,75 мм<sup>2</sup>, при большей длине шнура необходимо использовать трехжильный шнур с сечением жил не менее 1мм<sup>2</sup>.

- При подключении прибора к электросети не рекомендуется использовать удлинитель, однако если это необходимо, убедитесь, что удлинитель рассчитан на потребляемую мощность прибора и **обеспечивает надежное заземление**.
- При подключении устройства к электрической сети не используйте переходники.
- Для дополнительной защиты в цепи питания целесообразно установить устройство защитного отключения (УЗО) с номинальным током срабатывания, не превышающим 30 мА. Для правильной установки УЗО обратитесь к специалисту.
- Рекомендуется регулярно чистить вилку питания от пыли, т.к. скопление пыли может привести к накоплению конденсата и последующему замыканию.
- При подключении к электросети и во время работы запрещается прикасаться к вилке и шнуру питания мокрыми руками.
- Перед отключением от электросети дождитесь окончания цикла приготовления кофе, чтобы варочный блок вернулся в стартовую позицию, затем отключите кофемашину переключателем питания на задней стенке.
- При отключении прибора от электросети не тяните за шнур или корпус прибора, беритесь только за вилку шнура питания.

При перемещении кофемашины не тяните ее за шнур электропитания. Беритесь только за корпус кофемашины..

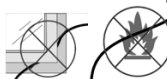

Следите за тем, чтобы шнур питания не пере-

кручивался, не перегибался, не пережимался, не соприкасался с острыми предметами, углами или кромками мебели, горячими поверхностями. Не допускайте повреждения изоляции сетевого шнура.

- Не допускайте, чтобы шнур питания свисал с края стола. Дети или домашние животные могут потянуть за шнур и опрокинуть на себя кофемашину или емкость с горячим напитком.
- Запрещается использовать прибор с внешним таймером, системой дистанционного управления или регулятором мощности.



- Запрещается использовать неисправный прибор, в том числе с поврежденным сетевым шнуром, вилкой или неправильно функционирующий.

-  Если кофемашина неисправна, не пытайтесь отремонтировать ее самостоятельно. Запрещается разбирать, вносить изменения в конструкцию или ремонтировать прибор самостоятельно. В случае возникновения неисправностей следует обращаться в авторизованные сервисные центры. Неквалифицированный ремонт снимает прибор с гарантийного обслуживания.

- Во избежание поражения электрическим током запрещается использовать прибор в помещениях с высокой влажностью (например, в ванной комнате, в сырых подвальных

помещениях), в непосредственной близости от душа, ванны, умывальника, кухонной раковины, бассейна, других емкостей с водой или источников влаги.



- Запрещается погружать сетевой шнур, вилку, само устройство в воду или другую жидкость, или разбрызгивать на них жидкость.
- Запрещается использовать кофемашину на открытом воздухе.
- Не допускайте охлаждения кофемашины ниже 0°C. Если вода внутри кофемашины замерзнет, это приведет к повреждению устройства. Условия гарантийного обслуживания на такие повреждения не распространяются.
- Устройство должно устойчиво стоять на сухой, ровной, горизонтальной, нескользящей поверхности.



Не ставьте прибор рядом с источниками тепла (электрической или газовой плитой, камином, отопительными приборами), не ставьте его на плиту или в духовку.



В случае возгорания кофемашины используйте для тушения только углекислотный огнетушитель.



Кофемашину запрещается располагать в шкафу или другой мебели (встроенная установка). Для нормальной работы прибора необходимо обеспечить достаточную вентиляцию прибора. Не ставьте кофемашину вплотную к стенам и мебели, обеспечьте свободное пространство для вентиляции не менее: 10 см со всех сторон от кофемашины.

- Во время работы устройства запрещается прикасаться к его подвижным деталям.
- Не открывайте крышки во время работы устройства.
- Во время работы кофемашины запрещается трясти ее или открывать дверцу варочного блока.
- Запрещается использовать аксессуары, не входящие в комплектацию прибора.
- Выключайте устройство из сети тогда, когда оно не используется, а также во время чистки, сборки или разборки.
- Перед чисткой отключите прибор от электросети и дайте ему остыть в течение 30 минут.
- Если прибор не будет использоваться в течение длительного периода времени, то воду из резервуара необходимо слить. Вода может испортиться. Всегда используйте для приготовления кофе только свежую воду.
- Для приготовления кофе следует использовать свежую чистую питьевую воду комнатной температуры. Если водопроводная вода в вашей квартире слишком жесткая, то используйте фильтрованную или очищенную бутилированную воду. Запрещается заливать в резервуар для воды теплую, горячую, газированную, минеральную воду, молоко, любые другие напитки или жидкости.
- Запрещается включать кофемашину, если в резервуаре нет воды.
- Никогда не наливайте в резервуар воду выше максимальной отметки.
- Никогда не доливайте воду в прибор, если он еще горячий.
- Не допускайте попадания воды в контейнер для кофе.

- Никогда не насыпайте молотый кофе в контейнер для кофе в зернах.
  - Наполняйте контейнер для кофейных зерен исключительно кофейными зернами.
  - Запрещается класть в контейнер сахар, рис, соевые или какао бобы и т.п., т.к. это приведет к повреждению устройства.
  - Для приготовления кофе из зерен используйте только обжаренные кофейные зерна без добавок. Запрещается использовать необжаренные, ароматизированные или карамелизированные зерна.
  - Убедитесь, что в контейнере для кофе в зернах нет посторонних предметов, таких как мелкие камушки, которые могут содержаться в упаковке с кофейными зернами. Гарантия не распространяется на повреждения, вызванные инородными частицами, попавшими в контейнер.
  -  Во время работы и сразу после окончания приготовления напитка прибор может сильно нагреваться. Не прикасайтесь к горячим поверхностям прибора, чтобы избежать ожогов. Не прикасайтесь к диспенсеру для подачи кофе и трубке подачи горячей воды/пара. При необходимости используйте прихватки или рукавицы.
  - Приготовленный кофе, а также пена из молока очень горячие. Будьте осторожны, чтобы не пролить горячий напиток и не обжечься.
  - Во время приготовления напитков будьте внимательны, чтобы не обжечься горячим паром.
  - Не следует устанавливать кофемашину вблизи от стен и мебели.
- Выходящий пар и тепло могут вызвать их обесцвечивание и деформацию.
- Во избежание ожогов и протекания воды на рабочую поверхность не забывайте опорожнять поддон для сбора капель.
  - Осторожно опорожняйте контейнер для отходов, так как находящаяся в нем кофейная гуща может быть очень горячей.
  - Не держите никакие части тела под трубкой для выхода горячей воды или пара во время работы прибора.
  - Во избежание ожогов не забывайте, что перед подачей пара может происходить разбрызгивание молока или выброс горячей воды.
  - Производите чистку насадки капучинатора сразу же после приготовления напитка. Засорение насадки или засыхание в ней молока может привести к разбрызгиванию горячей жидкости, пара или к выходу кофемашины из строя.
  - Запрещается использовать для очистки кофемашины спирт, бензин, ацетон и другие агрессивные химические вещества, абразивные чистящие средства или губки с абразивным покрытием. Не используйте для очистки прибора пароочистители или очистители высокого давления.
  - Регулярно выполняйте очистку прибора. Несоблюдение этого требования приведет к сбоям в работе кофемашины или к возникновению неисправности. В таком случае гарантия на ремонт не распространяется. Подробно о порядке очистки кофемашины смотрите в разделе «Чистка прибора».

- Не мойте кофемашину и ее отдельные детали в посудомоечной машине.
- Не используйте для очистки заварочного блока жидкость для мытья посуды или другие чистящие средства. Это может привести к выходу заварочного блока из строя или негативно сказаться на вкусовых качествах кофе. Для очистки заварочного блока могут использоваться только специализированные чистящие средства для кофемашин.
- Не протирайте заварочный блок тканью, в противном случае возможно его засорение волокнами ткани.
- Запрещается оставлять работающий прибор без присмотра.



- Храните прибор в недоступном для детей месте. Не позволяйте детям использовать прибор без вашего присмотра. Не разрешайте детям играть с прибором.
- Данный прибор не предназначен для использования людьми с ограниченными физическими, сенсорными или умственными возможностями (включая детей), а также людьми, не имеющими достаточных знаний и опыта работы с электронными приборами, если за ними не присматривают лица, ответственные за их безопасность.

**Несоблюдение мер предосторожности и безопасности может привести к неисправности прибора, травмам, ожогам, поражению электрическим током, короткому замыканию или пожару.**

**Производитель не несет ответственности за любые последствия, возникшие вследствие неправильного**

**использования прибора, использования его не по назначению или несоблюдения мер предосторожности и безопасности.**

## ГАРАНТИЙНЫЕ ОБЯЗАТЕЛЬСТВА ПРОИЗВОДИТЕЛЯ

Условия гарантийного обслуживания приведены в гарантийном талоне, входящем в комплект поставки кофемашины. В гарантийном талоне приведены также условия отказа в выполнении гарантийного обслуживания кофемашины.

## КОМПЛЕКТАЦИЯ

Откройте коробку и убедитесь, что все комплектующие имеются в наличии в исправном состоянии:

- кофемашина в сборе;
- шнур питания;
- чистящая щеточка;
- руководство по эксплуатации;
- гарантийный талон.

## УСТРОЙСТВО ПРИБОРА

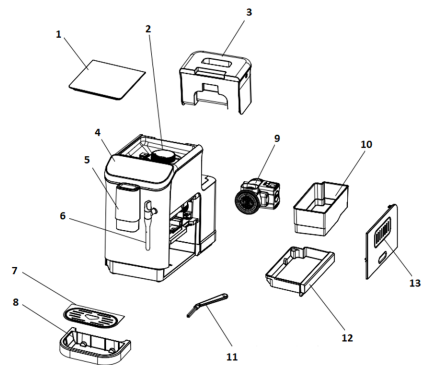







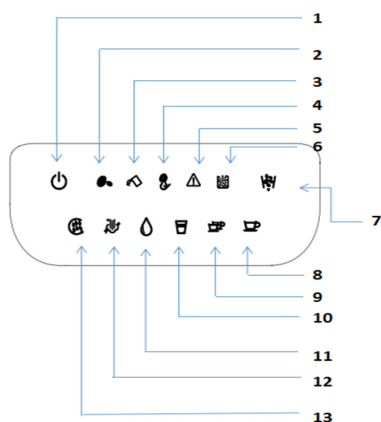





1. Крышка контейнера для кофейных зерен

2. Регулятор степени помола кофейных зерен
3. Резервуар для воды
4. Панель управления
5. Диспенсер для кофе
6. Трубка подачи горячей воды/пара
7. Съемная решетка лотка для сбора капель
8. Лоток для сбора капель
9. Варочный блок
10. Контейнер для сбора кофейной гущи
11. Чистящая щеточка
12. Внутренний лоток для сбора капель
13. Боковая дверца

## ПАНЕЛЬ УПРАВЛЕНИЯ



1.  Кнопка включения/выключения кофемашины
2.  Индикатор недостатка кофейных зерен
3.  Индикатор недостатка воды в резервуаре для воды

4.  Индикатор необходимости очистки варочного блока
5.  Индикатор неисправности
6.  Индикатор переполнения контейнера для гущи
7.  Кнопка очистки от кофейных зерен
8.  Кнопка приготовления стандартного эспрессо
9.  Кнопка приготовления двойного эспрессо
10.  Кнопка приготовления американо
11.  Кнопка подачи горячей воды
12.  Кнопка приготовления молочной пенки
13.  Кнопка промывки

### ПРИМЕЧАНИЕ:

Все изображения в данном руководстве приведены в качестве примеров, реальное изделие может отличаться от изображения.

## ПОДГОТОВКА К ЭКСПЛУАТАЦИИ

### Установка

Извлеките кофемашину из коробки и установите на ровную устойчивую горизонтальную поверхность. Убедитесь, что расстояние до розетки не превышает 1 м, сзади и по бокам кофемашины есть свободное пространство не менее 10 см для отвода тепла, удобно открывать крышку контейнера для кофейных зерен и наполнять резервуар для воды. Рядом с кофемашинной не должно быть источников сильного тепла, влажности, на нее

не должны попадать прямые солнечные лучи.

Возможные следы кофе в кофемолке или влаги в механизмах кофеварки могут оставаться там после настроек машины перед ее выпуском в продажу. Они не являются признаками использования кофемашины, а свидетельствуют только о скрупулезных проверках, которым подвергается изделие перед его продажей.

Перед началом использования сполосните резервуар для воды, резервуар для молока, варочный блок и капучинатор под краном.

Установите все детали на свои места и проверьте правильность их установки.

### Резервуар для воды



Наполните резервуар чистой прохладной питьевой водой до максимальной отметки и установите его на кофемашину. Убедитесь, что он встал на посадочное место, затем закройте крышку. Нажмите на крышку резервуара, чтобы удостовериться что он встал на посадочное место до конца.

### Регулировка степени помола



Поверните крышку регулятора степени помола против часовой стрелки до упора.

Регулятором степени помола установите подходящую степень помола. В начале эксплуатации кофемашины рекомендуется выбрать регулятором положение не менее 8. В дальнейшем в зависимости от своих потребностей и результатов приготовления кофе вы сможете изменить степень помола от 1 (самый мелкий помол) до 15 (самый крупный помол). Текущему установленному значению степени помола соответствует цифра, расположенная напротив стрелки указателя.

Во избежание повреждений регулятора рекомендуется поворачивать регулятор одновременно на одно деление.

### Регулировка высоты диспенсера



Вы можете регулировать высоту диспенсера от 85 мм до 115 мм в зависимости от высоты чашек, которые вы используете.

### Трубка подачи горячей воды/пара



Прижмите трубку подачи горячей воды/пара к отверстию для выпуска воды/пара. Поверните трубку против часовой стрелки, чтобы ее зафиксировать.

Когда потребуется снять трубку, например, для очистки, поверните ее по часовой стрелке, а затем снимите.

Отрегулируйте положение трубки подачи горячей воды/пара. Ее можно расположить под углом 0-42 градуса.

### Варочный блок



Откройте боковую дверцу и убедитесь, что варочный блок правильно установлен. Варочный блок должен располагаться под стрелкой на верхнем кронштейне. Во время установки варочного блока на посадочное место должен быть слышен щелчок. Убедитесь, что правильно зафиксировались обе защелки фиксатора варочного блока.

Если варочный блок не установлен или установлен неправильно, на панели управления будет гореть предупреждающий индикатор .

Плотно закройте боковую дверцу. Если дверца не закрыта или закрыта не до конца, то при попытке приготовления кофейного напитка будет мигать предупреждающий индикатор .

### Внутренний лоток для сбора капель и контейнер для гущи

Откройте боковую дверцу и убедитесь, что внутренний лоток для сбора капель и контейнер для кофейной гущи установлены.

Внутренний лоток не сможет быть установлен правильно, если спереди от контейнера для гущи есть посторонний предмет. Пока лоток с контейнером для гущи не будет установлен правильно кофемашина не будет работать и на панели управления будет гореть предупреждающий индикатор .

### Лоток для сбора капель

Поставьте на лоток для сбора капель решетку. Решетка должна быть устойчивой, чтобы выдержать чашку с напитком. Установите лоток с решеткой на кофемашину.

В лотке для сбора капель собирается вода, которая вытекает из диспенсера во время промывки и самоочистки кофемашины, а также случайные брызги от напитков.

Лоток для сбора капель нуждается в ежедневной очистке.

### Наполнение контейнера для кофейных зерен

Откройте крышку контейнера для кофейных зерен, убедитесь, что все детали кофемолки установлены на свои места, насыпьте в контейнер свежие обжаренные сухие кофейные зерна, количество зерен не должно превышать 200 г. Закройте крышку контейнера.

Если жернов встроенной кофемолки снимался, перед засыпкой кофейных зерен убедитесь, что жернов установлен и надежно зафиксирован на посадочном месте.

#### Внимание.

*Для приготовления кофе из зерен используйте только обжаренные кофейные зерна без добавок. Запрещается использовать необжаренные, ароматизированные или карамелизированные зерна.*

### Присоединение шнура питания





Достаньте из коробки шнур питания и присоедините штекер шнура питания к соответствующему разъему на задней стенке кофемашины.



### Включение кофемашины и промывка







Подключите вилку питания к электрической розетке и включите кофемаши-

ну переключателем питания на задней стенке прибора. Все индикаторы дисплея и подсветка всех кнопок загорятся на 1 секунду и погаснут. Кофемашина будет находиться в режиме ожидания.

Поставьте под диспенсер емкость для сбора воды.

В режиме ожидания коснитесь любой кнопки, и подсветка кнопки  будет мигать в течение 10 секунд. Нажмите и удерживайте кнопку  не менее 0,3 с, чтобы включить кофемашину, после этого мигнет соответствующий индикатор, а затем кофемашина перейдет в режим самопроверки. Если на дисплее загорится или начнет мигать предупреждающий индикатор, воспользуйтесь рекомендациями из разделов «Предупреждающие индикаторы» и «Устранение неисправностей».

Подсветка кнопки  будет гореть постоянно, а подсветка кнопки  будет мигать. Кофемашина перейдет режим разогрева и промывки.

Когда самоочистка и разогрев нагревателя завершатся, на панели управления начнет постоянно гореть подсветка кнопок приготовления стандартного эспрессо , двойного эспрессо , американо , подачи горячей воды , вспенивания молока  и промывки  и очистки от кофейных зерен  и соответствующие функции будут доступны. Кофемашина будет находиться в режиме ожидания и будет готова к эксплуатации.

## ПРИГОТОВЛЕНИЕ НАПИТКОВ

С помощью данной кофемашины можно приготовить стандартный эспрессо, двойной эспрессо, американо, налить в чашку горячей воды и вспенить молоко.

### ПРИМЕЧАНИЯ:

При каждом запуске кофемашина совершает цикл самоочистки (см. предыдущий раздел).

В начале приготовления в течение первых 2-3 секунд и в конце приготовления в течение последних 6-8 секунд кофе вытекает из диспенсера по каплям, что не является неисправностью.

### Рекомендации для получения вкусного кофе

После вскрытия упаковки с кофейными зернами они сохраняют свой аромат в течение 4 недель, если хранить их в плотно закрытом контейнере.



Чтобы кофе был вкусным и ароматным, используйте чистую свежую воду комнатной температуры и содержите кофемашину в чистоте (см. раздел «Чистка прибора»).

### Приготовление стандартного эспрессо



Поставьте чашку или две чашки для эспрессо под диспенсер. В зависимости от высоты чашки отрегулируйте положение диспенсера по высоте. Учтите, что кофе может вытекать из двух отверстий диспенсера неодинаково, поэтому при установке двух чашек их наполнение может оказаться разным. Лучше поставить одну чашку для приготовления первой порции эспрессо, а перед приготовлением второй порции поменять чашку на пустую.



Нажмите кнопку приготовления стандартного эспрессо  не менее, чем на 0,2 секунды, чтобы кофемашина начала приготовление стандартного эспрессо. В режиме приготовления стандартного эспрессо на панели управления будет гореть подсветка кнопки .

По окончании приготовления кофемашина вернется в режим ожидания.

Чтобы досрочно остановить приготовление напитка, нажмите кнопку  еще раз не менее, чем на 0,1 секунды.

## Приготовление двойного эспрессо

### ПРИМЕЧАНИЕ:

В режиме приготовления двойного эспрессо кофемашина последовательно готовит две порции стандартного эспрессо.



Поставьте чашку или две чашки для эспрессо под диспенсер. В зависимости от высоты чашки отрегулируйте положение диспенсера по высоте. Учтите, что кофе может вытекать из двух отверстий диспенсера неодинаково, поэтому при установке двух чашек их наполнение может оказаться разным. Лучше поставить одну чашку для приготовления первой порции эспрессо, а перед приготовлением второй порции поменять чашку на пустую.



Нажмите кнопку приготовления двойного эспрессо  не менее, чем на 0,2 секунды, чтобы кофемашина начала приготовление двойного эспрессо. В режиме приготовления двойного эспрессо на па-

нели управления будет гореть подсветка кнопки .

По окончании приготовления кофемашина вернется в режим ожидания.



Чтобы досрочно остановить приготовление напитка, нажмите кнопку  еще раз не менее, чем на 0,1 секунды.

## Приготовление американо



Поставьте чашку для американо под диспенсер. В зависимости от высоты чашки отрегулируйте положение диспенсера по высоте.



Нажмите кнопку приготовления американо , не менее, чем на 0,2 секунды, чтобы кофемашина начала приготовление американо. В режиме приготовления американо на панели управления будет гореть подсветка кнопки .

По окончании приготовления кофемашина вернется в режим ожидания.

Чтобы досрочно остановить приготовление напитка, нажмите кнопку  еще раз не менее, чем на 0,1 секунды.

## Замечания по приготовлению молочной пенки

Используйте пастеризованное цельное молоко из холодильника (температурой 5-10°C).

Рекомендуется молоко жирностью не менее 3%.

Не используйте непастеризованное молоко.



Молоко должно быть свежим, не прокисшим.

После каждого приготовления молочной пенки дождитесь, когда трубка подачи пара остынет и отсоедините ее от кофемашины, чтобы промыть под краном. Затем установите трубку обратно.

## Вспенивание молока

Перед вспениванием молока кофемашина должна разогреться. Во время выпуска пара на стимере загорается белый индикатор.



Наполните стакан холодным молоком. Учтите, что в результате вспенивания молоко сильно увеличивается в объеме, поэтому стакан должен быть достаточно большим и наполненным не более чем на 1/3.

Направьте трубку подачи пара в поддон для сбора капель или в пустую чашку. Нажмите кнопку вспенивания молока  не менее чем на 0,2 секунды, чтобы кофемашина начала подачу пара из трубки. В первое время из трубки будет выходить пар с большим содержанием воды. Через несколько секунд, после того, как из трубки начнет выходить устойчивая струя пара без заметного содержания воды, нажмите кнопку  повторно не менее чем на 0,1 секунды. Подача пара прекратится.

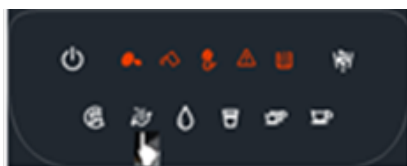

Поставьте стакан с молоком на решетку и опустите трубку подачи пара в молоко на глубину порядка 1 см.



Нажмите кнопку вспенивания молока  не менее чем на 0,2 секунды, чтобы кофемашина начала приготовление молочной пенки. Вспенивание молока завершится автоматически. Если вам потребуется остановить вспенивание досрочно, снова нажмите кнопку  не менее чем на 0,1 секунды.

Если вы не планируете готовить следующую порцию капучино, то подождите, пока трубка подачи воды/пара и насадка капучинатора остынут. После этого снимите насадку капучинатора, тщательно промойте ее под краном от остатков молока, а трубку подачи горячей воды/пара и отверстие для выпуска пара протрите влажной губкой.

## Подача горячей воды



Поставьте чашку для воды емкостью 120 мл или более под диспенсер. В зависимости от высоты чашки отрегулируйте положение диспенсера по высоте.



Нажмите кнопку подачи горячей воды  не менее чем на 0,2 секунды, чтобы кофемашина начала подачу горячей воды. По окончании подачи горячей воды кофемашина вернется в режим ожидания.

Чтобы досрочно остановить подачу горячей воды, нажмите кнопку  еще раз

не менее чем на 0,1 секунды

### ВНИМАНИЕ:

**Во избежание ожога не прикасайтесь к чашке руками во время подачи горячей воды, а также сразу после окончания подачи воды, т.к. в конце еще некоторое время из кофеварки будет выходить горячий пар.**

## БЫСТРАЯ ОЧИСТКА

### Промывка

Поставьте под диспенсер емкость для сбора воды.



Нажмите кнопку промывки  не менее чем на 0,2 секунды, чтобы кофемашина выполнила промывку внутренних компонентов. По окончании промывки кофемашина вернется в режим ожидания.

Чтобы досрочно остановить запущенный цикл промывки, нажмите кнопку  еще раз не менее чем на 0,1 секунды.

### Примечания.



*В случае простоя свыше 3–4 дней очень рекомендуется после включения машины выполнить 2–3 промывки перед началом ее применения.*

*После выполнения этой функции нормальным явлением будет вода в контейнере для кофейной гущи.*

### Очистка от кофейных зерен

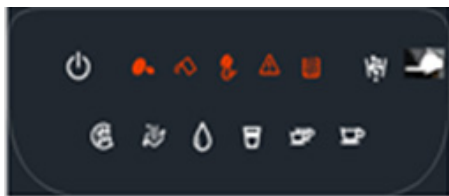
Данная функция в случае необходимости используется для очистки контейнера для кофейных зерен от остатков зерен. Очистка выполняется путем перемалывания кофейных зерен непосредственно в контейнер для сбора гущи. Будьте осторожны с использованием данной функции, чтобы избежать ненужного расхода кофейных зерен.



Нажмите и не менее секунды удерживайте кнопку очистки от кофейных зерен , чтобы кофемашина начала очистку контейнера от кофейных зерен. Во время очистки будет гореть только подсветка кнопки , остальные кнопки будут неактивны, их подсветка погаснет.

По окончании очистки кофемашина вернется в режим ожидания.

Чтобы досрочно остановить запущенный цикл очистки от кофейных зерен, нажмите кнопку  еще раз не менее чем на 0,3 секунды.

Достаньте контейнер для гуци и выбросьте из него перемолотый кофе.

#### ПРИМЕЧАНИЕ:

Один цикл очистки от кофейных зерен длится всего 15 секунд. Если кофейные зерна остались, запустите еще один цикл очистки и т.д.

## ЭНЕРГОСБЕРЕГАЮЩИЙ СПЯЩИЙ РЕЖИМ

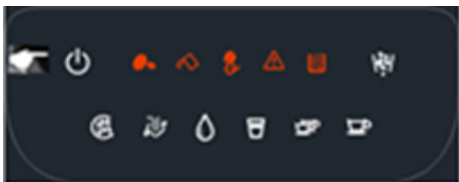

Нажмите кнопку  не менее чем на 0,2 секунды, чтобы кофемашина перешла в спящий режим, при этом подсветка всех кнопок и все индикаторы на панели

управления погаснут. Если кофемашина находилась в режиме ожидания после приготовления кофе, то перед переходом в спящий режим она выполнит цикл промывки.

Кроме того, кофемашина автоматически переходит в спящий режим при отсутствии операций с ней в течение 28 минут. Когда кофемашина находится в спящем режиме, нажмите кнопку  не менее чем на 0,8 секунды, чтобы ее включить. После этого кофемашина выполнит самопроверку, разогрев, цикл промывки и перейдет в режим ожидания.

## НАСТРОЙКА ПАРАМЕТРОВ ПРИГОТОВЛЕНИЯ НАПИТКОВ

### Настройка объема порции кофе

Нажмите кнопку приготовления стандартного эспрессо, двойного эспрессо или американо, и кофемашина начнет приготовление соответствующего напитка. В режиме приготовления кофе, когда кофе потечет из диспенсера, нажмите и 2 секунды удерживайте кнопку приготовления напитка, объем порции которого вы настраиваете (стандартного эспрессо, двойного эспрессо или американо соответственно), после этого кофемашина подаст звуковой сигнал, а подсветка нажатой кнопки начнет мигать. Продолжайте удерживать кнопку и отпустите ее тогда, когда в чашке окажется нужный объем кофе. Данный объем порции выбранного напитка сохранится в памяти кофемашины.

Объем порции напитка устанавливается в следующих диапазонах:

- стандартный эспрессо: 30-100 мл;
- двойной эспрессо: 2x30-100 мл;
- американо: 110-180 мл.

## Восстановление заводских настроек



Одновременно нажмите и 2 секунды удерживайте кнопки приготовления стандартного ☕ и двойного ☕ эспрессо, чтобы восстановить все заводские параметры приготовления напитков.

## ЧИСТКА ПРИБОРА

Периодической очистке подлежат следующие части прибора:

- корпус и дверца кофемашины;
- лоток для сбора капель (8) и решетка лотка (7);
- контейнер для кофейной гущи (10) и внутренний поддон для сбора капель (12);
- резервуар для воды (3);
- съемный варочный блок (9), доступен после открытия боковой дверцы (13);
- контейнер для кофейных зерен и канал для молотого кофе;
- внутренняя камера кофемашины;
- варочная система.

Своевременно производите удаление накипи из внутренних элементов кофемашины.

## ВНИМАНИЕ:

*Неправильное или несвоевременное выполнение процедур очистки может привести к неисправности кофемашины. В этом случае гарантия на ремонт машины не распространяется.*

*Перед проведением чистки кофемашины отключите ее от электросети и дайте полностью остыть.*

*Во избежание поражения электрическим током запрещается разбрызгивать на прибор или шнур питания воду, погружать их воду или мыть их под краном.*

*Детали кофемашины не предназначены для мытья в посудомоечной машине.*

### Чистка корпуса и дверцы

В случае загрязнения протрите поверхности прибора и боковую дверцу слегка влажной тканью, чтобы удалить пятна и пыль.

Запрещается использовать для очистки прибора спирт, бензин, ацетон и другие агрессивные химические растворители или абразивные чистящие средства, т.к. это может привести к повреждению пластика или покрытия.

### Чистка лотка для сбора капель

Капли воды собираются в лотке для сбора капель. Ежедневно по окончании эксплуатации кофемашины выливайте воду из лотка и мойте его и решетку под краном с применением мягкого моющего средства.

### Чистка контейнера для гущи

Регулярно выбрасывайте кофейную гущу из контейнера для гущи. При избыточном наполнении контейнера на пане-

ли управления загорится индикатор  и кофемашина не будет готовить кофе, пока контейнер не будет очищен.

### **ПРИМЕЧАНИЕ:**

*Выполняйте очистку контейнер для гущи, когда кофемашина включена, чтобы она обнулила счетчик. Если вы очистите контейнер для гущи, когда машина выключена, счетчик не обнулится и индикатор переполнения контейнера по-прежнему будет гореть.*

### **ВНИМАНИЕ:**

**В силу особенностей приготовления кофейного напитка в кофемашине этого типа, в контейнере для гущи может присутствовать некоторое количество воды. Поэтому кофейная гуща будет находиться в контейнере не в виде сухих таблеток (как в кофемашинах некоторых других типов), а будет влажной. Допускается явное присутствие воды в контейнере для сбора гущи. Это нормально и не является признаком неисправности кофемашины.**

Если кофемашина используется интенсивно в течение дня, рекомендуется очищать контейнер для гущи и промывать его после приготовления каждых 8 стандартных эспрессо или 4 двойных эспрессо. Также очищайте его сразу, если вы не планируете пользоваться кофемашинной в ближайшие дни.

Откройте боковую дверцу и достаньте контейнер для гущи. Выбросьте остатки кофейной гущи в мусорное ведро.

Промойте контейнер для гущи под краном с применением мягкого моющего средства.

Установите чистый и сухой контейнер обратно в кофемашину и закройте боковую дверцу.

### **Чистка резервуара для воды**

Не реже раза в неделю мойте резервуар для воды и его крышку под краном. При наличии устойчивых загрязнений на стенке резервуара можно воспользоваться влажной тряпкой с небольшим количеством мягкого моющего средства. После этого ополосните резервуар чистой проточной водой и установите его на кофемашину.

### **Чистка варочного блока**

Ежедневно по окончании эксплуатации извлекайте варочный блок и мойте его под краном. Если кофемашина используется интенсивно в течение дня, рекомендуется извлекать и мыть варочный блок после приготовления каждых 8 стандартных эспрессо или 4 двойных эспрессо.

Выполните также чистку варочного блока, если на панели управления загорелся индикатор 

### **ПРИМЕЧАНИЕ:**

*Всегда выполняйте очистку варочного блока, когда кофемашина включена, чтобы она обнулила счетчик. Если вы очистите варочный блок, когда машина выключена, счетчик не обнулится и индикатор по-прежнему будет гореть.*

## **ЧИСТКА ТРУБКИ ПОДАЧИ ВОДЫ/ПАРА**

После каждого приготовления молочной пенки дождитесь, когда трубка подачи пара остынет и поверните ее по часовой

стрелке на 90 градусов, а затем извлеките из посадочного места. Промойте трубку под краном, затем установите трубку обратно. Для этого прижмите трубку подачи горячей воды/пара к отверстию для выпуска воды/пара. Поверните трубку против часовой стрелки, чтобы ее зафиксировать.

### Чистка внутреннего лотка для сбора капель

Ежедневно по окончании эксплуатации кофемашины выливайте воду из лотка. Не реже раза в неделю мойте лоток под краном с применением мягкого моющего средства.

### Чистка контейнера для кофейных зерен

Чистите контейнер для кофейных зерен каждую неделю.





1. Открутите регулятор степени помола против часовой стрелки.
2. Поднимите проволочную ручку на обойме наружного жернова, поверните ее за ручку против часовой стрелки и извлеките жернов из корпуса кофейной машины.
3. Очистите жернов с помощью щеточки, поставляемой в комплекте, вычистите остатки кофейных зерен из места установки жернова.
4. Чистящей щеточкой очистите внутренние стенки контейнера для зерен от остатков молотого кофе.
5. Не устанавливая жернов, установите регулятор степени помола.
6. Нажмите и не менее секунды удерживайте кнопку очистки от кофейных зерен .

7. Дайте кофемолке поработать, чтобы удалить остатки молотого кофе из камеры кофемолки.
8. Снимите регулятор степени помола. Если остались остатки молотого кофе, удалите их чистящей щеточкой (шаги 3, 4).
9. Установите жернов кофемолки, поворачивая его по часовой стрелке. Опустите проволочную ручку в исходное состояние.
10. Установите регулятор степени помола, поворачивая его по часовой стрелке

### Чистка канала для молотого кофе

Выполняйте чистку канала для молотого кофе каждую неделю.

#### Способ 1

1. Одновременно нажмите и 2 секунды удерживайте кнопку очистки от кофейных зерен  и кнопку приготовления стандартного эспрессо , после этого подсветка этих кнопок начнет мигать и дверца откроется.
2. Откройте дверцу и с помощью зубочистки разрыхлите остатки молотого кофе внутри канала, затем закройте дверцу, после этого кофе должен спуститься вниз по каналу.
3. Одновременно нажмите кнопку очистки от кофейных зерен  и кнопку приготовления стандартного эспрессо , после этого подсветка этих кнопок погаснет и дверца закроется.

#### Способ 2

Если внутри контейнера для кофейных зерен осталось несколько кофейных зерен, нажмите и 1 секунду удерживайте

кнопку очистки от кофейных зерен , чтобы кофемолка включилась и оставшиеся кофейные зерна перемололись и вышли по каналу для молотого кофе. После очистки кофемашина вернется в режим ожидания.

### ПРИМЕЧАНИЕ:



*Если во время эксплуатации кофемашины кофе становится явно слабым или если по окончании приготовления таблетки гущи стали мельче, следует проверить канал молотого кофе, т.к. вероятно, в нем возник засор.*



*В обычных случаях достаточно профилактической очистки канала молотого кофе раз в неделю.*

### Очистка внутренней камеры кофемашины

Раз в неделю вычищайте пространство вокруг посадочного места варочного блока от молотого кофе с помощью чистящей щеточки.

Чтобы очистить пространство за варочным блоком, выполните следующее:

1. Когда кофеварка находится в режиме ожидания, одновременно нажмите и 1 секунду удерживайте кнопку промывки  и кнопку приготовления двойного эспрессо , чтобы изменить положение варочного блока.
2. Варочный блок должен опуститься вниз.
3. Когда дверца варочного блока откроется (при этом будет включена блокировка для безопасности), вы сможете очистить пространство за варочным блоком.
4. По окончании чистки закройте дверцу варочного блока.

5. Одновременно нажмите и 1 секунду удерживайте кнопку промывки  и кнопку приготовления двойного эспрессо , чтобы вернуть варочный блок в рабочее положение.

### Промывка варочной системы

1. Наполните резервуар для воды водой комнатной температуры не выше максимальной отметки, установите резервуар на кофемашину и закройте крышку.
2. Убедитесь, что варочный блок установлен на посадочное место, и закройте боковую дверцу.
3. Убедитесь, что лоток с решеткой для сбора капель установлен под диспенсером, и поставьте на решетку емкость для сбора воды.
4. Когда кофемашина находится в режиме ожидания, нажмите кнопку промывки  не менее чем на 0,2 секунды, чтобы кофемашина начала промывку.
5. Во время промывки вода будет вытекать из диспенсера в емкость, расположенную под ним. По окончании промывки кофемашина вернется в режим ожидания.
6. Откройте боковую дверцу и щеточкой вычистите остатки молотого кофе.



### УДАЛЕНИЕ НАКИПИ

#### Внимание:

**Для удаления накипи используйте только специальные средства для удаления накипи из кофемашин.**

**Использование неподходящих средств, а также нерегулярное удаление накипи могут вызвать**

**неисправности, на которые не распространяется гарантия производителя. Перед применением прочитайте инструкцию и этикетку средства для удаления накипи на упаковке средства.**



Если подсветка кнопки приготовления американо  и кнопки приготовления двойного эспрессо  начала мигать одновременно, это значит, что пора провести очистку бойлера и внутренних трубок кофемашины от накипи.

Кофемашина напоминает о необходимости проведения очистки от накипи каждые 500 циклов приготовления кофе. В случае использования жесткой воды производите очистку от накипи значительно чаще.

1. Разведите средство очистки от накипи в воде в пропорции 1:4 или иначе, если это указано в инструкции к средству очистки от накипи. Вы также можете использовать вместо промышленного средства очистки от накипи лимонную кислоту – в этом случае растворите лимонную кислоту в воде в пропорции 3:100.
2. Перелейте получившийся раствор в резервуар для воды, наполнив его до максимальной отметки, установите резервуар на кофемашину и закройте крышкой.
3. Убедитесь, что лоток с решеткой для сбора капель установлен под диспенсером, и поставьте на решетку емкость подходящего объема для сбора воды.

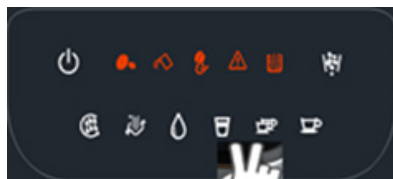
4.



Одновременно нажмите и удерживайте 1 секунду кнопки приготовления американо  и двойного эспрессо , чтобы кофемашина перешла в режим очистки от накипи.

5. Весь цикл очистки от накипи занимает примерно 10 минут. Во время очистки от накипи поочередно загорается подсветка шести функциональных кнопок на панели управления слева направо.
  6. По окончании очистки от накипи подсветка кнопок приготовления американо  и двойного эспрессо  перестает мигать.
  7. Заполните резервуар для воды чистой водой до максимальной отметки, установите резервуар на кофемашину и закройте крышкой.
  8. Повторите шаги 4-7 до полной очистки кофемашины от остатков средства очистки от накипи.
- После выполнения очистки от накипи отсчет 500 циклов приготовления кофе начнется заново.

## ПРЕДУПРЕЖДАЮЩИЕ ИНДИКАТОРЫ

Индикатор	Значение	Решение
 <p>Горит индикатор недостатка воды и мигает подсветка кнопки подачи горячей воды.</p>	<p>В резервуаре для воды не хватает воды.</p>	<p>Наполните резервуар чистой питьевой водой комнатной температуры.</p>
	<p>После окончания воды в резервуаре требуется выпустить воздушные пробки из механизмов кофемашины.</p>	<p>Долейте воды в резервуар. Поставьте чашку под диспенсер, направьте в чашку трубку для выхода пара, коснитесь значка функции подачи горячей воды, чтобы выпустить воздушные пробки и сбросить давление. После этого продолжите незаконченную до возникновения ошибки операцию.</p>
	<p>Нет сигнала с датчика расхода воды и подача воды осуществляется некорректно.</p>	<p>Выключите кофемашину, а затем снова включите. Если ошибка не устраняется, обратитесь в авторизованный сервисный центр.</p>
<p>Мигает индикатор .</p>	<p>Неправильно установлены регулятор степени помола, или боковая дверца.</p>	<p>Правильно установите регулятор степени помола, боковую дверцу.</p>
<p>Горит индикатор .</p>	<p>Неправильно установлены варочный блок или внутренний лоток для сбора капель.</p>	<p>Правильно установите варочный блок и внутренний лоток для сбора капель.</p>
<p>Горит индикатор .</p>	<p>В контейнере для кофейных зерен не хватает кофейных зерен.</p>	<p>Насыпьте кофейные зерна в контейнер для кофейных зерен, запустите цикл приготовления кофе, после этого индикатор  должен погаснуть.</p>
<p>Горит индикатор .</p>	<p>Контейнер для кофейной гущи наполнен</p>	<p>Откройте боковую дверцу и достаньте контейнер для гущи и внутренний лоток для сбора капель. Индикатор  должен погаснуть. Выбросьте кофейную гущу, сполосните контейнер для гущи и внутренний лоток для сбора капель и установите их обратно, затем закройте дверцу и подожждит 3 секунды, чтобы кофемашина обнулила счетчик.</p> <p><b>ПРИМЕЧАНИЕ:</b> Выполняйте очистку контейнера для гущи, когда кофемашина включена, чтобы она обнулила счетчик. Если вы очистите контейнер для гущи, когда машина выключена, счетчик не обнулится и индикатор по-прежнему будет гореть.</p>

Индикатор	Значение	Решение
Горит индикатор 	Необходимо провести очистку варочного блока.	Откройте боковую дверцу и извлеките варочный блок. Индикатор  должен погаснуть. Вымойте варочный блок под краном, установите его обратно в кофемашину и закройте боковую дверцу.  <i>ПРИМЕЧАНИЕ:</i> <i>Выполняйте очистку варочного блока, когда кофемашина включена.</i>
Одновременно мигают подсветка кнопки  и индикатор 	Двигатель кофемолки работает некорректно.	Выключите кофемашину, а затем снова включите.
Одновременно мигают индикаторы  и 	Сработала защита кофемолки от перегрева (защита от перегрева включается после последовательного выполнения 16 циклов приготовления кофе, на каждый из которых ушло менее 5 минут).	Подождите 5 минут, чтобы встроенная кофемолка остыла, затем выключите и снова включите кофемашину.
Одновременно мигают подсветка кнопки промывки  и индикатор 	Счетчик воды не отвечает, подача воды происходит некорректно.	Наполните резервуар для воды водой.
Одновременно мигают подсветка кнопок промывки  и приготовления стандартного эспрессо  индикатор 	Варочный блок работает некорректно.	Выключите кофемашину, а затем снова включите.

## УСТРАНЕНИЕ НЕИСПРАВНОСТЕЙ

При возникновении неисправностей в работе прибора, а также если кофемашина была повреждена, немедленно отключите ее от электросети.

Для устранения неисправностей воспользуйтесь рекомендациями в таблице ниже. Если неисправность не устраняется, не пытайтесь разбирать и самостоятельно чинить прибор, а обратитесь в сервисный центр производителя.

Неисправности	Возможные причины	Способы устранения
Кофемашина не включается.	Отсутствует питание.	Убедитесь, что шнур питания подключен к розетке, контакты штекера в разъеме прибора и вилки в розетке надежные, розетка исправна.
Включите прибор переключателем на задней стенке.	В кофемолке посторонние предметы.	Убедитесь, что посторонние предметы не блокируют жернова кофемолки. Если причина не в этом, обратитесь в сервисный центр производителя.
Необычные звуки при перемалывании кофейных зерен.	В кофемолке посторонние предметы.	Убедитесь, что посторонние предметы не блокируют ножи кофемолки. Если причина не в этом, обратитесь в авторизованный сервисный центр.
Кофе не вытекает из диспенсера или вытекает по каплям.	Слишком тонкий помол.	Регулятором степени помола установите более грубый помол.
	Диспенсер засорился.	Выключите кофемашину и очистите отверстия диспенсера зубочисткой.
Готовый кофе слишком светлый, водянистый.	Слишком грубый помол.	Регулятором степени помола установите более тонкий помол.
Невозможно извлечь варочный блок.	Варочный блок не в начальной стартовой позиции.	Закройте дверцу, выключите и снова включите кофемашину, прибор должен установить стартовую позицию варочного блока.
Не получается вспенить молоко.	Молоко не подходит для вспенивания.	Используйте цельное молоко жирностью не менее 3% температурой 5-10°C.

Неисправности	Возможные причины	Способы устранения
Кофемашина перемалывает кофейные зерна, но кофе не попадает в варочный блок.	Возможно, использовались кофейные зерна очень темной обжарки. Такие зерна очень маслянистые и могут налипать на стенки канала для молотого кофе. Возможно, кофейные зерна отсырели, в этом случае молотый кофе может налипать на стенки канала для молотого кофе.	Используйте цельное молоко жирностью не менее 3% температурой 5-10°C.

## ТРАНСПОРТИРОВКА И ХРАНЕНИЕ

- Транспортировку приборов проводят всеми видами транспорта в соответствии с правилами перевозки грузов, действующими на транспорте конкретного вида.
- При перевозке прибора используйте оригинальную заводскую упаковку. Прибор должен быть надежно зафиксирован в упаковке. Оберегайте прибор от ударов и падения. Упаковка с прибором должна быть надежно зафиксирована стропами, ремнями или сеткой во избежание ее перемещений во время транспортировки.
- Транспортировка приборов должна исключать возможность непосредственного воздействия на них атмосферных осадков и агрессивных сред.
- Перед тем, как транспортировать прибор или убрать его на хранение проведите его полную чистку. Удалите остатки воды из внутренних элементов конструкции и дайте высохнуть всем деталям.
- Приборы необходимо хранить в закрытом сухом и чистом помещении при температуре окружающего

воздуха не ниже 0°C и не выше +40°C, с относительной влажностью воздуха не выше 80% и отсутствии в окружающей среде кислотных и других паров, отрицательно влияющих на материалы приборов.

## БЕЗОПАСНАЯ УТИЛИЗАЦИЯ



Ваше устройство спроектировано и изготовлено из высококачественных материалов и компонентов, которые можно утилизировать и использовать повторно.

Если товар имеет символ с зачеркнутым мусорным ящиком на колесах, это означает, что товар соответствует Европейской директиве 2002/96/ЕС.

Ознакомьтесь с местной системой раздельного сбора товаров. Соблюдайте местные правила. Утилизируйте старые устройства отдельно от бытовых отходов. Правильная утилизация вашего товара позволит предотвратить возможные отрицательные последствия для окружающей среды и человеческого здоровья.

## ТЕХНИЧЕСКИЕ ХАРАКТЕРИСТИКИ

Напряжение питания: ~220-240 В, 50 Гц

Потребляемая мощность: 1350 Вт

Объем резервуара для воды: 1,5 л

Объем контейнера для кофейных зерен: 200 г

Максимальное давление помпы: 20 бар

Диапазон регулируемой высоты диспенсера: 85-115 мм

Габаритные размеры: 439\*187\*318 мм

Вес прибора: 7,74 кг

Класс электробезопасности: I

### ПРИМЕЧАНИЕ:

*Производитель оставляет за собой право на внесение изменений в конструкцию, дизайн и комплектацию прибора без дополнительного уведомления об этих изменениях.*

## ИНФОРМАЦИЯ О СЕРТИФИКАТЕ СООТВЕТСТВИЯ



Товар сертифицирован.

Товар соответствует требованиям нормативных документов:

ТР ТС 004/2011 «О безопасности низковольтного оборудования»;

ТР ТС 020/2011 «Электромагнитная совместимость технических средств».

ТР ЕАЭС 037/2016 «Об ограничении применения опасных веществ в изделиях электротехники и радиоэлектроники»

При отсутствии копии нового сертификата в коробке спрашивайте копию у продавца.

Полную информацию о сертификате соответствия вы можете получить у продавца или на сайте: [www.supra.ru](http://www.supra.ru)

Изготовитель: МУЛЬТИГУДЗ ПРОДАКШН ЛИМИТЕД, адрес: КНР, Гонконг, Централ, Дэ Ву роуд 136, БОК Груп Лайф Эшуаранс Тауэр, 15/Ф. Сделано в Китае.

Manufacturer: MULTIGOODS PRODUCTION LIMITED 15/F BOC GROUP LIFE ASSURANCE TOWER 136 DES VOEUX RD CENTRAL HONG KONG. Made in China.

Импортер/организация, уполномоченная на принятие претензий на территории России: ООО «СЕРВИС-ВИП». 144009, Московская область, г. Электросталь, ул. Корнеева, д. 6Б, оф. 203

*\* Данные могут быть изменены в связи со сменой изготовителя, продавца, производственного филиала, импортера в РФ. В случае изменения данных актуальная информация указывается на дополнительной наклейке, размещенной на упаковке изделия.*

*Дата производства указана на упаковке или изделии.*

Срок службы изделия – 3 года.

Гарантийный срок – 1 год.

Гарантийное обслуживание осуществляется согласно прилагаемому гарантийному талону.

Гарантийный талон и инструкция по эксплуатации являются неотъемлемыми частями данного изделия.



# SUPRA

SUPRA 2.0 – техника нового поколения

[www.supra.ru](http://www.supra.ru)