



HDMI™
HIGH-DEFINITION MULTIMEDIA INTERFACE

EAC

R25701

Первое издание / Май 2026



G SERIES

GAMING NOTEBOOK PC

MORE INFO:



Содержание

Содержание.....	2
Важная информация.....	5
О руководстве.....	6
Обозначения, используемые в этом руководстве.....	7
Типографские обозначения.....	7
Информация о правилах безопасности.....	8
Использование ноутбука.....	8
Уход за ноутбуком.....	9
Правильная утилизация.....	10
Информация о надлежащем использовании аккумулятора.....	11

Глава 1: Настройка оборудования

Знакомство с ноутбуком.....	14
Двойная панель дисплея.....	14
Беспроводная клавиатура.....	25

Глава 2: Использование ноутбука

Начало работы.....	31
Откройте крышку дисплея.....	31
Отсоедините беспроводную клавиатуру от ноутбука.....	31
Зарядка ноутбука.....	32
Зарядка беспроводной клавиатуры.....	35
Нажмите кнопку питания.....	37
Сопряжение беспроводной клавиатуры.....	38
Работа с ноутбуком.....	40

Использование сенсорного экрана	45
Использование тачпада.....	48
Использование клавиатуры.....	54
Функциональные клавиши	54
Горячие клавиши	54
Программируемые горячие клавиши	56
Клавиши Windows.....	57
Клавиша Bluetooth.....	58

Глава 3: Работа с Windows

Первое включение	60
Рабочий стол Windows	61
Подключение к беспроводным сетям.....	62
Wi-Fi	62
Bluetooth	63
Режим полета.....	64
Выключение ноутбука	65
Перевод ноутбука в спящий режим	65
Перевод ноутбука в режим минимального энергопотребления ..	65
GameVisual.....	66
Оптимальные настройки для OLED-дисплея	68
Включение Dark Mode (Тёмный режим)	68
Выключение дисплея, когда он не используется	68
Настройка яркости дисплея	68
Автоматическое скрытие панели задач.....	69
Другие сочетания клавиш	70

Глава 4: Самотестирование при включении (POST)

Самотестирование при включении (POST)	73
Использование процедуры POST для доступа к BIOS и устранения неполадок...	73
BIOS.....	73
Доступ к BIOS	73
Восстановление системы	74
Выполнение восстановления.....	75

Советы и часто задаваемые вопросы

Полезные советы для вашего ноутбука	77
Часто задаваемые вопросы по аппаратному обеспечению...	79
Часто задаваемые вопросы по программному обеспечению..	82

Приложения

Правовая информация.....	85
Нормативные заявления.....	86

Важная информация

ИНФОРМАЦИЯ ОБ АВТОРСКИХ ПРАВАХ

Любая часть этого руководства, включая оборудование и программное обеспечение, описанные в нем, не может быть дублирована, передана, преобразована, сохранена в системе поиска или переведена на другой язык в любой форме или любыми средствами, кроме документации, хранящейся покупателем с целью резервного копирования, без специального письменного разрешения компании ASUSTeK COMPUTER INC. ("ASUS").

ASUS предоставляет данное руководство "как есть" без гарантии любого типа, явно выраженной или подразумеваемой, включая неявные гарантии или условия получения коммерческой выгоды или пригодности для конкретной цели, но не ограничиваясь этими гарантиями и условиями. Компания ASUS, ее директора, руководители, сотрудники или представители не несут никакой ответственности за любые косвенные, фактические, особые или случайные убытки (включая убытки от упущенной выгоды, утрату деятельности, не использование или потерю данных, прерывание деятельности и тому подобное), даже если компания ASUS была осведомлена о возможности убытков вследствие дефекта или ошибки в данном руководстве или продукте.

Продукция и наименования корпораций, указанные в настоящем руководстве, могут являться зарегистрированными торговыми знаками или быть защищенными авторскими правами соответствующих компаний и используются только в целях идентификации или разъяснения, а также в интересах владельцев, без намерения нарушить их права.

Технические характеристики и информация, содержащиеся в настоящем руководстве, приводятся только в целях ознакомления. Они могут быть изменены в любое время без уведомления и не должны рассматриваться как обязательство со стороны компании ASUS. Компания ASUS не несет никакой ответственности и обязательств за любые ошибки или неточности, которые могут содержаться в настоящем руководстве, включая описания продукции и программного обеспечения.

Copyright © 2026 ASUSTeK COMPUTER INC. Все права защищены.

ОГРАНИЧЕНИЕ ОТВЕТСТВЕННОСТИ

Могут возникнуть обстоятельства, в которых из-за нарушения ASUS своих обязательств или в силу иных источников ответственности вы получите право на возмещение ущерба со стороны ASUS. В каждом таком случае и независимо от оснований, предоставляющих вам право претендовать на возмещение компанией ASUS убытков, ответственность ASUS не будет превышать величину ущерба от телесных повреждений (включая смерть) и повреждения недвижимости и материального личного имущества либо иных фактических прямых убытков, вызванных упущением или невыполнением законных обязательств по данному Заявлению о гарантии, но не более контрактной цены каждого изделия по каталогу. ASUS будет нести ответственность или освобождает вас от ответственности только за потери, убытки или претензии, связанные с договором, невыполнением или нарушением данного Заявления о гарантии. Это ограничение распространяется также на поставщиков и реселлеров ASUS. Это максимальная величина совокупной ответственности ASUS, ее поставщиков и реселлеров.

Ни при каких обстоятельствах ASUS не будет нести ответственность в любых из следующих случаев: (1) претензии к вам со стороны третьих лиц в связи с убытками; (2) потери или повреждения ваших записей или данных; или (3) специальный, случайный или косвенный либо какой-либо сопряженный экономический ущерб (включая упущенную выгоду или потери сбережений), даже если ASUS, ее поставщики или реселлеры были уведомлены о возможности их возникновения.

Заявление о доступности

ASUS стремится сделать нашу документацию доступной в соответствии с Директивой (ЕС) 2019/882 Европейского парламента и Совета. Данный документ разработан для соответствия требованиям WCAG 2.1 (уровень AA)/EN 301 549 и обеспечения доступности для экранных дикторов, таких как NVDA Screen Reader или Microsoft Narrator.

ОБСЛУЖИВАНИЕ И ПОДДЕРЖКА

Посетите наш сайт, доступный на нескольких языках: <https://www.asus.com/ru/support/>.

MyASUS предлагает различные функции поддержки, включая устранение неполадок, оптимизацию производительности продукции, интеграцию программного обеспечения ASUS, а также помогает организовать персональный рабочий стол и увеличить пространство для хранения. Для получения подробной информации посетите страницу <https://www.asus.com/ru/support/FAQ/1038301/>.

О руководстве

В этом руководстве приведена информация о программных и аппаратных функциях ноутбука, распределенная по следующим главам:

Глава 1: Настройка оборудования

В этой главе приведена информация о компонентах аппаратного обеспечения ноутбука.

Глава 2: Использование ноутбука

В этой главе приведена информация о том, как использовать различные компоненты ноутбука.

Глава 3: Работа с Windows

В этой главе приведен обзор использования Windows на ноутбуке.

Глава 4: Самотестирование при включении (POST)

В этой главе приведена информация о процедуре POST и изменении настроек ноутбука.

Советы и часто задаваемые вопросы

В этом разделе представлены рекомендации и часто задаваемые вопросы относительно аппаратного и программного обеспечения, которые могут помочь при обслуживании и устранении общих неполадок ноутбука.

Приложения

В этом разделе содержатся уведомления и информация о безопасности для ноутбука.

Обозначения, используемые в этом руководстве

Для выделения ключевой информации в этом руководстве используются следующие обозначения:

ВАЖНО! Важная информация, которой вы должны следовать при выполнении задач.

ПРИМЕЧАНИЕ. Советы и дополнительная информация, которая поможет при выполнении задач.

ВНИМАНИЕ! Важная информация, которой необходимо следовать для обеспечения безопасности при выполнении задач и во избежание повреждений данных и компонентов ноутбука.

Типографские обозначения

Полужирный текст означает меню или элемент, который необходимо выбрать.

Курсивный текст указывает разделы, которые можно просмотреть в этом руководстве.

Информация о правилах безопасности

Использование ноутбука

- Этот ноутбук должен использоваться при температуре воздуха в диапазоне от 5°C до 35°C.
- Обратите внимание на этикетку на нижней стороне ноутбука и убедитесь, что ваш блок питания поддерживает соответствующее напряжение.
- Ноутбук может нагреваться во включенном состоянии или в процессе зарядки аккумулятора. Не размещайте ноутбук на коленях или других частях тела во включенном состоянии во избежание ожогов. Не используйте ноутбук на поверхностях, которые могут блокировать отверстия.
- Не используйте с этим ноутбуком поврежденные шнуры питания, аксессуары и другие периферийные устройства.
- Не помещайте включенный ноутбук в сумку и не накрывайте его любыми материалами, которые могут затруднить циркуляцию воздуха.
- Не помещайте ноутбук на неровную или неустойчивую поверхность.
- Ноутбук можно пропускать через рентгеновские аппараты (на ленточных конвейерах), но не рекомендуется проносить его через магнитные детекторы или подвергать его воздействию портативных магнитных сканеров.
- Свяжитесь с сотрудником авиакомпании, чтобы получить информацию о предоставляемых во время полета услугах и ограничениях при использовании ноутбука во время полета.

Уход за ноутбуком

- Прежде чем чистить ноутбук, отключите его от сети и извлеките аккумулятор (если возможно). Используйте чистую целлюлозную губку или кусочек замши, смоченный в теплой воде. Удалите лишнюю влагу с ноутбука сухой тканью. Во избежание короткого замыкания или коррозии не допускайте попадания жидкостей в корпус или на клавиатуру.
- Не используйте сильные чистящие средства или растворители, такие как разбавители, бензол или иные химикаты для очистки поверхности ноутбука или рядом с ним.
- Не ставьте предметы на поверхность ноутбука.
- Не подвергайте ноутбук воздействию сильных магнитных или электрических полей.
- Не подвергайте ноутбук воздействию жидкостей и не используйте в условиях повышенной влажности или дождя.
- Не помещайте ноутбук в пыльную или грязную среду.
- Не пользуйтесь ноутбуком в непосредственной близости от места утечки газа.
- Во избежание электронных помех на экране, не размещайте работающие электронные устройства рядом с ноутбуком.
- Не используйте ноутбук для добычи криптовалюты (в связи с потреблением большого объема электроэнергии и времени для получения виртуальной валюты) и/или связанных с этим действий.

Правильная утилизация



Директива об отходах электрического и электронного оборудования (WEEE) (Директива 2012/19/ЕС) – это закон Европейского союза, направленный на сокращение воздействия электрического и электронного оборудования на окружающую среду. Она обязывает производителей нести ответственность за утилизацию своей продукции по окончании срока службы, способствуя сбору, обработке и переработке с целью минимизации отходов и восстановления ресурсов. Не выбрасывайте электрическое и электронное оборудование в бытовой мусор.

Символ зачёркнутого контейнера на колёсах на изделии или упаковке указывает на то, что данное изделие (включая любые содержащиеся в нём батареи) не подлежит утилизации вместе с бытовыми отходами. Во избежание возможного вреда окружающей среде и здоровью человека следует использовать систему сбора для возврата, переработки и утилизации отходов электрического и электронного оборудования (WEEE). Данный продукт спроектирован таким образом, чтобы обеспечить повторное использование компонентов и упростить переработку определённых материалов. Неправильная утилизация может привести к рискам из-за наличия опасных веществ в электрическом и электронном оборудовании, таких как свинец, БФР и другие вредные компоненты. Уточните информацию о местных службах по переработке электронных изделий.
(<https://esg.asus.com/en/circular-economy/resource-regeneration/global-take-back-service>)



Не выбрасывайте аккумулятор вместе с бытовым мусором. Символ перечеркнутого мусорного бака означает, что аккумулятор нельзя выбрасывать вместе с бытовым мусором.

Информация о надлежащем использовании аккумулятора

Защита аккумулятора

- Частая зарядка аккумулятора при высоком напряжении может сократить срок его службы. В целях защиты аккумулятора система может прекратить зарядку при достижении уровня заряда 90–100%.

ПРИМЕЧАНИЕ. Уровень возобновления зарядки аккумулятора обычно устанавливается в диапазоне 90–99%. Фактическое значение может отличаться в зависимости от модели.

- Зарядка или хранение аккумулятора при высокой температуре окружающей среды может уменьшить его емкость и быстро сократить срок его службы. Для защиты аккумулятора при его нагреве до высокой температуры, система может уменьшить мощность зарядки или даже прекратить его зарядку.
- Аккумулятор может разряжаться даже в том случае, если устройство выключено и отключено от сети переменного тока. Это нормально, поскольку система по-прежнему потребляет небольшое количество энергии от аккумулятора.

Стандартный уход за аккумулятором

- Если вы не используете устройство в течение длительного времени, обязательно зарядите аккумулятор до 50%, а затем выключите устройство и отсоедините блок питания переменного тока. Во избежание сильного разряда и повреждения аккумулятора заряжайте его до 50% каждые три месяца.
- В целях продления срока службы аккумулятора избегайте его зарядки при высоком напряжении в течение длительного периода времени. При постоянном использовании устройства от сети переменного тока разряжайте аккумулятор до 50% не реже одного раза в две недели. Вы также можете настроить параметры аккумулятора в MyASUS для продления срока службы батареи.
- Рекомендуется хранить аккумулятор заряженным до 50% при температуре окружающей среды в диапазоне от 5°C до 35°C.
- Не помещайте аккумулятор во влажную среду. Воздействие влажной среды может увеличить скорость разрядки аккумулятора. Низкая температура воздуха может привести к повреждению химических веществ внутри аккумулятора, а высокая температура или перегрев могут стать причиной взрыва.
- Не размещайте устройство или аккумулятор рядом с батареями отопления, каминами, печами, обогревателями или любыми источниками тепла с температурой выше 60°C. Высокая температура воздуха может привести к взрыву или утечке, что может стать причиной пожара.

Глава 1: Настройка оборудования

Знакомство с ноутбуком

Двойная панель дисплея

Вид спереди

ПРИМЕЧАНИЕ. Расположение элементов на передней стороне может отличаться в зависимости от модели ноутбука.

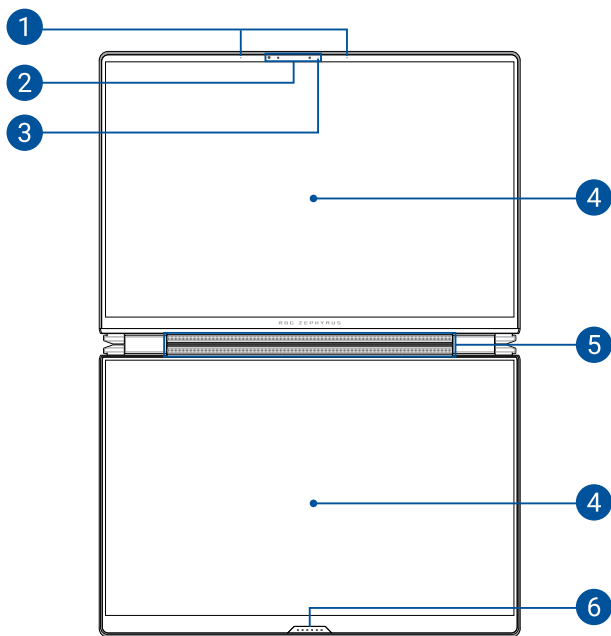

1. Массив микрофонов

Массив микрофонов поддерживает функции эхоподавления и шумоподавления, а также функции формирования луча, что улучшает качество распознавания голоса и записи звука.

2. Камера

Встроенная камера позволяет делать фотоснимки и записывать видео на ноутбуке.

ИК-камера

Встроенная ИК-камера поддерживает Windows Hello и выполняет съемку инфракрасных изображений для распознавания лица.

ПРИМЕЧАНИЕ. Мигание красного светодиодного индикатора указывает на чтение данных перед выполнением входа с помощью функции распознавания лица Windows Hello.

3. Индикатор камеры

Индикатор камеры загорается при использовании встроенной камеры.

4. **Открываемый на 320° сенсорный экран**

Сенсорный экран ноутбука можно поворачивать на 320°.

Сенсорный экран высокой четкости обеспечивает превосходное изображение при просмотре фотографий, видео и других мультимедийных файлов на ноутбуке. Он также позволит вам управлять устройством, используя жесты.

ПРИМЕЧАНИЕ.

- Подробную информацию смотрите в разделе *Использование сенсорного экрана* данного руководства.
 - Для дополнительного дисплея регулировка яркости осуществляется через ScreenXpert.
-

ВАЖНО! Максимальный угол поворота составляет 320 градусов.

5. **Динамики**

Встроенные динамики позволяют воспроизводить звук прямо с ноутбука. Аудиофункции управляются программно.

6. **Разъем док-станции**

Подключите клавиатуру к этому порту для поддержки функций клавиатуры и тачпада.

Вид снизу

ПРИМЕЧАНИЕ. Расположение элементов на нижней стороне может отличаться в зависимости от модели.

ВНИМАНИЕ! Ноутбук может нагреваться во время использования или в процессе зарядки аккумулятора. Не размещайте ноутбук на коленях или других частях тела во включенном состоянии во избежание ожогов. Не используйте ноутбук на поверхностях, которые могут блокировать отверстия.

ВАЖНО!

- Время работы от аккумулятора может отличаться в зависимости от используемых приложений и определяется техническими характеристиками ноутбука. Разборка аккумулятора невозможна.
- Для максимальной совместимости и надежности приобретайте компоненты только у официальных продавцов. Для обслуживания или помощи в разборке и сборке устройства обратитесь в сервисный центр ASUS или к официальному продавцу.

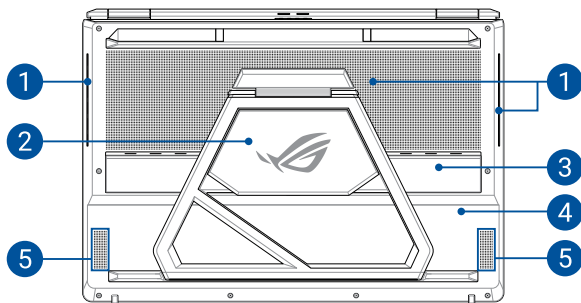

1. Вентиляционные отверстия

Вентиляционные отверстия предназначены для забора холодного воздуха и вывода теплого из ноутбука.

ВНИМАНИЕ! Не перекрывайте вентиляционные отверстия бумагой, книгами, одеждой, кабелями или другими объектами, так как это может вызвать перегрев устройства.

2. Подставка

Встроенная подставка позволяет установить ноутбук под определенным углом и регулировать угол обзора.

3. Крышка отсека

Эта крышка защищает зарезервированные места в вашем ноутбуке для съемного модуля SSD (слот M.2 2280).

ПРИМЕЧАНИЕ.

- Дополнительную информацию см. в руководстве по модернизации на нашем веб-сайте, доступном на нескольких языках, по адресу <https://www.asus.com/ru/support/>.
 - Слот M.2 2280 не поддерживает накопители SSD M.2 SATA.
-

4. Нижняя крышка

Эта крышка обеспечивает необходимую защиту внутренних компонентов вашего ноутбука.

ПРИМЕЧАНИЕ. Дополнительную информацию см. в руководстве по модернизации на нашем веб-сайте, доступном на нескольких языках, по адресу <https://www.asus.com/ru/support/>.

5. Динамики

Встроенные динамики позволяют воспроизводить звук прямо с ноутбука. Аудиофункции управляются программно.

Вид справа

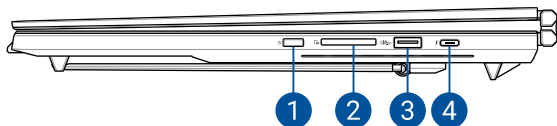

1. Кнопка питания

Нажмите кнопку питания для включения или отключения ноутбука. Кнопка питания также используется для перевода ноутбука в режим ожидания или спящий режим, а также вывода из этих режимов.

Если ноутбук перестает отвечать на запросы, нажмите и удерживайте кнопку питания в течение 10 секунд до выключения ноутбука.

2. Устройство чтения карт памяти

Встроенное устройство чтения карт памяти поддерживает карты памяти SD.

3. Порт USB 3.2 Gen 2

Порт USB 3.2 (универсальная последовательная шина 3.2) Gen 2 обеспечивает скорость передачи данных до 10 Гбит/с и обратно совместим с USB 2.0.

4. Комбинированный порт Thunderbolt 4 / Power Delivery

Порт Thunderbolt 4 совместим со стандартом USB Type-C и обеспечивает скорость передачи до 40 Гбит/с для устройств Thunderbolt 4. Подключите ноутбук к внешнему монитору с разъемом DisplayPort, VGA, DVI или HDMI и наслаждайтесь изображением с высоким разрешением благодаря технологии Intel Thunderbolt. Для зарядки аккумулятора и подачи питания на ноутбук используйте комплектный адаптер питания (если имеется) или совместимый адаптер.

ПРИМЕЧАНИЕ. Скорость передачи для этого порта может отличаться в зависимости от модели.

ВАЖНО! Полная зарядка ноутбука от источника питания с низкой мощностью может занять больше времени.

Вид слева

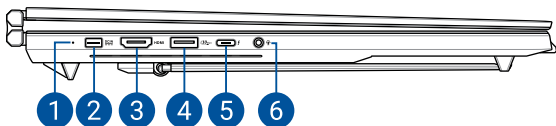

1. Индикатор зарядки аккумулятора (двухцветный)

Двухцветный светодиодный индикатор отображает состояние заряда аккумулятора. Подробную информацию см. в таблице ниже:

Цвет	Состояние
Горит белым цветом	Ноутбук подключен к источнику питания, а заряд аккумулятора составляет 100%.
Горит оранжевым цветом	Ноутбук подключен к источнику питания, а заряд аккумулятора находится в диапазоне 0–99%.
Мигает оранжевым цветом	Ноутбук работает от аккумулятора, а заряд аккумулятора составляет менее 10%.
Отключение	Ноутбук работает от аккумулятора, а заряд аккумулятора находится в диапазоне 10–100%.

2. Разъем питания (пост. ток)

Для зарядки аккумулятора и подачи питания на ноутбук используйте комплектный адаптер питания (если имеется) или совместимый адаптер.

ВНИМАНИЕ! Адаптер может нагреваться во время использования. Когда адаптер подключен к источнику питания, не накрывайте его чем-либо и держите его подальше от тела.

3. Выход HDMI

Этот разъем позволяет передавать аудио- и видеосигналы с ноутбука на HDMI-совместимое устройство через кабель HDMI.

4. Порт USB 3.2 Gen 2

Порт USB 3.2 (универсальная последовательная шина 3.2) Gen 2 обеспечивает скорость передачи данных до 10 Гбит/с и обратно совместим с USB 2.0.

5. Комбинированный порт Thunderbolt 4 / Power Delivery

Порт Thunderbolt 4 совместим со стандартом USB Type-C и обеспечивает скорость передачи до 40 Гбит/с для устройств Thunderbolt 4. Подключите ноутбук к внешнему монитору с разъемом DisplayPort, VGA, DVI или HDMI и наслаждайтесь изображением с высоким разрешением благодаря технологии Intel Thunderbolt. Для зарядки аккумулятора и подачи питания на ноутбук используйте комплектный адаптер питания (если имеется) или совместимый адаптер.

ПРИМЕЧАНИЕ. Скорость передачи для этого порта может отличаться в зависимости от модели.

ВАЖНО! Полная зарядка ноутбука от источника питания с низкой мощностью может занять больше времени.

6. Разъем для наушников / гарнитуры / микрофона

Этот разъем используется для подключения акустической системы с усилителем или наушников. Этот разъем также можно использовать для подключения гарнитуры или внешнего микрофона.

Беспроводная клавиатура

Вид спереди

ПРИМЕЧАНИЕ. Раскладка клавиатуры может отличаться в зависимости от региона.

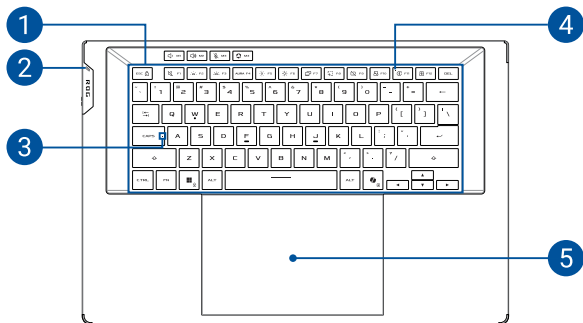

1. Клавиатура

Клавиатура с раскладкой QWERTY состоит из клавиш стандартного размера с удобным ходом (глубиной нажатия). Она также оснащена функциональными клавишами для быстрого доступа к приложениям и функциям Windows и управления другими мультимедийными функциями.

ПРИМЕЧАНИЕ. Раскладка клавиатуры различается в зависимости от региона.

2. Индикатор зарядки аккумулятора (двухцветный)

Двухцветный светодиодный индикатор отображает состояние заряда аккумулятора. Подробную информацию см. в таблице ниже:

Цвет	Состояние
Горит белым цветом	Беспроводная клавиатура подключена к источнику питания, а заряд аккумулятора находится в диапазоне 80–100%.
Горит оранжевым цветом	Беспроводная клавиатура подключена к источнику питания, выполняется зарядка, а заряд аккумулятора составляет менее 80%.
Мигает оранжевым цветом	Беспроводная клавиатура работает от аккумулятора, а заряд аккумулятора составляет менее 20%.
Отключение	Беспроводная клавиатура работает от аккумулятора, а заряд аккумулятора находится в диапазоне 20–100%.

3. Индикатор Caps Lock

Этот индикатор загорается при включении режима прописных букв. Эта функция позволяет набирать заглавные буквы (например А, В, С) на клавиатуре ноутбука.

4. Индикатор Bluetooth

Индикатор Bluetooth отображает текущее состояние сопряжения или статус подключения по Bluetooth.

ПРИМЕЧАНИЕ. Подробную информацию см. в разделе *Клавиша Bluetooth* этого руководства.

5. Тачпад

Тачпад позволяет использовать жесты для навигации по экрану, предоставляя интуитивно понятный пользовательский интерфейс. Он также имитирует функции обычной мыши.

ПРИМЕЧАНИЕ. Подробную информацию см. в разделе *Использование тачпада* этого руководства.

Вид слева



1. Порт USB Type-C

Используйте комплектный адаптер питания (если имеется) или совместимый адаптер для зарядки клавиатуры.

ВАЖНО!

- Этот порт не поддерживает вывод питания.
- Полная зарядка клавиатуры от источника питания с низкой мощностью может занять больше времени.

2. Переключатель Bluetooth

Используйте переключатель для включения или отключения Bluetooth на клавиатуре.

Вид снизу

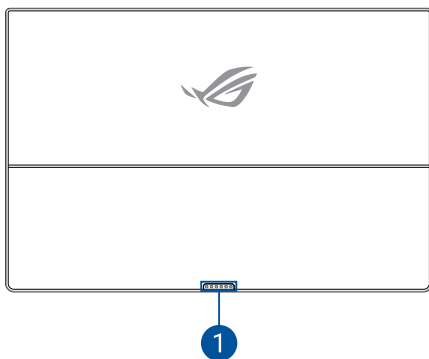

1. Разъем док-станции

Надежно прикрепите клавиатуру к устройству, совместив разъем док-станции с портом док-станции.

Глава 2:

Использование ноутбука

Начало работы

Откройте крышку дисплея

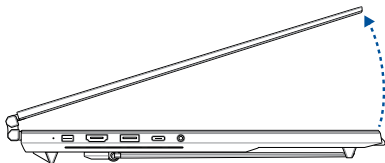

ПРИМЕЧАНИЕ. Для лучшего отвода тепла при использовании рекомендуется открывать экран под углом не менее 60 градусов.

Отсоедините беспроводную клавиатуру от ноутбука

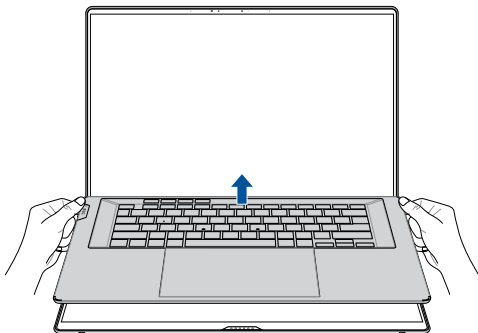

Зарядка ноутбука

Перед использованием ноутбука от аккумулятора в первый раз зарядите ноутбук в течение **3 часов**.

- A. Подключите шнур питания переменного тока к блоку питания переменного/постоянного тока.
- B. Подключите шнур питания постоянного тока к разъему питания (постоянного тока) ноутбука.
- C. Подключите блок питания переменного тока к источнику питания (100–240 В).

ПРИМЕЧАНИЕ. Блок питания может отличаться в зависимости от модели и региона.

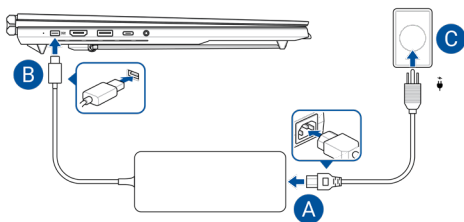

ВАЖНО!

Информация о блоке питания пост./перем. тока:

- Входное напряжение: 100–240 В перем. тока
- Частота на входе: 50–60 Гц
- Номинальный выходной ток: 12,5 А (250 Вт)
- Номинальное выходное напряжение: 20 В

Информация о блоке питания с функцией USB Power Delivery*:

- Входное напряжение: 100–240 В перем. тока
- Частота на входе: 50–60 Гц
- Номинальный выходной ток: 5 А (100 Вт)
- Номинальное выходное напряжение: 20 В

** В некоторых моделях*

ВАЖНО!

- Найдите этикетку с номинальными входными/выходными характеристиками на нижней стороне ноутбука и убедитесь, что ваш блок питания поддерживает эти значения. Разные модели ноутбуков могут иметь различные значения номинальных выходных характеристик.
- Перед включением ноутбука в первый раз подключите блок питания. Всегда подключайте шнур питания к розетке без использования удлинителей. В целях безопасности используйте только заземленную электрическую розетку.
- Розетка должна быть легко доступна и находиться рядом с ноутбуком.
- Отключая ноутбук от главного блока питания, отключите ноутбук от розетки.

ВНИМАНИЕ!

Прочитайте следующие меры предосторожности об аккумуляторе ноутбука:

- Извлечение аккумулятора из устройства должно производиться только авторизованными специалистами ASUS (только для несъемного аккумулятора).
- Неправильное использование извлеченного или разобранного аккумулятора может привести к возгоранию или химическому ожогу.
- Прочитайте предупреждающие надписи, предназначенные для вашей безопасности.
- При установке аккумулятора несоответствующего типа возможен взрыв.
- Не бросайте аккумулятор в огонь.
- Не пытайтесь замыкать контакты аккумулятора ноутбука.
- Не разбирайте аккумулятор (только для несъемного аккумулятора).
- Прекратите использование при обнаружении протечки.
- Аккумулятор и его компоненты должны быть правильно утилизированы.
- Храните аккумулятор и другие мелкие компоненты в недоступном для детей месте.

Зарядка беспроводной клавиатуры

Зарядите беспроводную клавиатуру одним из следующих способов:

1. Подключение к ноутбуку с помощью кабеля USB Type-C:

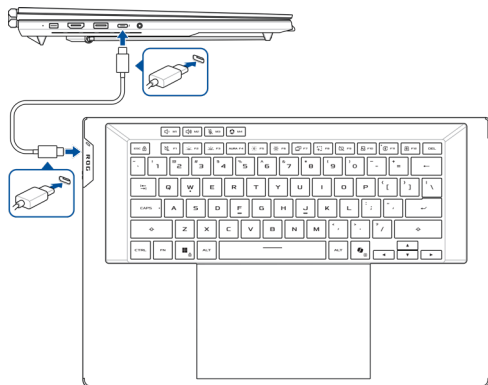

2. Крепление к ноутбуку:

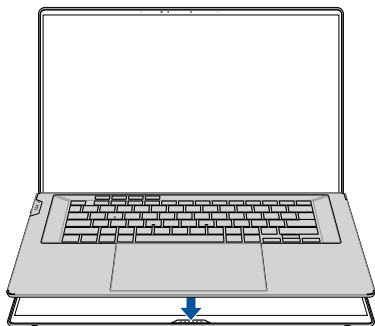

Нажмите кнопку питания

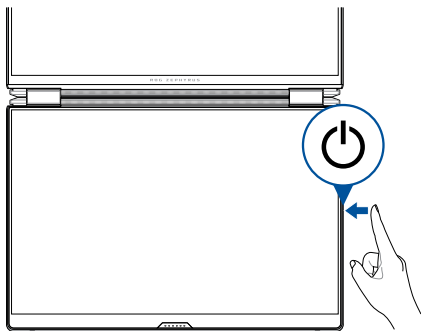

Сопряжение беспроводной клавиатуры

ПРИМЕЧАНИЕ. После завершения сопряжения клавиатура будет автоматически подключаться к ноутбуку, если Bluetooth включен на обоих устройствах.

Выполните сопряжение беспроводной клавиатуры с ноутбуком одним из следующих способов.

Сопряжение по Bluetooth

- A. Включите Bluetooth на ноутбуке.
- B. Отсоедините клавиатуру от ноутбука, а затем включите Bluetooth на клавиатуре с помощью переключателя.

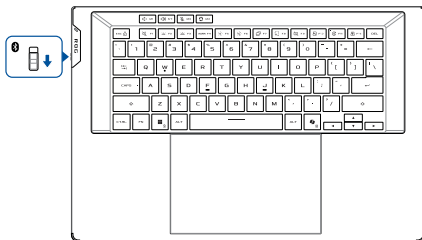

- C. Следуйте инструкциям на экране для подтверждения и завершения сопряжения.

ПРИМЕЧАНИЕ.

- Для завершения сопряжения может отобразиться запрос на ввод кода доступа.
 - Если клавиатуре не удалось выполнить сопряжение с ноутбуком, нажмите и удерживайте <Fn>+<F11> для повторного запуска процесса сопряжения.
-

Сопряжение по Bluetooth с низким энергопотреблением

- A. Включите ноутбук.
- B. Подсоедините клавиатуру к ноутбуку, и сопряжение будет завершено за три секунды.

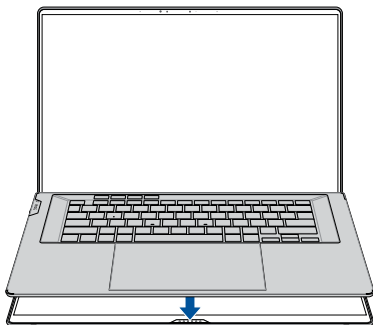

Работа с ноутбуком

ВНИМАНИЕ! Устройство и беспроводная клавиатура поставляются с магнитными креплениями. Во избежание размагничивания внешних накопителей и карт с магнитной полосой храните их вдали от магнитных креплений.

Режим двойного экрана

1.

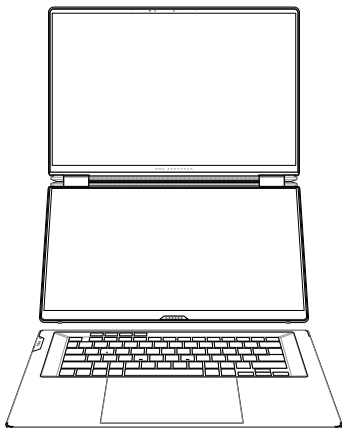

2.

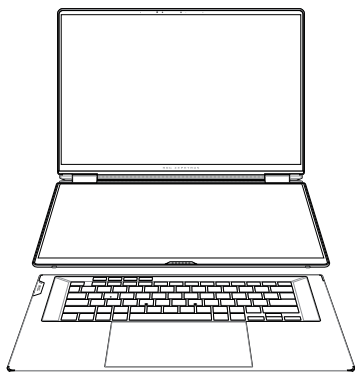

3.

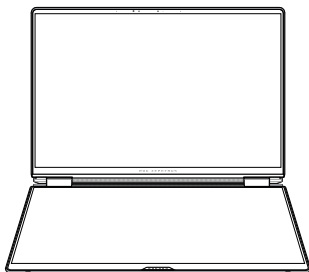

Режим ноутбука

1. С беспроводной клавиатурой

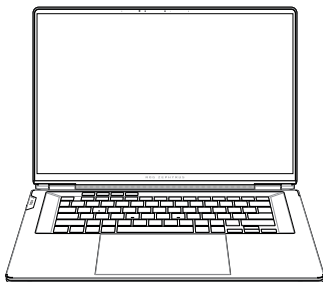

2. С виртуальной клавиатурой

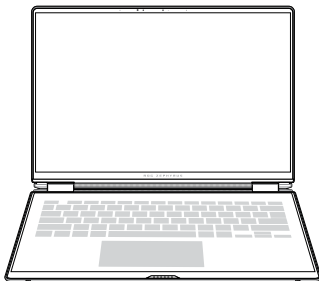

Режим книги

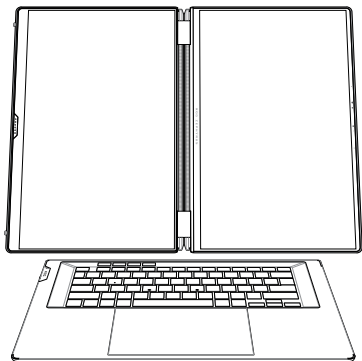

Режим общего просмотра

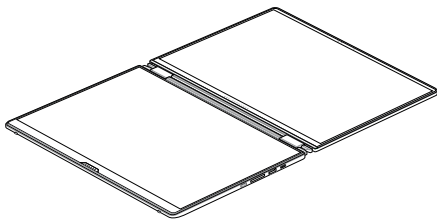

Режим палатки

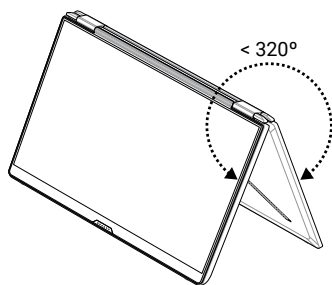

Использование сенсорного экрана

Жесты позволяют запускать программы и получать доступ к настройкам ноутбука. Функции можно активировать с помощью жестов на сенсорном экране ноутбука.

Нажатие/Двойное нажатие

Нажмите на элемент для выбора и дважды нажмите для открытия.

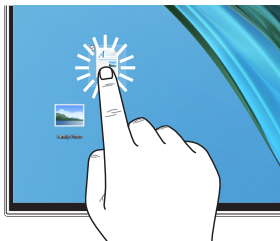

Нажатие и удерживание

Нажмите и удерживайте для отображения контекстного меню.

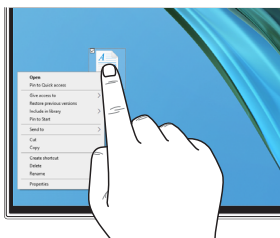

Увеличение

Разведите два пальца на сенсорном экране.

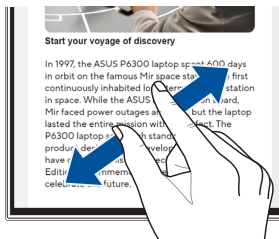

Уменьшение

Сведите два пальца на сенсорном экране.



Скольжение пальцем

Проведите пальцем вверх/вниз или влево/вправо для прокрутки экрана.



Перетаскивание

Перетащите для создания окна выбора вокруг нескольких элементов, затем перетащите элемент на новое место.

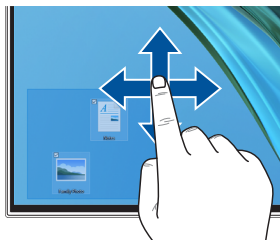

Использование тачпада

Жесты одним пальцем

Перемещение курсора

Коснитесь тачпада для активации курсора, а затем проведите пальцем по тачпаду для перемещения курсора.

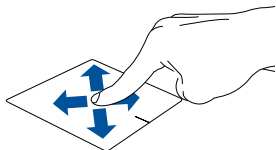

Нажатие/Двойное нажатие

Нажмите на элемент для выбора и дважды нажмите для открытия.

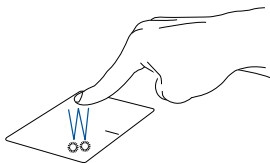

Перетаскивание

Дважды нажмите на элемент, а затем переместите палец, не отрывая его от тачпада. Чтобы расположить элемент на новом месте, поднимите палец от тачпада.

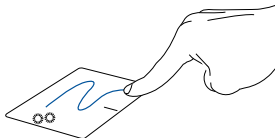

Нажатие левой кнопкой

Щёлкните на элемент для выбора и дважды щёлкните для открытия.

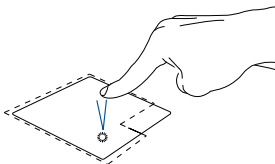

Нажатие правой кнопкой

Нажмите эту кнопку для отображения контекстного меню.

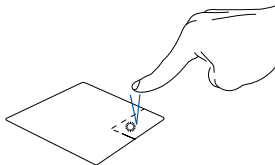

ПРИМЕЧАНИЕ. Области внутри пунктирной линии отображают расположение левой и правой кнопок мыши на тачпаде.

Жесты двумя пальцами

Нажатие

Нажатие двумя пальцами аналогично нажатию правой кнопки мыши.

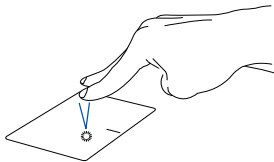

Прокрутка двумя пальцами (вверх/вниз)

Проведите двумя пальцами для вертикальной прокрутки.

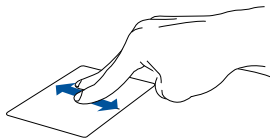

Прокрутка двумя пальцами (влево/вправо)

Проведите двумя пальцами для горизонтальной прокрутки.

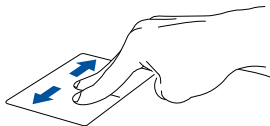

Уменьшение

Сведите два пальца на тачпаде.



Увеличение

Разведите два пальца на тачпаде.

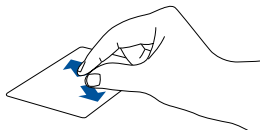

Перетаскивание

Выберите элемент, затем нажмите и удерживайте левую кнопку. Скользите другим пальцем по тачпаду для перетаскивания элемента и поднимите палец, чтобы расположить его на новом месте.

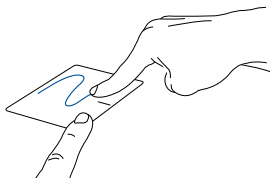

Жесты тремя пальцами

Нажатие

Нажмите тремя пальцами по тачпаду для запуска выбранной в настройках функции.

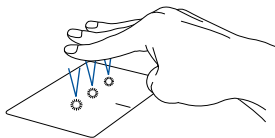

Скольжение (влево/вправо)

Если вы открыли несколько приложений, проведите тремя пальцами влево или вправо для переключения между этими приложениями.



Скольжение вверх

Проведите вверх, чтобы показать все открытые приложения.



Скольжение вниз

Проведите вниз для отображения рабочего стола.

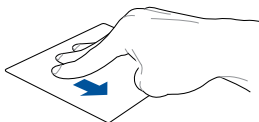

Жесты четырьмя пальцами

Нажатие

Нажмите четырьмя пальцами по тачпаду для запуска выбранной в настройках функции.

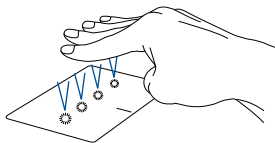

Использование клавиатуры

Функциональные клавиши

Нажмите <Fn>+<Esc> для включения или отключения функциональных клавиш (F1–F12). Когда функциональные клавиши включены, для доступа к горячим клавишам необходимо удерживать <Fn> в сочетании с функциональными клавишами.

Горячие клавиши

Горячие клавиши на клавиатуре ноутбука могут выполнять следующие команды:



F1

Включение или отключение динамиков



F2

Уменьшение яркости подсветки клавиатуры



F3

Увеличение яркости подсветки клавиатуры



AURA F4

Переключение подсветки Aura



F5

Уменьшение яркости экрана



F6

Увеличение яркости экрана



F7

Переключение режима отображения

ПРИМЕЧАНИЕ. Убедитесь, что внешний монитор подключен к ноутбуку.



F8

Активация инструмента создания снимка экрана



Включение или отключение тачпада



Включает или отключает панель дополнительного дисплея



Нажмите и удерживайте эту клавишу для отключения клавиатуры от устройства и переключения ее в режим сопряжения или обнаружения.



Изменяет порядок дисплеев на обратный

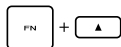

Имитирует клавишу page up

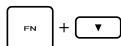

Имитирует клавишу page down

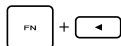

Имитирует клавишу home

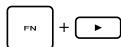

Имитирует клавишу end



Включение или отключение блокировки клавиши Windows

Программируемые горячие клавиши

Каждая программируемая горячая клавиша может воспроизводить записанный макрос или назначенную функцию. Можно запрограммировать свои горячие клавиши в приложении Armoury Crate или нажать горячую клавишу для вызова следующих команд по умолчанию:



M1

Уменьшение громкости динамиков



M2

Увеличение громкости динамиков



M3

Включение или отключение микрофона



M4

Запускает приложение Armoury Crate

Клавиши Windows



Клавиша Windows открывает меню Start
(Пуск)



или



+



Клавиша Меню отображает
раскрывающееся меню



Клавиша Copilot запускает Windows Copilot

ПРИМЕЧАНИЕ. Доступность функций зависит от рынка, посетите веб-страницу aka.ms/WindowsAIFeatures.

Клавиша Bluetooth

ПРИМЕЧАНИЕ. Перед выполнением сопряжения или подключения по Bluetooth убедитесь, что Bluetooth включен на клавиатуре и на устройстве.

Если клавиатуре не удалось выполнить сопряжение с вашим устройством, нажмите и удерживайте <Fn>+<F11> для повторного запуска процесса сопряжения.

Нажмите и удерживайте <Fn>+<F11> для отключения клавиатуры от устройства, и она перейдет в режим обнаружения.

Светодиодный индикатор	Длительность	Состояние
Быстрое мигание (белый)	180 секунд	Выполняется сопряжение
Постоянный свет (белый)	5 секунд	Сопряжение выполнено
Быстрое мигание (белый)	5 раз	Не сопряжено

После успешного сопряжения клавиатура будет автоматически подключаться к устройству, когда Bluetooth включен и устройство находится в пределах досягаемости.

Светодиодный индикатор	Длительность	Состояние
Медленное мигание (белый)	180 секунд	Выполняется подключение к сопряженному устройству
Постоянный свет (белый)	5 секунд	Подключено
Быстрое мигание (белый)	5 раз	Не подключено

Глава 3: ***Работа с Windows***

Первое включение

При первом включении ноутбука появится несколько экранов, помогающих настроить операционную систему Windows.

Для включения ноутбука в первый раз выполните следующие действия.

1. Нажмите кнопку питания на ноутбуке. Подождите несколько минут, пока не появится экран настройки.
2. На экране настройки выберите свой регион и язык, которые будут использоваться на ноутбуке.
3. Внимательно прочтите лицензионное соглашение. Выберите **Ассерт (Принять)**.
4. Для конфигурации основных настроек следуйте инструкциям на экране:
 - Персонализация
 - Онлайн-службы
 - Параметры
 - Ваша учетная запись
5. После конфигурации основных настроек Windows начнет установку приложений и пользовательских настроек. Убедитесь, что ноутбук подключен к источнику питания во время установки.
6. После завершения процесса установки появится рабочий стол.

ПРИМЕЧАНИЕ. Иллюстрации в этой главе приведены только в справочных целях.

Рабочий стол Windows

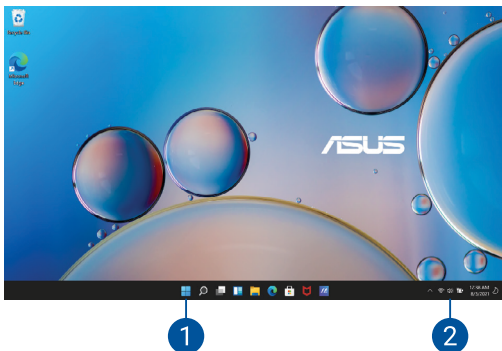

1. Меню "Пуск"

Меню "Пуск" является основным шлюзом для программ, приложений Windows, папок и настроек на ноутбуке.

2. Action Center (Центр поддержки)

Action Center (Центр поддержки) собирает уведомления от приложений и позволяет взаимодействовать с ними в одном месте.

Подключение к беспроводным сетям

Wi-Fi

Подключение к сети Wi-Fi позволяет получать доступ к электронной почте, просматривать контент в Интернете и делиться материалами через соцсети.

ВАЖНО! **Airplane mode (Режим полета)** отключает эту функцию. Перед включением функции Wi-Fi на ноутбуке нужно выключить **Airplane mode (Режим полета)**.

Подключение к сети Wi-Fi

Подключите ноутбук к сети Wi-Fi, выполнив следующие действия.

1. На панели задач откройте **Action Center (Центр поддержки)**.
2. Выберите значок **Wi-Fi** для включения Wi-Fi.
3. Выберите точку доступа из списка доступных подключений по Wi-Fi.
4. Нажмите **Connect (Подключить)** для подключения к сети.

ПРИМЕЧАНИЕ. Для подключения к сети Wi-Fi может отобразиться запрос на ввод ключа безопасности.

Bluetooth

Используйте Bluetooth для упрощенного беспроводного обмена данными с Bluetooth-совместимыми устройствами.

ВАЖНО! Airplane mode (Режим полета) отключает эту функцию. Перед включением функции Bluetooth на ноутбуке нужно выключить **Airplane mode (Режим полета)**.

Сопряжение с устройствами с функцией Bluetooth

Для передачи данных необходимо выполнить сопряжение ноутбука с устройством с функцией Bluetooth. Подключите ваши устройства, выполнив следующие действия.

1. На панели задач откройте **Action Center (Центр поддержки)**.
2. Выберите значок **Bluetooth** для включения Bluetooth.
3. Выберите устройство из списка для сопряжения с ноутбуком.

ПРИМЕЧАНИЕ. На некоторых устройствах с функцией Bluetooth может отобразиться запрос на ввод кода доступа вашего ноутбука.

Режим полета

Режим полета отключает беспроводные подключения, что позволяет безопасно использовать ноутбук во время полета.

ПРИМЕЧАНИЕ. Свяжитесь с сотрудником авиакомпании, чтобы получить информацию о предоставляемых во время полета услугах и ограничениях при использовании ноутбука во время полета.

Включение/отключение режима полета

1. На панели задач откройте **Action Center (Центр поддержки)**.
2. Выберите значок **Airplane mode (Режим полета)** для включения или отключения Airplane mode (режима полета).

Выключение ноутбука

Откройте меню Start (Пуск), затем выберите значок питания и выберите **Shut Down (Выключение)**.

ПРИМЕЧАНИЕ. Если ноутбук перестает отвечать на запросы, нажмите и удерживайте кнопку питания в течение 10 секунд до выключения ноутбука.

Перевод ноутбука в спящий режим

Откройте меню Start (Пуск), затем выберите значок питания и выберите **Sleep (Спящий режим)**.

ПРИМЕЧАНИЕ. Ноутбук также можно перевести в спящий режим, нажав кнопку питания один раз.

Перевод ноутбука в режим минимального энергопотребления

Для перевода ноутбука в режим минимального энергопотребления выполните следующие действия.

1. Включите быстрый запуск:

Нажмите правой кнопкой мыши на значок "Пуск" Windows > выберите **Run (Выполнить)** > введите: **powercfg.cpl** > нажмите **OK** > **Choose what the power buttons do (Действие кнопки питания)** > **Change settings that are currently unavailable (Изменить параметры, которые сейчас недоступны)** > установите флажок **Turn on fast startup (recommended) (Включить быстрый запуск (рекомендуется))** > нажмите **Save changes (Сохранить изменения)**.

2. Выключите ноутбук:

Откройте меню Start (Пуск), затем выберите значок питания и выберите **Shut Down (Выключение)**.

GameVisual

ROG GameVisual обеспечивает идентичность и точность цветопередачи на всех дисплеях ROG. Для настройки параметров отображения можно выбрать EyeCare или другие цветовые режимы.

По умолчанию: Для моделей с дисплеями OLED и Nebula этот режим соответствует требованиям сертификации TÜV Low Blue Light.

EyeCare: Этот режим уменьшает составляющую синего цвета на 30%, обеспечивая защиту для ваших глаз.

Панели и технология Low Blue Light уменьшают составляющую синего света и снижают нагрузку на глаза.

Для снижения нагрузки на зрение ознакомьтесь со следующими советами:

- Отводите глаза от дисплея на некоторое время, если работаете на устройстве слишком долго. Рекомендуется делать короткие перерывы (не менее 5 минут) после примерно 1 часа непрерывной работы за компьютером. Делать короткие и частые перерывы эффективнее длительного перерыва.
- Для уменьшения напряжения и сухости глаз периодически отдыхайте, сфокусировавшись на удаленных объектах.

- Для уменьшения напряжения глаз повторяйте следующие упражнения:
 - (1) Посмотрите несколько раз вверх и вниз
 - (2) Медленно поворачивайте глазами
 - (3) Двигайте глазами по диагонали

Если напряжение глаз не проходит, обратитесь к врачу.

Высокая энергия синего света может привести к усталости глаз и возрастной макулярной дегенерации (AMD). Фильтр синего света сокращает объем вредного синего света на 30% (макс.) во избежание возникновения синдрома компьютерного зрения (CVS).

Оптимальные настройки для OLED-дисплея

Рекомендуется использовать следующие настройки для оптимального качества изображения, увеличения времени автономной работы и продления срока службы OLED-дисплея (в некоторых моделях).

Включение Dark Mode (Тёмный режим)

Тёмный режим включен по умолчанию. Для проверки или изменения настроек выполните следующие действия.

1. Откройте меню Start (Пуск).
2. Выберите **Settings (Настройки)** и выберите **Personalization (Персонализация)**.
3. Выберите вкладку **Colors (Цвета)** и установите для параметра **Choose your mode (Выберите режим)** значение **Dark (Тёмный)**.

Выключение дисплея, когда он не используется

Установите автоматическое выключение дисплея, когда он не используется. Для проверки или изменения настроек выполните следующие действия.

1. Откройте меню Start (Пуск).
2. Выберите **Settings (Настройки)** и выберите **System (Система)**.
3. Выберите вкладку **Power & battery (Питание и аккумулятор)** для просмотра параметров.

Настройка яркости дисплея

Для увеличения срока службы вашего OLED-дисплея включите анимированную заставку с тёмным фоном и избегайте установки максимальной яркости OLED-дисплея. Для проверки или изменения настроек выполните следующие действия.

1. Откройте меню Start (Пуск).
2. Выберите **Settings (Настройки)** и выберите **Personalization (Персонализация)**.
3. Выберите вкладку **Lock screen (Экран блокировки)**, затем выберите **Screen saver (Заставка)** для просмотра параметров.

Автоматическое скрывание панели задач

Во избежание отображения панели задач на OLED-дисплее в течение длительного времени убедитесь, что она автоматически скрывается. Для настройки параметров выполните следующие действия.

1. Откройте меню Start (Пуск).
2. Выберите **Settings (Настройки)** и выберите **Personalization (Персонализация)**.
3. Выберите вкладку **Taskbar (Панель задач)**, затем включите параметр **Automatically hide the taskbar (Автоматически скрывать панель задач)**.

Другие сочетания клавиш

С помощью сочетания клавиш на клавиатуре можно запускать приложения и управлять функциями Windows.



Запуск **меню "Пуск"**



Запуск **Action Center (Центр поддержки)**



Запуск рабочего стола



Запуск **Проводника**



Открытие вкладки **Settings (Настройки)**



Открытие панели **Connect (Подключение)**

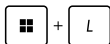

Активация экрана блокировки



Свертывание всех активных окон



Открытие панели **Search (Поиск)**



Открытие панели **Project (Проект)**



Открытие окна **Run (Выполнить)**



Открытие вкладки **Accessibility
(Специальные возможности)**

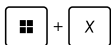

Открытие контекстного меню кнопки
"Пуск"



Запуск лупы и масштабирование экрана



Уменьшение масштаба экрана

Глава 4:

Самотестирование при включении (POST)

Самотестирование при включении (POST)

При включении или перезагрузке ноутбук проходит серию программных диагностических тестов под названием "Самотестирование при включении" (POST). Программное обеспечение, управляющее процедурой POST, установлено как постоянная часть архитектуры ноутбука.

Использование процедуры POST для доступа к BIOS и устранения неполадок

С помощью функциональных клавиш ноутбука во время процедуры POST можно получить доступ к настройкам BIOS или запустить параметры для устранения неполадок. Дополнительную информацию см. в следующих разделах.

BIOS

BIOS (основная система ввода-вывода) хранит настройки аппаратного обеспечения системы, необходимые для запуска системы ноутбука.

Настройки BIOS по умолчанию применимы в большинстве сценариев работы ноутбука. Не изменяйте настройки BIOS по умолчанию, за исключением следующих случаев:

- При начальной загрузке системы на экране появляется сообщение об ошибке с запросом на запуску настройки BIOS.
- В системе установлен новый компонент, требующий дальнейшей настройки или обновления BIOS.

ВНИМАНИЕ! Неправильные настройки BIOS могут привести к нестабильной работе системы или невозможности ее загрузки. Настоятельно рекомендуется изменять настройки BIOS только при поддержке квалифицированного специалиста по обслуживанию.

Доступ к BIOS

Перезагрузите ноутбук и нажмите <F2> во время процедуры POST.

Восстановление системы

Параметры восстановления на ноутбуке позволяют быстро восстанавливать систему до первоначального состояния или обновлять ее настройки для повышения производительности.

ВАЖНО!

- Перед применением параметра восстановления на ноутбуке выполните резервное копирование всех файлов с данными.
 - Во избежание потери данных запишите важные пользовательские настройки, например сетевые настройки, имена пользователей и пароли.
 - Перед сбросом системы подключите ноутбук к источнику питания.
-

Windows предоставляет следующие параметры восстановления:

- **Keep my files (Сохранить мои файлы).** Этот параметр позволяет обновить ноутбук, не затрагивая личные файлы (фото, музыку, видео, документы).
Этот параметр восстановит настройки ноутбука до значений по умолчанию и удалит другие установленные приложения.
- **Remove everything (Удалить все).** Этот параметр выполняет сброс ноутбука до заводских настроек. Перед использованием этого параметра выполните резервное копирование данных.

- **Advanced startup (Расширенная загрузка)**. Этот параметр позволяет применить расширенные опции восстановления на ноутбуке, например:
 - Использование для загрузки ноутбука USB-накопителя, сетевого подключения или DVD-диска восстановления Windows.
 - Использование функции **Troubleshoot (Устранение неполадок)** для включения расширенных параметров восстановления: Startup Repair (Восстановление при загрузке), Uninstall Updates (Удаление обновлений), Startup Settings (Параметры загрузки), UEFI Firmware Settings (Параметры встроенного ПО UEFI), Command Prompt (Командная строка), System Restore (Восстановление системы) и System Image Recovery (Восстановление образа системы).

Выполнение восстановления

Откройте **Settings (Настройки)** и выберите **System (Система) > Recovery (Восстановление)**, затем выберите нужный вариант восстановления.

Советы и часто задаваемые вопросы

Полезные советы для вашего ноутбука

Для максимально эффективного использования ноутбука, поддержания высокой производительности системы и обеспечения надежного хранения всех данных следуйте следующим рекомендациям.

- Периодически обновляйте Windows для поддержания настроек безопасности приложений в актуальном состоянии.
- Обновляйте MyASUS для доступа к актуальным настройкам приложений, драйверов и утилит ASUS.
- Используйте антивирусное программное обеспечение для защиты данных и обновляйте его.
- Воздерживайтесь от принудительного выключения ноутбука без крайней необходимости.
- Всегда выполняйте резервное копирование данных и создавайте их резервную копию на внешнем накопителе.
- Если вы не используете ноутбук в течение длительного времени, обязательно зарядите аккумулятор до 50%, а затем выключите ноутбук и отсоедините блок питания переменного тока.
- При постоянном использовании ноутбука от сети переменного тока разряжайте аккумулятор до 50% не реже одного раза в две недели. Вы также можете настроить параметры аккумулятора в MyASUS для продления срока службы батареи.

- Перед сбросом ноутбука отключите все внешние устройства и убедитесь в наличии следующих данных:
 - Ключ продукта для операционной системы и других установленных приложений
 - Резервная копия данных
 - ИД и пароль для входа
 - Информация о подключении к Интернету
- Для устранения неполадок и просмотра часто задаваемых вопросов посетите наш веб-сайт по адресу <https://www.asus.com/ru/support>.

Часто задаваемые вопросы по аппаратному обеспечению

1. При включении ноутбука на экране появляется черная или цветная точка. Что делать?

Появление таких точек на экране является нормальным. Это не повлияет на работу системы. Если проблема повторяется и влияет на производительность системы, обратитесь в авторизованный сервисный центр ASUS.

2. На дисплее неравномерный цвет и яркость. Как это исправить?

Цвет и яркость дисплея могут изменяться в зависимости от угла и положения ноутбука. Цвет и яркость дисплея также могут отличаться в зависимости от модели ноутбука. Для настройки изображения на дисплее можно использовать функциональные клавиши или настройки отображения операционной системы.

3. Как увеличить время автономной работы ноутбука?

Попробуйте выполнить любое из следующих предложенных действий.

- Используйте функциональные клавиши для регулировки яркости дисплея.
- Если вы не используете подключение к сети Wi-Fi, переключите систему на работу в **Airplane mode (Режим полета)**.
- Отключите неиспользуемые USB-устройства.
- Закройте неиспользуемые приложения, особенно занимающие слишком много системной памяти.

4. Индикатор заряда аккумулятора не загорается. Что случилось?

- Проверьте, что блок питания подключен правильно или что аккумулятор установлен надлежащим образом. Также можно отсоединить блок питания или аккумулятор, подождать минуту, затем подключить их к розетке и ноутбуку снова.
- Если проблема сохранится, обратитесь за помощью в местный сервисный центр ASUS.

5. Почему тачпад не работает?

Нажмите <F9> для включения тачпада.

6. Почему я не слышу звук из динамиков ноутбука при воспроизведении аудио- и видеофайлов?

Попробуйте выполнить любое из следующих предложенных действий.

- Нажмите <M2> для увеличения громкости динамиков.
- Убедитесь, что динамики включены.
- Если к ноутбуку подключены наушники, отключите их.

7. Что делать, если блок питания ноутбука потерялся или аккумулятор перестал работать?

Обратитесь за помощью в местный сервисный центр ASUS.

8. На ноутбуке невозможно набирать текст, поскольку курсор постоянно перемещается. Что делать?

Убедитесь, что при использовании клавиатуры вы не касаетесь тачпада. Тачпад можно отключить, нажав <F9>.

9. Я отключил(-а) спящий режим. Почему мой ноутбук все равно переходит в спящий режим при закрытии крышки?

Когда система работает в режиме высокой нагрузки, закрытие крышки переводит ноутбук в спящий режим для предотвращения перегрева.

Часто задаваемые вопросы по программному обеспечению

1. При включении ноутбука загорается индикатор питания, но на экране ничего не появляется. Как это исправить?

Попробуйте выполнить любое из следующих предложенных действий.

- Выполните принудительное выключение ноутбука, нажав и удерживая кнопку питания в течение 10 секунд. Убедитесь, что аккумулятор правильно вставлен и блок питания подключен, затем включите ноутбук.
- Если проблема сохранится, обратитесь за помощью в местный сервисный центр ASUS.

2. Что делать при появлении на экране сообщения: "Извлеките диски или другие накопители. Нажмите любую клавишу для перезагрузки."?

Попробуйте выполнить любое из следующих предложенных действий.

- Отключите все подключенные USB-устройства и перезагрузите ноутбук.
- Извлеките все диски из оптического привода слева и выполните перезагрузку.
- Если проблема сохранится, возможно, существует неполадка с памятью ноутбука. Обратитесь за помощью в местный сервисный центр ASUS.

3. Загрузка операционной системы выполняется медленно, и операционная система работает с задержками. Как это исправить?

Удалите недавно установленные или не входящие в комплект с операционной системой приложения и перезагрузите систему.

4. Мой ноутбук не загружается. Как это исправить?

Попробуйте выполнить любое из следующих предложенных действий.

- Отключите все подключенные к ноутбуку устройства и перезагрузите систему.
- Если проблема сохранится, обратитесь за помощью в местный сервисный центр ASUS.

5. Почему ноутбук не выходит из спящего режима?





- Необходимо нажать кнопку питания для восстановления предыдущего рабочего состояния.
- Возможно, аккумулятор ноутбука полностью разряжен. Подключите к ноутбуку блок питания и подсоедините его к розетке, а затем нажмите кнопку питания.

В случае возникновения других проблем посетите веб-страницу <https://www.asus.com/ru/support/FAQ/1045091/> для устранения неполадок.

Приложения

Правовая информация

Торговая марка USB-IF

-  Логотип порта USB 5 Гбит/с является торговой маркой USB Implementers Forum, Inc.
-  Логотип порта USB 10 Гбит/с является торговой маркой USB Implementers Forum, Inc.
-  Логотип разъема USB 20 Гбит/с является торговой маркой USB Implementers Forum, Inc.
-  Логотип разъема USB 40 Гбит/с является торговой маркой USB Implementers Forum, Inc.

Уведомление о патентах Access Advance



Нормативные заявления

Федеральная комиссия по связи: Положение о воздействии помех

Данное устройство соответствует части 15 Правил FCC. Его работа соответствует следующим двум условиям:

- Данное устройство не должно создавать вредных помех.
- На работу устройства могут оказывать влияние внешние помехи, включая помехи, вызывающие нежелательное поведение в работе.

Данное оборудование протестировано и соответствует требованиям к цифровым устройствам класса В согласно части 15 положений Федеральной комиссии по связи (FCC). Эти требования обеспечивают разумную защиту от вредных помех в жилых помещениях. Данное оборудование генерирует, использует и может излучать радиочастотную энергию, а также создавать вредные помехи для радиосвязи, если оно установлено и эксплуатируется с нарушением инструкций. Тем не менее отсутствие помех в каждом конкретном случае не гарантируется. Если данное оборудование создает помехи для в радио или телевизионном приеме (это определяется выключением и включением оборудования), пользователь может попытаться устранить помехи одним или несколькими из следующих способов.

- Измените ориентацию и положение приемной антенны.
- Увеличьте расстояние между оборудованием и приемником.
- Подключите оборудование к розетке, находящейся в цепи, отличной от цепи, к которой подключен приемник.
- Обратитесь за помощью к продавцу или квалифицированному технику по теле- и радиооборудованию.

ВНИМАНИЕ! Для соответствия ограничениям FCC по эмиссии и во избежание помех в расположенных рядом теле- и радиоприемниках необходимо использовать экранированный сетевой провод. Используйте только входящий в комплект поставки шнур питания. Для подключения устройств ввода-вывода к данному оборудованию также используйте только экранированные кабели. Любые изменения или модификации, которые не были одобрены в явном форме стороной, несущей ответственность за обеспечение соответствия, могут лишить вас права на эксплуатацию оборудования.

(Перепечатано из: Code of Federal Regulations #47, part 15.193, 1993. Washington DC: Office of the Federal Register, National Archives and Records Administration, U.S. Government Printing Office.)

Информация FCC о радиочастотном излучении

Это устройство соответствует требованиям государственных стандартов к радиочастотному излучению. Это устройство не превышает предельные значения излучения радиочастотной (РЧ) энергии, установленные Федеральной комиссией по связи правительства США. Для определения уровня излучения используется единица измерения, называемая удельным коэффициентом поглощения (SAR). Федеральной комиссией по связи установлено предельно допустимое значение SAR, которое составляет 1,6 Вт/кг. Испытания SAR выполняются в стандартном рабочем положении, принятом FCC, с помощью передачи EUT с заданным уровнем мощности на различных каналах. FCC предоставила разрешение для этого устройства, так как все уровни SAR были оценены как соответствующие правилам FCC в отношении РЧ излучения. Информацию о SAR для этого устройства можно найти на сайте www.fcc.gov/oet/ea/fccid в разделе Display Grant.

Правила безопасности UL

Требования UL 1459 в отношении средств телекоммуникации (телефонов), предназначенных для электронного подключения к телекоммуникационной сети с рабочим напряжением, не превышающим 200 В в точке максимума, 300 В в полной амплитуде и 105 В в рабочем режиме, установки или использования в соответствии с Государственным Электротехническим Кодексом (NFPA 70).

Для уменьшения риска возгорания, поражения электрическим током и возникновения травм при пользовании модема ноутбука следует всегда выполнять следующие правила предосторожности.

- НЕ пользуйтесь ноутбуком у воды, например, возле ванны, раковины, кухонной мойки или стиральной машины, в сыром подвале или возле бассейна.
- НЕ пользуйтесь ноутбуком во время грозы. Существует риск поражения электрическим током от молнии.
- НЕ пользуйтесь ноутбуком в непосредственной близости от места утечки газа.

Требования UL 1642 в отношении использования первичных (одноразовых) и вторичных (заряжаемых) литиевых аккумуляторов в качестве источников питания для изделий. Эти аккумуляторы содержат металлический литий, сплав лития или ионы лития и могут состоять из одной электронной ячейки или двух и более ячеек, объединенных в группы или параллельных (либо оба варианта), конвертирующих химическую энергию в электрическую в результате обратимой или необратимой химической реакции.

- НЕ бросайте аккумуляторы от ноутбука в огонь, так как они могут взорваться. Специальные инструкции по утилизации во избежание риска для жизни и здоровья людей, связанного с возгоранием или взрывами, см. местные своды правил.
- НЕ используйте блоки питания или аккумуляторы от других устройств во избежание риска для жизни и здоровья людей, связанного с возгоранием или взрывами. Используйте только сертифицированные UL сетевые адаптеры и аккумуляторы, приобретенные у производителя или официального продавца.

Правила электробезопасности

Для устройств с номинальным значением тока до 6 А и весом более 3 кг должны использоваться одобренные шнуры питания, которые больше или аналогичны следующим: H05VV-F, 3G, 0,75 мм² или H05VV-F, 2G, 0,75 мм².

Примечания относительно ТВ

Примечание для установщиков кабельного телевидения. Система кабельного телевидения должна быть заземлена в соответствии с Разделом 820.93 Национального Электрического Кодекса (NEC) ANSI/NFPA 70, предоставляющего директивы для надлежащего заземления коаксиального кабеля, с указанием на то, что экран коаксиального кабеля должен быть подключен к системе заземления здания.

Информация об изделии корпорации Macrovision

Данное изделие включает в себя технологию защиты авторских прав, защищенную патентами США, и иные права интеллектуальной собственности, принадлежащие корпорации Macrovision и другим владельцам прав. Использование данной технологии защиты авторских прав возможно только с согласия корпорации Macrovision и предусмотрено только для домашнего и иного ограниченного использования, *если иное не предписано корпорацией Macrovision*. Инженерный анализ и разборка запрещены.

Предупреждение потери слуха

Чтобы не испортить слух, не рекомендуется прослушивать звук на высокой громкости в течение длительного времени.



Положения по литию (для литий-ионных аккумуляторов)

English: CAUTION! Danger of explosion if battery is incorrectly replaced. Replace only with the same or equivalent type recommended by the manufacturer. Dispose of used batteries according to the manufacturer's instructions.

Italian: ATTENZIONE! Rischio di esplosione della batteria se sostituita in modo errato. Sostituire la batteria con un una di tipo uguale o equivalente consigliata dalla fabbrica. Non disperdere le batterie nell'ambiente.

German: VORSICHT! Explosionsgefahr bei unsachgemäßen Austausch der Batterie. Ersatz nur durch denselben oder einem vom Hersteller empfohlenem ähnlichen Typ. Entsorgung gebrauchter Batterien nach Angaben des Herstellers.

Danish: ADVARSEL! Lithiumbatteri - Eksplosionsfare ved fejlagtig håndtering. Udskiftning må kun ske med batteri af samme fabrikat og type. Levér det brugte batteri tilbage til leverandøren.

Swedish: VARNING! Explosionsfara vid felaktigt batteribyte. Använd samma batterityp eller en ekvivalent typ som rekommenderas av apparattillverkaren. Kassera använt batteri enligt fabrikantens instruktion.

Finnish: VAROITUS! Paristo voi räjähtää, jos se on virheellisesti asennettu. Vaihda paristo ainoastaan laitevalmistajan suosittelemaan tyyppiin. Hävitä käytetty paristo valmistajan ohjeiden mukaisesti.

French: ATTENTION! Danger d'explosion si la batterie n'est pas correctement remplacée. Remplacer uniquement avec une batterie de type semblable ou équivalent, recommandée par le fabricant. Jeter les batteries usagées conformément aux instructions du fabricant.

Norwegian: ADVARSEL! Eksplosjonsfare ved feilaktig skifte av batteri. Benytt samme batteritype eller en tilsvarende type anbefalt av apparatfabrikanten. Brukte batterier kasseres i henhold til fabrikantens instruksjoner.

Japanese: 標準品以外の使用は、危険の元になります。交換品を使用する場合、製造者に指定されるものを使って下さい。製造者の指示に従って処理して下さい

Russian: ВНИМАНИЕ! При замене аккумулятора на аккумулятор иного типа возможно его возгорание. Утилизируйте аккумулятор в соответствии с инструкциями производителя.

Декларация о соответствии продукции экологическим нормам

В соответствии с международными нормами по защите окружающей среды компания ASUS предоставляет всю необходимую информацию и тщательно проверяет всю продукцию на стадии проектирования и производства, чтобы гарантировать безопасность окружающей среды при эксплуатации продукции ASUS. Кроме того, ASUS предоставляет всю релевантную информацию относительно данных требований.

На веб-сайте <https://esg.asus.com/Compliance.htm> приведена информация о соответствии продукции ASUS требованиям соответствия.

Регламент Европейского союза REACH и статья 33

Согласно регламенту EC REACH (Registration, Evaluation, Authorisation, and Restriction of Chemicals – Регистрация, оценка, разрешения и ограничения на использование химических веществ), на веб-сайте ASUS REACH размещен список химических веществ, содержащихся в продукции ASUS: <https://esg.asus.com/Compliance.htm>.

Директива Европейского союза RoHS

Это устройство соответствует положениям Директивы EC RoHS. Дополнительные сведения см. на веб-странице <https://esg.asus.com/Compliance.htm>.

Уведомление о покрытии

ВАЖНО! Для обеспечения электробезопасности корпус устройства (за исключением сторон с портами ввода-вывода) покрыт изолирующим покрытием.

Утилизация и переработка в ASUS

Программы по утилизации и переработке ASUS основываются на принципах всесторонней защиты окружающей среды. Мы стремимся предоставить нашими заказчикам решения для надлежащей переработки наших изделий, аккумуляторов и других компонентов, а также упаковок.

Для получения подробной информации об утилизации и переработке в различных регионах посетите <https://esg.asus.com/en/Takeback.htm>.

Директива по экодизайну

Европейский союз объявил основу для определения требований к экодизайну энергосвязанных изделий (2009/125/EC). Реализация конкретных мер направлена на улучшение экологических показателей конкретных изделий или нескольких видов продукции. ASUS предоставляет информацию о продукции по адресу <https://esg.asus.com/Compliance.htm>.

Совместимость со стандартом ENERGY STAR



ENERGY STAR — это совместная программа Министерства энергетики и Агентства по охране окружающей среды США, помогающая предприятиям и гражданам защищать окружающую среду и экономить энергию благодаря использованию энергосберегающих продуктов и

технологий.

Все изделия ASUS с логотипом ENERGY STAR соответствуют стандарту ENERGY STAR и оснащены функциями управления питанием, которые включены по умолчанию. Монитор автоматически переходит в спящий режим через 10 минут бездействия; компьютер автоматически переходит в спящий режим через 30 минут бездействия. Для вывода компьютера из спящего режима нажмите кнопку питания, щелкните мышью или нажмите любую клавишу на клавиатуре.

Подробная информация о программе ENERGY STAR, управлении питанием и защите окружающей приведена на веб-странице <https://www.energystar.gov>.

ПРИМЕЧАНИЕ. ENERGY STAR НЕ поддерживается на устройствах с FreeDOS и Linux.

Продукция, зарегистрированная в реестре EPEAT

Ключевая экологическая информация для продукции ASUS, зарегистрированной в реестре EPEAT (Электронный инструмент экологической оценки продуктов), доступна на веб-странице <https://esg.asus.com/en/Ecolabel.htm>. Дополнительную информацию о программе EPEAT и руководстве по покупке можно найти на веб-сайте www.epeat.net.

Уведомление о сети Wi-Fi

ВАЖНО! Сетевая карта Wi-Fi 6E доступна в некоторых моделях. Возможности подключения в диапазоне Wi-Fi 6E могут различаться в зависимости от нормативных требований и сертификации в каждой стране/регионе.

Быстрая зарядка USB PD

Мощность, выдаваемая зарядным устройством, должна составлять от минимальной 45 Вт, требуемой радиооборудованием, до максимальной 100 Вт для достижения максимальной скорости зарядки.

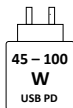

* Приведенное выше описание соответствует нормативам ЕС (Директива по радиооборудованию).

Декларация о соответствии нормам ЕС (упрощенная версия)

Настоящим ASUSTek Computer Inc. заявляет, что данное устройство соответствует основным требованиям и другим соответствующим положениям Директивы 2014/53/EU. Полный текст Декларация о соответствии нормам ЕС на веб-сайте <https://www.asus.com/ru/support/>.

Работа Wi-Fi в диапазоне частот 5150–5350 МГц должна быть ограничена использованием в помещениях для указанных ниже стран:

AT, BE, BG, CZ, DK, EE, FR, DE, IS, IE, IT, EL, ES, CY, LV, LI, LT, LU, HU, MT, NL, NO, PL, PT, RO, SI, SK, TR, FI, SE, CH, HR, UK(NI)

